

# DEWALT®

# XR®



[www.DEWALT.com](http://www.DEWALT.com)

**DCV501L**

---

Dansk ( <i>oversat fra original brugsvejledning</i> )	3
Deutsch ( <i>Übersetzung der Originalanweisung</i> )	14
English ( <b>original instructions</b> )	26
Español ( <i>traducido de las instrucciones originales</i> )	37
Français ( <i>traduction de la notice d'instructions originale</i> )	49
Italiano ( <i>tradotto dalle istruzioni originali</i> )	61
Nederlands ( <i>vertaald vanuit de originele instructies</i> )	73
Norsk ( <i>oversatt fra de originale instruksjonene</i> )	85
Português ( <i>traduzido das instruções originais</i> )	95
Suomi ( <i>käännetty alkuperäisestä käyttöohjeesta</i> )	107
Svenska ( <i>översatt från de ursprungliga instruktionerna</i> )	117
Türkçe ( <i>orijinal talimatlardan çevrilmiştir</i> )	128
Ελληνικά ( <i>μετάφραση από τις πρωτότυπες οδηγίες</i> )	139

---

Fig. A

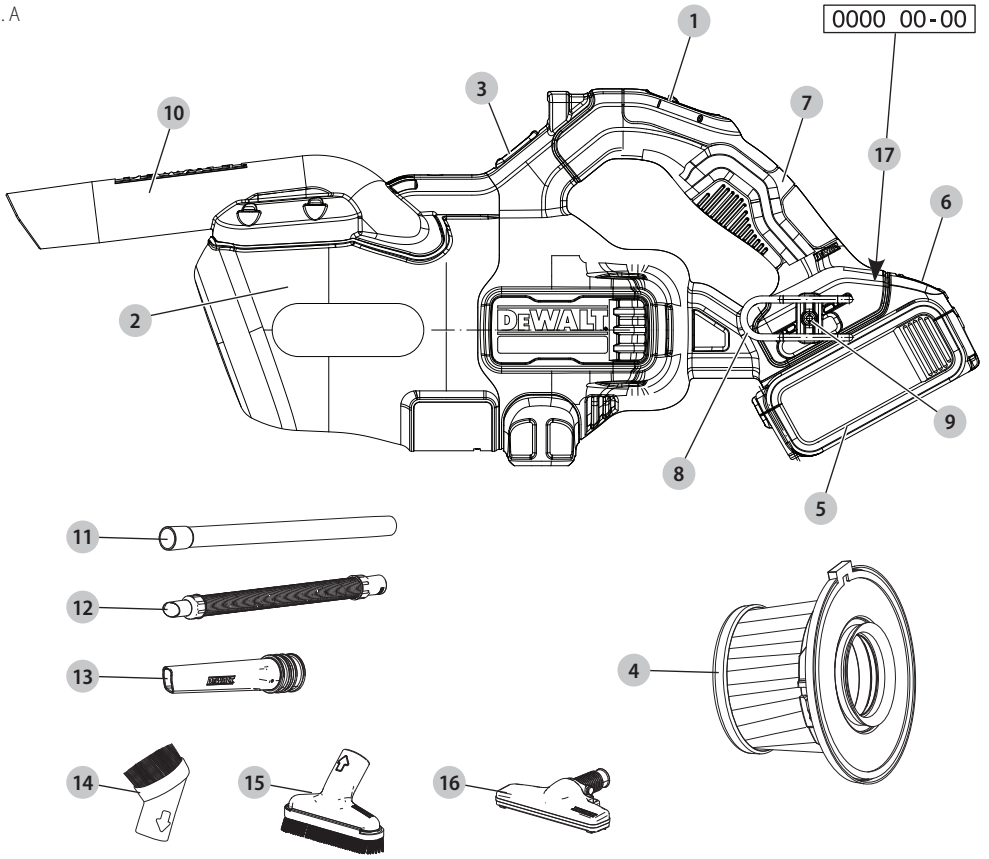

Fig. B

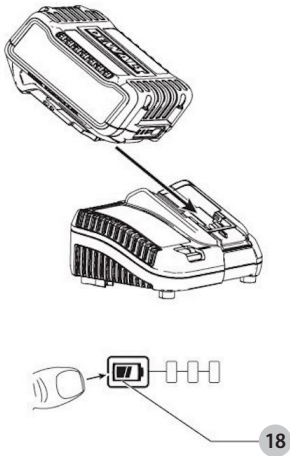

Fig. C

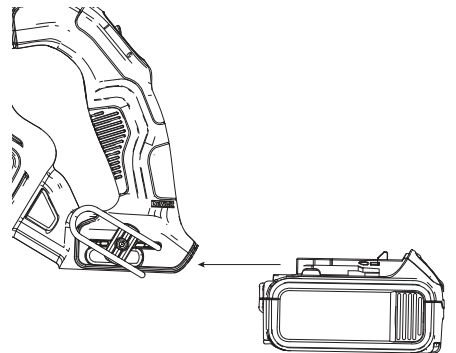

Fig. D

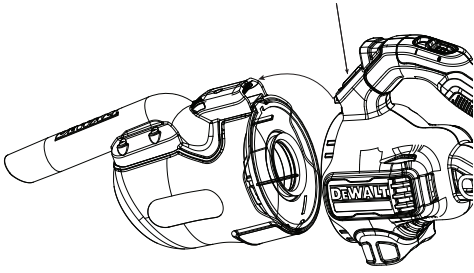

Fig. E

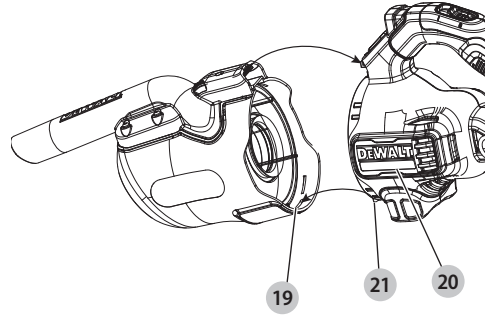

Fig. F

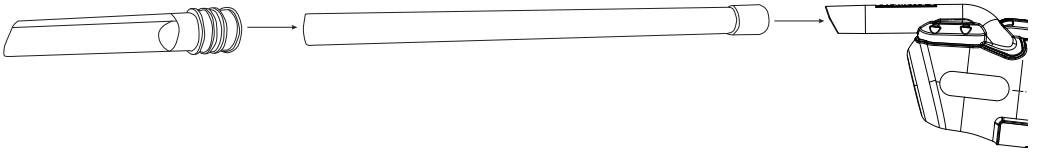

Fig. G

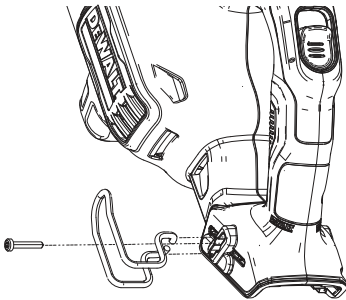

Fig. H

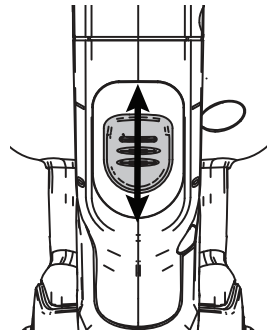

Fig. I

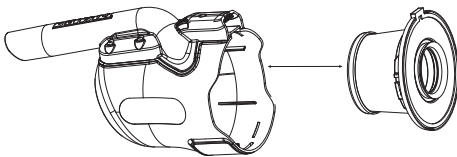
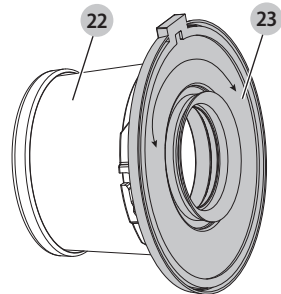

Fig. J



# TOOL NAME

## DCV501L

### Tillykke!

Du har valgt et DEWALT-værktøj. Mange års erfaring, ihærdig produktudvikling og innovation gør DEWALT én af de mest pålidelige partnere for professionelle brugere af elværktøj.

### Tekniske Data

	DCV501L	
Type		1
Strømforsyning		DC
Batterispænding	V DC	18
Strøm	W	300
Tankvolumen	L	0,7
Maks. luftstrøm	l/s	21,7
Negativt tryk	kPa	9,4
Diameter på slangens mundstykke	mm	31,8
Vægt (uden batteripakke)	kg	1,5
Støjværdier og/eller vibrationsværdier (triax vector sum) i henhold til EN60335:		
$L_{PA}$ (lydtryk)	dB(A)	75
$L_{WA}$ (lydeffekt)	dB(A)	87
$K_{WA}$ (usikkerhed lydeffekt)	dB(A)	2
Vibrationsemissionsværdi $a_h =$	$m/s^2$	<2,5
Usikkerhed $K =$	$m/s^2$	0,5

Vibrations- og/eller støjemissionsniveauet, der er angivet i dette vejledningsark, er målt i overensstemmelse med en standardiseret test, der er angivet i EN60335-2-69 og kan anvendes til at sammenligne et værktøj med et andet. Det kan anvendes til en foreløbig eksponeringsvurdering.



**ADVARSEL:** Det angivne vibrations- og/eller støjemissionsniveau repræsenterer værktøjets hovedanvendelsesområder. Hvis værktøjet anvendes til andre formål, med andet tilbehør eller vedligeholdes dårligt, kan vibrations- og/eller støjemissionen imidlertid variere. Det kan markant forøge eksponeringsniveauet over den samlede arbejdsperiode.

Et estimat af eksponeringsniveauet for vibration og/eller støj bør også tage højde for de gange, hvor der slukkes for værktøjet, eller når det kører, men ikke bruges til arbejde. Det kan markant mindske eksponeringsniveauet over den samlede arbejdsperiode.

Identificer yderligere sikkerhedsforanstaltninger for at beskytte operatøren mod virkningerne af vibrationer og/eller støj, såsom: Vedligehold værktøjet og tilbehør, hold hænderne varme (relevante for vibrationer), organisering af arbejdsmønstre.

### EF-Konformitetserklæring

#### Maskindirektiv



### LEDNINGSFRI HÅNDSTØVSUGER DCV501L

erklærer, at produkterne beskrevet under **Tekniske data** er udformet i overensstemmelse med: 2006/42/EF, EN.

Disse produkter overholder også direktivet 2014/30/EU og 2011/65/EU. Kontakt på følgende adresse for yderligere oplysninger eller se bagsiden af manualen.

Undertegnede er ansvarlig for kompilering af den tekniske fil og udsteder denne erklæring på vegne af .

Markus Rompel  
Vicedirektør for Ingeniørarbejde, PTE-Europa  
, Richard-Klinger-Strasse 11,  
D-65510, Idstein, Tyskland  
27.08.2021

## GEM ALLE ADVARSLER OG INSTRUKTIONER TIL SENERE BRUG

**ADVARSEL:** For at reducere risikoen for personskade bør du læse betjeningsvejledningen.

### Definitioner: Sikkerhedsråd

Nedenstående definitioner beskriver sikkerhedsniveauet for hvert signalord. Læs vejledningen og læg mærke til disse symboler.



**FARE:** Angiver en overhængende farlig situation, der - hvis den ikke undgås - **vil** resultere i **dødsfald eller alvorlig personskade**.



**ADVARSEL:** Angiver en mulig farlig situation, der - hvis den ikke undgås - **kan** resultere i **dødsfald eller alvorlig personskade**.



**FORSIGTIG:** Angiver en mulig farlig situation, der - hvis den ikke undgås - **kan** resultere i **mindre eller moderat personskade**.

**BEMÆRK:** Angiver en handling, der **ikke er forbundet med personskade**, men som - hvis den ikke undgås - **kan** resultere i **ejendomsskade**.



Betyder fare for elektrisk stød.



Betyder risiko for brand.

Batterier				Opladere/opladningstider (minutter)***									
Kat #	V <sub>DC</sub>	Ah	Vægt (kg)	DCB104	DCB107	DCB112	DCB113	DCB115	DCB116	DCB117	DCB118	DCB132	DCB119
DCB546	18/54	6,0/2,0	1,08	60	270	170	140	90	80	40	60	90	X
DCB547	18/54	9,0/3,0	1,46	75*	420	270	220	135*	110*	60	75*	135*	X
DCB548	18/54	12,0/4,0	1,46	120	540	350	300	180	150	80	120	180	X
DCB549	18/54	15,0/5,0	2,12	125	730	450	380	230	170	90	125	230	X
DCB181	18	1,5	0,35	22	70	45	35	22	22	22	22	22	45
DCB182	18	4,0	0,61	60/40**	185	120	100	60	60/45**	60/40**	60/40**	60	120
DCB183/B/G	18	2,0	0,40	30	90	60	50	30	30	30	30	30	60
DCB184/B/G	18	5,0	0,62	75/50**	240	150	120	75	75/60**	75/50**	75/50**	75	150
DCB185	18	1,3	0,35	22	60	40	30	22	22	22	22	22	40
DCB187	18	3,0	0,54	45	140	90	70	45	45	45	45	45	90
DCB189	18	4,0	0,54	60	185	120	100	60	60	60	60	60	120
DCBP034	18	1,7	0,32	27	82	50	40	27	27	27	27	27	50

\*Datakode 201811475B eller senere

\*\*Datakode 201536 eller senere

\*\*\*Matrix for batteriopladingstider er kun vejledende; opladningstider varierer alt efter batteriernes temperatur og tilstand.

## GENERELLE SIKKERHEDSADVARSLER

**ADVARSEL:** Læs alle sikkerhedsadvarsler og alle instruktioner. Manglende overholdelse af de advarsler og instruktioner, der er anført nedenfor, kan medføre elektrisk stød, brand og/eller alvorlig personskade.

**ADVARSEL:** Noget husholdningsstøv indeholder kemikalier, der er kendt for at forårsage kræft, fosterskader eller anden reproduktiv skade, såsom asbest og bly i blybaseret maling.

**ADVARSEL:** Forsøg ikke at modificere eller reparere apparatet.

**ADVARSEL:** Operatøren skal være tilstrækkeligt instrueret i anvendelse af disse apparater.

**ADVARSEL:** For at reducere elektrisk stød og forhindre beskadigelse af støvsugeren må du ikke suge væske eller våde partikler ind. Udsæt det ikke for regn eller sne. Opbevar indendørs.

**ADVARSEL:** Batteriet må ikke oplades i omgivelsestemperaturer under 4 °C (39 °F) eller over 40 °C (104 °F). Følg alle opladningsinstruktionerne og oplad ikke apparatet uden for det temperaturområde, der er anført i instruktionerne. Forkert opladning eller opladning ved temperaturer uden for det specificerede område kan beskadige batteriet og øge risikoen for brand.

- Du bedes informere dig om de gældende regler/love vedrørende håndtering af farligt støv i dit land.
- støv i dit land.
- Før brug skal operatører informeres, instrueres og oplæres i brugen af apparatet og de materialer, der skal bruges, inklusive den sikre metode til at fjerne og bortskaffe indsamlet materiale.
- Dette produkt er ikke beregnet til anvendelse af personer (inklusive børn) med fysisk, sensorisk eller psykisk funktionsnedsættelse; mangel på erfaringer, viden eller færdigheder, medmindre de er under opsyn af en person, der er

ansvarlig for deres sikkerhed. Børn må aldrig efterlades alene med dette produkt.

- Operatørerne skal overholde alle de sikkerhedsregulativer, som gælder for det bearbejdede materiale.
- Forlad ikke apparatet, når det er tilsluttet til en strømkilde. Slå strømmen fra, når batteripakken ikke bruges, og før servicearbejder.
- Du kan undgå selvantændelse ved at tømme tankindholdet efter hver brug.
- Der kan opstå statiske chok i tørre områder, hvor den relative luftfugtighed er lav. Dette sker kun midlertidigt og påvirker ikke anvendelsen af vakuum.
- Slå støvsugeren fra, før du tager batteripakken ud.
- Risiko for elektrisk stød. For at beskytte mod elektrisk stød må du ikke lægge ladebasen i vand eller anden væske.
- Tillad ikke, at den bruges som legetøj. Stor agtpågivenhed er nødvendig, når det bruges af eller tæt ved børn.
- Må kun bruges, som beskrevet i denne vejledning. Brug kun det udstyr, der anbefales af producenten.
- Hvis apparatet ikke virker, som det burde, eller hvis det har været tabt, ødelagt, efterladt udendørs eller har været tabt i vand, returnér det til et servicecenter.
- Undlad at håndtere opladere, herunder ladestik og ladeterminaler, med våde hænder.
- Hold dit hår, løst tøj, fingre og alle dele af kroppen væk fra åbninger og bevægelige dele.
- Vær ekstra forsigtig ved rengøring på trapper.
- Må ikke anvendes uden indsatte filtre.
- Enheden må ikke oplades udendørs.
- Brænd ikke apparatet, selvom det er alvorligt beskadiget. Batterierne kan eksplodere på et bål.
- Apparatet er beregnet til at støvsuge tørt hverdagssnavs og snavs på arbejdspladsen. Enheden bør placeres eller monteres væk fra vaske og varme overflader.
- Sæt opladeren direkte i en stikkontakt.
- Brug kun opladeren i en almindelig stikkontakt.

- Frakobl opladeren fra kontakten inden rutinemæssig rengøring eller vedligeholdelse.
- Se ikke ind i ventilationsåbningerne, når enheden er tændt, da der nogle gange er risiko for, at små stykker snavs kan ryge ud af ventilationsåbningerne, især efter rengøring/udskiftning af filtrene, da affald inde i enheden kan blive forstyrret.

## Ekstra sikkerhedsregler

- Saml aldrig noget op som brænder eller ryger som fx cigaretter, tændstikker eller varm aske.
- Nedsænk ikke værktøjet i vand.
- Må ikke anvendes til støvsugning af brændbare eksplosive materialer som fx kul, korn eller andet findelt brandbart materiale.
- For støvopsamlere er det nødvendigt at sørge for en tilstrækkelig luftudskiftningshastighed L i rummet, hvis udsugningsluften føres tilbage til rummet. Henvisning til nationale bestemmelser er nødvendig.
- Må ikke anvendes til støvsugning af farlige, giftige eller kræftfremkaldende stoffer som fx asbest eller pesticid.
- Opsaml aldrig eksplosive væsker (fx benzin, diesel, fyringsolie, malingsfortyndere osv.), syrer eller opløsningsmidler.
- Anvend ikke støvsugeren uden indsat filter.
- Noget træ indeholder konserveringsmidler, som kan være giftige. Vær ekstra forsigtig med at undgå indånding og hudkontakt, når du arbejder med disse materialer. Rådfør dig med og følg alle sikkerhedsoplysninger fra din materialeleverandør.
- Anbring ikke tunge genstande på støvsugeren

# GEM DISSE INSTRUKTIONER

## Yderligere sikkerhedsadvarsler

- Undgå utilsigtet start. Kontroller, at afbryderkontakten står på slukket, inden apparatet samles op eller bæres.** Bæres apparatet, mens fingeren er på kontakten, eller tilsluttes det, mens kontakten står på tændt, kan der nemt ske en ulykke.
- Tag batteriet ud af apparatet inden indstilling, tilbehørsudskiftning eller opbevaring af apparatet.** Disse sikkerhedsforanstaltninger reducerer risikoen for utilsigtet start af apparatet.
- Genoplad kun værktøjet ved brug af den oplader, der er angivet af producenten.** En oplader, der passer til en type batteripakke, kan undgøre en risiko for brand, når den bruges til en anden type.
- Brug kun apparatet sammen med batteripakker, der er anbefalet af DEWALT.** Brugen af andre batteripakker kan medføre personskeade og brand.
- Når batteripakken ikke er i brug, hold den på afstand af andre metalgenstande som fx papirclips, mønter, nøgler, søm, skruer eller andre små metalgenstande, som kan frembringe en kortslutning fra en pol til en anden.** Kortslutning af batteriet kan forårsage forbrændinger eller brand.
- Under grove forhold kan væske sive ud fra batteriet; undgå kontakt. Hvis der opstår kontakt ved et uheld, skyl med vand. Hvis væske kommer ind i øjnene, søg**

**omgående lægehjælp.** Væske, der siver ud fra batteriet, kan fremkalde irritation eller forbrændinger.

- Anvend ikke en batteripakke eller et apparat, der er beskadiget eller ændret.** Beskadigede eller ændrede batterier kan udvise uforudsigelig adfærd og resultere i brand, eksplosion eller risiko for skader.
- Udsæt ikke en batteripakke eller et apparat for ild eller meget varme temperaturer.** Udsættelse for ild eller temperaturer over 266 °F (130 °C) kan medføre en eksplosion.
- Følg alle opladningsinstruktionerne og oplad ikke batteripakken eller værktøjet uden for det temperaturområde, der er anført i instruktionerne.** Forkert opladning eller opladning ved temperaturer uden for det specificerede område kan beskadige batteriet og øge risikoen for brand.
- Brug ikke støvsugeren, hvis der blæses støv ud af ventilationsåbningerne. Sluk for støvsugeren og kontroller, om filteret er monteret korrekt, eller om det er defekt.** Defekte filtre skal straks udskiftes.
- Få altid service udført af kvalificerede fagfolk med originale reservedele.** Dermed opretholdes produktets sikkerhed.

## Ekstra sikkerhedsinformationer



**ADVARSEL:** Modificér aldrig elektrisk værktøj eller dele på det. Det kan medføre materielle skader eller kvæstelser.



**ADVARSEL:** Nogle støvtyper skabt af elektrisk slibning, savning, boring og andre byggeaktiviteter indeholder kemikalier kendt for at forårsage kræft, fosterskader eller andre reproduktive skader. Nogle eksempler på disse kemikalier er:

- bly fra blybaserede malinger,
- krystallinsk silica fra mursten og cement og andre murværksprodukter og
- arsenik og krom fra kemisk behandlet tømmer.

Din risiko for disse udsættelser varierer afhængigt af, hvor tit du foretager denne type arbejde. Sådan nedsætter du risikoen for udsættelse for disse kemikalier: arbejd i et godt ventileret område, og arbejd med godkendt sikkerhedsudstyr, såsom de støvmasker, der er specielt designet til at bortfiltrere mikroskopiske partikler.

- **Bær beskyttelsesdragt og vask udsatte områder med sæbe og vand.** Hvis du lader støv trænge ind i din mund, næse, øjne eller bliver liggende på din hud, kan fremme optagelse af skadelige kemikalier. Ret partikler væk fra ansigtet og kroppen.
- **Luftafræk dækker ofte over bevægelige dele og bør undgås.** Løst tøj, smykker eller langt hår kan blive fanget af de bevægelige dele.



**FORSIGTIG:** Når det ikke er i brug, læg værktøjet på siden på en stabil overflade, hvor det ikke vil vælte eller falde ned. Nogle værktøjer med store batteripakker vil stå lodret på batteripakken, men kan let væltes.

## Restrisici

På trods af overholdelsen af de relevante sikkerhedsregler og brug af sikkerhedsudstyr kan visse restrisici ikke undgås. Disse omfatter:

- Hørenedsættelse.
- Risiko for personskade som følge af flyvende partikler.
- Risiko for indånding af røg ved arbejde med klæbestoffer.
- Risiko for indånding af sundhedsfarligt støv.

## GEM DISSE INSTRUKTIONER

### Opladere

DEWALT opladere kræver ingen justering og er designet til at være så nemme som muligt at betjene.

### El-sikkerhed

Elmotoren er kun designet til én spænding. Kontrollér altid, at batteripakkens spænding svarer til spændingen på mærkepladen. Sørg også for at spændingen på din oplader svarer til spændingen på dit værktøj.



Din DEWALT oplader er dobbeltisoleret i overensstemmelse med EN60335. Derfor kræves der ingen jordleder.

Hvis forsyningsledningen er beskadiget, må den kun udskiftes af DEWALT eller en autoriseret servicevirksomhed.

### Udskiftning af lysnetstik (kun Storbritannien og Irland)

Hvis et nyt lysnetstik skal monteres:

- Bortskaf det gamle stik på en sikker måde.
- Tilslut den brune ledning til polklemmen i stikket.
- Tilslut den blå ledning til den neutrale klemme.



**ADVARSEL:** Der skal ikke tilsluttes til jordklemmen.

Følg de monteringsinstruktioner, der følger med stik af god kvalitet. Anbefalet sikring: 3 A.

### Brug af forlængerledning

En forlængerledning bør ikke anvendes, undtagen det er absolut nødvendigt. Brug en godkendt forlængerledning, som er egnet til din opladers indgangsstrøm (se **Tekniske data**). Den minimale lederstørrelse er 1 mm<sup>2</sup>; den maksimale længde er 30 m.

Ved brug af en ledningstrømle skal ledningen altid rulles helt ud.

### Vigtige sikkerhedsinstruktioner for alle batteriopladere

**GEM DISSE INSTRUKTIONER:** Denne vejledning indeholder vigtige sikkerheds- og driftsinstruktioner for kompatible batteriopladere (se **Tekniske data**).

- Før du bruger opladeren, læs alle instruktioner og de sikkerhedsmæssige afmærkninger på opladeren, batteripakken og produktet.



**ADVARSEL:** Risiko for elektrisk stød. Lad ikke nogen flydende væsker komme ind i opladeren. Det kan resultere i et elektrisk stød.



**ADVARSEL:** Vi anbefaler at bruge en fejlstrømsbeskyttelse med en nominal fejlstrøm på 30 mA eller derunder.



**FORSIGTIG:** Risiko for brand. For at reducere risikoen for personskade bør du kun oplade genopladelige batterier fra

DEWALT. Andre batterityper kan eksplodere og forårsage personskader.



**FORSIGTIG:** Børn skal overvåges for at sikre, at de ikke leger med udstyret.

**BEMÆRK:** Under bestemte forhold, når opladeren er tilsluttet til strømforsyningen, kan blotlagte opladerkontakter blive kortslettet af fremmede materialer. Fremmede materialer af en ledende art som for eksempel, men ikke begrænset til ståluld, aluminiumsfolie eller anden koncentration af metalliske partikler skal holdes på afstand af opladerens huller. Tag altid stikket til opladeren ud fra kontakten, når der ikke er indsat en batteripakke. Tag stikket til opladeren ud før forsøg på at rengøre den.

- **Forsøg IKKE at oplade batteripakken med andre opladere end opladerne i denne vejledning.** Opladeren og batteripakken er specielt designet til at arbejde sammen.
- **Disse opladere er ikke beregnet til anden brug end opladning af DEWALT genopladelige batterier.** Alle andre anvendelser kan medføre risiko for brand, elektrisk stød eller livsfarlige elektriske stød.
- **Udsæt ikke opladeren for regn eller sne.**
- **Træk i stikket i stedet for ledningen, når opladeren frakobles.** Dette vil reducere risikoen for beskadigelse af elstikket og ledningen.
- **Kontrollér, at ledningen er placeret således, at der ikke trædes på den, faldes over den, eller den på anden måde udsættes for skader eller stress.**
- **Brug ikke en forlængerledning, med mindre det er absolut nødvendigt.** Anvendelse af en ukorrekt forlængerledning kan resultere i risiko for brand, elektrisk stød eller livsfarlige elektriske stød.
- **Anbring ikke noget oven på opladeren eller anbring opladeren på et blødt underlag, der kan blokere ventilationshullerne og medføre for megen intern varme.** Anbring opladeren på afstand af alle varmekilder. Opladeren ventileres gennem huller i toppen og bunden af huset.
- **Brug ikke opladeren med beskadiget ledning eller stik – få dem udskiftet med det samme.**
- **Brug ikke opladeren, hvis den har fået et hårdt slag, er blevet tabt eller blevet beskadiget på anden vis.** Tag den med til et autoriseret værksted.
- **Demontér ikke opladeren, tag den med til et autoriseret værksted, når service eller reparation er påkrævet.** Ukorrekt genmontering kan medføre risiko for elektrisk stød, livsfarlige elektriske stød eller brand.
- Hvis ledningen beskadiges, skal den omgående udskiftes af producenten, hans forhandler eller lignende kvalificeret person for at forebygge enhver risiko.
- **Tag stikket til opladeren ud af kontakten inden forsøg på rengøring.** Dette vil reducere risikoen for elektrisk stød. Fjernelse af batteripakken vil ikke reducere denne risiko.
- **Forsøg ALDRIG** at forbinde to opladere med hinanden.
- **Opladere er udformet til at fungere på en almindelig 230V stikkontakt. Forsøg ikke at bruge den med en**



**anden strømstyrke.** Dette gælder ikke for opladere til køretøjer.

## Opladning af et batteri (Fig. B)

1. Tilslut opladeren til en passende stikkontakt før batteripakken sættes i.
2. Indsæt batteripakken **5** i opladeren og kontrollér, at pakken sidder godt fast i opladeren. Det røde (opladnings) lys vil blinke hele tiden og angive, at opladningsprocessen er startet.
3. Når opladningen er færdig, vil det blive angivet af den røde lampe, som vil lyse konstant på ON. Batteripakken er fuldt opladet og kan nu anvendes eller kan efterlades i opladeren. Skub batteriets udløserknop **6** på batteripakken for at udtage batteripakken.

**BEMÆRK:** For at sikre maksimal ydeevne og levetid for Li-Ion batteripakker skal batteripakken lades helt op, før den anvendes første gang.

## Betjening af oplader

Se indikatorerne nedenfor for batteripakkens opladestatus.

Ladeindikatorer	
	Opladning 
	Helt opladet 
	Varm/kold pakkeforsinkelse* 

\*Det røde lys vil fortsætte med at blinke, men et gult indikatorlys vil blive tændt under denne handling. Når batteripakken har opnået en passende temperatur, vil det gule lys blive slukket, og opladeren vil genoptage opladningsproceduren.

Kompatible oplader(e) vil ikke oplade en defekt batteripakke. Opladeren vil angive defekt batteri ved at nægte at lyse.

**BEMÆRK:** Dette kan også betyde et problem med opladeren.

Hvis opladeren angiver et problem, tag opladeren og batteripakken med hen til et autoriseret servicecenter for at blive kontrolleret.

## Varm/kold pakkeforsinkelse

Når opladeren sporer en batteripakke, der er for varm eller for kold, starter den automatisk en varm/kold pakkeforsinkelse og indstiller opladningen, indtil batteriet har nået en passende temperatur. Opladeren skifter derefter automatisk til pakkeopladningsfunktion. Denne funktion sikrer maksimal batteripakkelevetid.

En kold batteripakke vil oplade med en lavere hastighed end en varm batteripakke. Batteripakken vil oplade ved den lavere hastighed gennem hele opladningscyklussen og vil ikke vende tilbage til maksimal opladningshastighed, selvom batteripakken varmer.

DCB118 opladeren er udstyret med en intern blæser designet til at nedkøle batteripakken. Blæseren tændes automatisk, når batteripakken trænger til at blive afkølet. Brug aldrig opladeren, hvis blæseren ikke virker korrekt, eller hvis blæseråbningerne er blokerede. Lad ikke fremmedlegemer trænge ind i opladeren.

## DCB118 oplader

DCB118 opladeren er udstyret med en intern blæser designet til at nedkøle batteripakken. Blæseren tændes automatisk, når batteripakken trænger til at blive afkølet. Brug aldrig opladeren, hvis blæseren ikke virker korrekt, eller hvis blæseråbningerne er blokerede. Tillad ikke at fremmedlegemer trænger ind i opladeren.

## Elektronisk beskyttelsessystem

XR Li-Ion værktøjerne er designet med et elektronisk beskyttelsessystem, der vil beskytte batteripakken imod overbelastning, overopvarmning eller dyb afladning. Værktøjet vil automatisk slå fra, hvis det elektroniske beskyttelsessystem aktiveres. Hvis dette sker, anbring lithium-ion batteripakken på opladeren, indtil den er helt opladet.

## Vægmontering

Disse opladere er designet til montering på en væg, eller til at stå oprejst på et bord eller en arbejdsflade. Ved vægmontering skal opladeren anbringes inden for rækkevidde af en stikkontakt og på afstand af et hjørne eller andre forhindringer, der kan hindre luftstrømmen. Brug bagsiden af opladeren som skabelon for placering af monteringsskrueerne på væggen. Monter opladeren sikkert ved hjælp af gipsskruer (købes separat) mindst 25,4 mm langs med en skruehoveddiameter på 7-9 mm, skruet ind i træ til en optimal dybde, der efterlader ca. 5,5 mm af skruen blotlagt. Ret hullerne på bagsiden af opladeren ind efter de blotlagte skrueer og skru dem helt ind i hullerne.

## Instruktioner om rengøring af opladeren

**⚠ ADVARSEL: Risiko for elektrisk stød. Tag stikket til opladeren ud af stikkåsen før rengøring.** Snavs og fedt kan fjernes fra det ydersiden af opladeren med en blød eller en blød ikke-metallisk børste. Brug ikke vand eller rengøringsmidler. Lad aldrig væske trænge ind i værktøjet, og nedsænk aldrig dele af værktøjet i en væske.

## Batteripakke

### Vigtig sikkerhedsvejledning for alle batteripakker

Sørg for at oplyse katalognummer og spænding ved bestilling af nye batteripakker.

Batteripakken er ikke fuldt opladet ved levering. Læs nedenstående sikkerhedsvejledning, før batteripakke og oplader tages i brug. Følg derefter den beskrevne opladningsprocedure.

### LÆS ALLE INSTRUKTIONER

- **Oplad ikke eller brug batteriet i en eksplosionsfarlig atmosfære, som f.eks. ved tilstedeværelsen af brændbare væsker, gasser eller støv.** Isætning eller udtagning af batteriet fra opladeren kan antænde støv eller dampe.
- **Tving aldrig batteripakken ind i opladeren. Foretag ikke nogen ændringer på batteripakken, så den kan passe ind i en ikke kompatibel oplader, da batteripakken kan blive sprængt og kan medføre personskader.**
- Oplad kun batteripakker i DEWALT opladere.

- **Sprøjt IKKE** på den eller nedsænk den i vand eller andre væsker.
- **Undlad at opbevare eller bruge værktøjet og batteripakken på steder, hvor temperaturen kan falde til under 4 °C (39,2 °F) (f.eks. udendørs skure eller metalbygninger om vinteren), eller nå op på eller overskride 40 °C (104 °F) (f.eks. udendørs skure eller metalbygninger om sommeren).**
- **Brænd ikke batteripakken, selv hvis den er svært beskadiget eller helt opslidt.** Batteripakken kan eksplodere i åben ild. Der dannes giftige dampe og stoffer ved forbrænding af lithium-ion-batteripakker.
- **Hvis batteriets indhold kommer i kontakt med huden, skal området omgående vaskes med mild sæbe og vand.** Hvis batterivæske kommer i øjnene, lad vand løbe over det åbne øje i 15 minutter, eller indtil irritationen ophører. Hvis det er nødvendigt at søge lægehjælp, består batterielektrolytten af en blanding af flydende organiske karbonater og lithiumsalte.
- **Indholdet af åbnede battericeller kan forårsage luftvejsirritation.** Sørg for frisk luft. Søg lægehjælp, hvis symptomerne vedvarer.



**ADVARSEL:** Fare for forbrændinger. Batterivæske kan være brændbar, hvis den udsættes for gnister eller åben ild.



**ADVARSEL:** Forsøg aldrig at åbne batteripakken. Hvis batteripakken er revnet eller beskadiget, indsæt den ikke i opladeren. Undgå at mase, tabe eller beskadige batteripakken. Anvend ikke en batteripakke eller oplader, der har fået et hårdt slag, er blevet tabt, kørt over eller blevet beskadiget på anden vis (f.eks. stukket med en nål, slået med en hammer, trådt på). Det kan medføre elektriske chok eller livsfarlige elektriske stød. Beskadigede batteripakker skal returneres til forhandleren for genanvendelse.



**ADVARSEL: Brandfare. Opbevar eller bær aldrig batteripakker, så metalgenstande kan komme i kontakt med udsatte batteriklemmer.** Anbring for eksempel ikke batteripakker i forklæder, lommer, værktøjskasser, produktkasser, skuffer osv. med løse søm, skruer, nøgler osv.



**FORSIGTIG: Når det ikke er i brug, læg værktøjet på siden på en stabil overflade, hvor det ikke vil vælte eller falde ned.** Nogle værktøjer med store batteripakker vil stå lodret på batteripakken, men kan let væltes.

## Transport



**ADVARSEL: Brandfare.** Transport af batterier kan muligvis forårsage brand, hvis batteripolerne uforvarende kommer i kontakt med ledende materialer. Ved transport af batterier sørg for, at batteriets poler er beskyttet og godt isoleret fra materialer, der kan komme i kontakt med dem og forårsage en kortslutning.

**BEMÆRK:** Lithium-ion-batterier bør ikke lægges i indchecket bagage.

DeWALT batterier opfylder alle gældende skibsfartsregler som foreskrevet af industrien og juridiske standarder, som omfatter FN's anbefalinger om transport af farligt gods,

den internationale lufttransportforening (IATA), farligt gods regulativer, de internationale maritime farligt gods (IMDG) regler og den europæiske konvention om international transport af farligt gods ad landevejen (ADR). Litium-ion-celler og batterier er blevet testet i henhold til afsnit 38,3 i FN's anbefalinger om tests og kriterier for transport af farligt gods.

I de fleste tilfælde vil afsendelsen af en DeWALT batteripakke være undtaget fra at blive klassificeret som et fuldt reguleret klasse 9 farligt materiale. Generelt vil det kun være forsendelser, der indeholder et litium-ion batteri med en energivurdering på over 100 watt timer (wt), der skal sendes som fuldt reguleret klasse 9. Alle litium-ion batterier har en watt time vurdering markeret på pakningen. Desuden på grund af regulativers kompleksiteter, anbefaler DeWALT, at man ikke sender litium-ion-batteripakker med luftfragt uanset watt time vurdering. Forsendelser af værktøj med batterier (combo sæt) kan som eneste undtagelse sendes med luftfragt, hvis batteripakkens watt time vurdering ikke er højere end 100 watt timer.

Uanset om en forsendelse anses for at være undtaget eller fuldt reguleret, er det speditorernes ansvar at rådføre sig med de seneste regler for emballerings-, mærknings- og dokumentationskrav.

Oplysningerne i dette afsnit i vejledningen er givet i god tro og menes at være korrekte på det tidspunkt, hvor dokumentet blev oprettet. Men der gives ingen garanti, udtrykt eller underforstået. Det er købers ansvar at sikre, at vedkommendes aktiviteter er i overensstemmelse med de gældende regulativer.

## Transport af FLEXVOLT™ batteri

DeWALT FLEXVOLT™ batteri har to funktioner: **Anvendelse og transport.**

**Anvendelsesfunktion:** Når FLEXVOLT™ batteriet står alene eller er i et DeWALT 18V produkt, vil det fungere som et 18V batteri. Når FLEXVOLT™ batteriet er i et 54V eller et 108V (to 54V batterier) produkt, vil det fungere som et 54V batteri.

**Transportfunktion:** Når

dækslet er fastgjort til FLEXVOLT™ batteriet, er batteriet i transportfunktion. Behold dækslet til forsendelse.

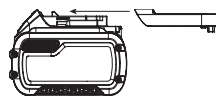

Under transportfunktionen er cellestrengene elektrisk afbrudt inde i pakken, og det resulterer i 3 batterier med en lavere watt time (Wh) ydelse i forhold til 1 batteri med en højere watt timeydelse. Denne øgede mængde på 3 batterier med den lavere watt timeydelse kan fritage pakken fra visse forsendelsesforordninger, der er batterier med højere watt timer.

Eksempelvis kan transport Wh ydelsen angive

3 x 36 Wh, hvilket betyder 3 batterier hver på 36 watt timer. Anvendelses Wh ydelsen kan angive 108 watt timer (forudsat 1 batteri).

Eksempel på mærkning af anvendelses- og transportlabel



## Anbefalet opbevaring

1. Det bedste opbevaringssted er køligt og tørt, hvor den ikke udsættes for direkte sollys og ekstrem varme eller kulde. For

optimal batteriydelse og -liv skal du opbevare batteripakker ved stuetemperatur, når de ikke er i brug.

- For langtids opbevaring anbefales det at opbevare en fuldt opladet batteripakke et køligt, tørt sted uden for opladeren for optimale resultater.

**BEMÆRK:** Batteripakker bør ikke opbevares helt tørt for opladning. Batteripakken skal genoplades før brug.

## Mærkater på oplader og batteripakke

Udover de piktogrammer, der anvendes i denne vejledning, kan mærkater på opladeren og batteripakken vise de følgende piktogrammer:



Læs brugsvejledningen før brug.



Se **Tekniske Data** vedrørende opladningstid.



Berør aldrig kontaktflader med strømførende genstande.



Beskadigede batteripakker må ikke oplades.



Må ikke udsættes for vand.



Defekte ledninger skal udskiftes omgående.



Oplad kun mellem 4 °C og 40 °C.



Kun til indendørs brug.



Tag hensyn til miljøet ved bortskaffelse af batteripakken.



Oplad kun DeWALT batteripakker med de specielle DeWALT opladere. Opladning af andre typer batteripakker end de specielle DeWALT batterier med en DeWALT oplader, kan få dem til at sprænges eller føre til andre farlige situationer.



Destruér ikke batteripakken.



ANVENDELSE (uden transportdæksel). Eksempel: Wh ydelsen angiver 108 Wh (1 batteri med 108 watt timer).



TRANSPORT (med indbygget transportdæksel). Eksempel: Wh ydelsen angiver 3 x 36 Wh (3 batterier på 36 watt timer).

## Batteritype

De følgende SKU(er) fungerer på en 18 volt batteripakke: DCV501L .

Disse batteripakker kan bruges: DCB181, DCB182, DCB183, DCB183B, DCB183G, DCB184, DCB184B, DCB184G, DCB185, DCB187, DCB189, DCBP034, DCB546, DCB547, DCB548, DCB549. Se **Tekniske data** for flere informationer.

## Pakkeindhold

Pakken indeholder:

- 1 Støvsuger
- 1 Gulvnæse
- 1 Gulper med aftagelig børste
- 1 Rund børste
- 1 Sprækkenæse
- 1 Forlængelse
- 1 Bøjelig slange
- 1 Bæltkrogskruer
- 1 Bæltkrog
- 1 DeWALT blød taske
- 1 Betjeningsvejledning

**BEMÆRK:** Batteripakker, opladere og værktøjskasser er ikke inkluderet i N-modeller. Batteripakker og opladere er ikke inkluderet i NT-modeller. B-modeller indeholder Bluetooth®-batteripakker.

**BEMÆRK:** Bluetooth® mærket og logoerne er registrerede varemærker, der ejes af Bluetooth®, SIG, Inc. og al DeWALT brug af sådanne mærker er under licens. Andre varemærker og handelsnavne tilhører deres respektive ejere.

- *Kontroller for eventuelle skader på værktøjet, dele og tilbehør, der kan være opstået under transport.*
- *Tag dig tid til at læse denne vejledning omhyggeligt inden betjeningen.*

## Piktogrammer på værktøjet

Følgende piktogrammer findes på værktøjet:



Læs betjeningsvejledningen før brug.



**ADVARSEL:** Dette apparat indeholder skadeligt støv. Rømning og vedligeholdelse, herunder fjernelse af støvposen, må kun udføres af uddannet personale iført passende beskyttelsesudstyr. Tænd ikke før hele filtersystemet er blevet installeret.



Klasse L støvsopsamlerne er egnede til at udtrække tørt, ikke-brændbart støv med grænseværdier for arbejdsområdet på > 1 mg/m<sup>3</sup>.



Batterier må bruges med støvsugeren, se afsnittet "Batteritype"

## Datokodeposition (Fig. B)

Datokoden **17**, der også inkluderer produktionsåret, er trykt på huset.

Eksempel:

2021 XX XX  
Produktionsår

## Beskrivelse (Fig. A)

**!** **ADVARSEL:** Modificér aldrig elektrisk værktøj eller dele på det. Det kan medføre materielle skader eller kvæstelser.

- 1 Tænd/sluk-kontakt
- 2 Støvbeholder
- 3 Knap til frigørelse af støvbeholderen
- 4 Filtersamling
- 5 Batteripakke
- 6 Batteriudløserknap
- 7 Hovedhåndtag
- 8 Bæltekrog
- 9 Bæltekrogskrue
- 10 Næse
- 11 Forlængelse
- 12 Bøjelig slange
- 13 Sprækkenæse
- 14 Rund børste
- 15 Gulperbørste
- 16 Gulvnæse
- 17 Datokode

## Tilsigtet anvendelse

Din DCV501L trådløse støvsuger er designet til at støvsuge tørt, ikke-brændbart støv op til støvklasse L med grænseværdier for erhvervs-mæssig eksponering på over 1 mg/m<sup>3</sup>.

Denne støvsuger er et professionelt værktøj.

Brug den **IKKE** til at støvsuge væsker.

Brug **IKKE** støvsugeren til brændbart støv.

Brug **IKKE** støvsugeren i eksplosive atmosfærer.

**BEMÆRK:** Dette apparat er velegnet til kommerciel anvendelse, fx på hoteller, skoler, hospitaler, fabrikker, butikker, kontorer, udlejningsfirmaer og på byggepladser.

Må **IKKE** anvendes under våde forhold eller i nærheden af brændbare væsker eller gasser.

**LAD IKKE** børn komme i kontakt med værktøjet. Uerfarne brugere må ikke anvende dette værktøj uden opsyn.

- **Små børn og personer med fysisk eller psykisk funktionsnedsættelse.** Dette værktøj er ikke beregnet til at blive brugt af små børn og personer med fysisk eller psykisk funktionsnedsættelse uden opsyn.
- Denne maskine er ikke beregnet til brug af personer (herunder børn) med reducerede fysiske, sensoriske eller mentale evner, eller manglende

erfaring og viden. Børn må aldrig efterlades alene med dette produkt.

- Børn skal holdes under opsyn, så det sikres, at de ikke leger med værktøjet.

## SAMLING OG JUSTERING

**!** **ADVARSEL:** For at reducere risikoen for personskade, sluk og tag batteripakken af, inden der foretages justeringer eller afmontering/installation af udstyr eller tilbehør. Utilsigtet start kan medføre kvæstelser.

**!** **ADVARSEL:** Anvend kun DeWALT-batteripakker og opladere.

## Indsættelse og fjernelse af batteripakken fra værktøjet (Fig. B)

**BEMÆRK:** For de bedste resultater kontrollér at batteripakken **5** er fuldt opladet.

### Sådan installeres batteripakken i værktøjets håndtag

1. Ret batteripakken **5** ind efter rillerne inde i håndtaget (Fig. B).
2. Skub den ind i håndtaget, indtil batteripakken sidder godt fast i værktøjet og kontrollér, at den ikke river sig løs.

### Sådan fjernes batteripakken fra værktøjet

1. Tryk på udløserknappen **4** og træk batteripakken ud fra værktøjets håndtag.
2. Isæt batteripakken i opladeren som beskrevet i opladerafsnittet i denne vejledning.

## Batteripakker til brændstofmåler (Fig. B)

Nogle DeWALT batteripakker indeholder en brændstofmåler, som består af tre grønne LED lys, som angiver niveauet for den resterende opladning i batteripakken.

Du aktiverer brændstofmåleren ved at trykke på og holde brændstofmålerknappen **18** nede. En kombination af de tre grønne LED lys vil lyse og angive niveauet for den resterende opladning. Når niveauet for opladning i batteriet ligger under den brugbare grænse, lyser brændstofmåleren ikke, og batteriet skal genoplades.

**BEMÆRK:** Brændstofmåleren giver kun en indikation af den opladning, der resterer i batteripakken. Den angiver ikke værktøjets funktionalitet og er underlagt variation baseret på produktkomponenter, temperatur og slutbrugeranvendelse.

## Fjernelse af støvbeholder (Fig. D)

1. Fjern støvbeholderen **2** ved at trykke på knappen til frigørelse af beholderen **3** og trække støvbeholderen ned og ud.

## Installation af støvbeholder (Fig. E)

**BEMÆRK:** Det er meget vigtigt, at filteret sidder korrekt på plads før brug.

1. Ret stiveren **21** på motorhuset **20** ind efter åbningen **19** på støvbeholderen.

2. Installer støvbeholderen på enheden, og lyt efter et hørbart klik. Sørg for, at støvbeholderen sidder godt fast inden brug.

## Installation af tilbehør (Fig. F)

**BEMÆRK:** Sørg for, at tilbehør sidder godt fast før brug.

- Skub tilbehør på næsen **10**.
- For at kunne nå længere kan du sætte forlængelsen **11** eller slangen **12** på næsen.
- Tilbehør kan også sættes fast på enden af slangen eller forlængelsen.

	<b>Forlængelse:</b> Nå længere for at rengøre over hovedet, under genstande og på utilgængelige steder.
	<b>Bøjelig slange:</b> Bøjelig for at nå mere skjulte områder, som den lige forlængelse ikke kan nå.
	<b>Sprækkenæse:</b> Kommer ind i snævre områder omkring huset, på arbejdspladsen og i køretøjer.
	<b>Rund børste:</b> Slår støv og snavs ud af små steder, så støvsugeren kan samle det op.
	<b>Gulper med aftagelig børste:</b> Rengør et bredere område og hjælper med at fjerne støv og snavs på større genstande omkring arbejdsområdet.
	<b>Gulvnæse:</b> Sæt den sammen med forlængelsen for at få snavs og affald op fra gulvet.

## Bæltekrog (Fig. G)

**ADVARSEL:** For at mindske risikoen for alvorlige personskader, skal du slukke for værktøjet og tage batteripakken ud, før du foretager justeringer eller fjerner/installerer tilbehør.

**ADVARSEL:** For at mindske risikoen for alvorlige personskader **MÅ DU IKKE** hænge værktøjet op i loftet eller hænge objekter i bæltekrogen. Du må **KUN** hænge værktøjets bæltekrog i et arbejdsbælte.

**ADVARSEL:** For at mindske risikoen for alvorlige personskader skal du sikre, at skruen, der holder bæltekrogen, er fastskruet.

**VIGTIGT:** Ved fastgørelse eller fjernelse af bæltekrogen må kun den medfølgende bæltekrogsskrue **9** anvendes. Sørg for at spænde skruen godt.

Bæltekrogen **8** kan monteres på begge sider af værktøjet blot med den medfølgende skrue, så både venstre- og højrehåndede kan bruge den. Hvis krogen slet ikke skal bruges, kan den fjernes fra værktøjet.

Du kan fjerne bæltekrogen ved at fjerne skruen, der holder den på plads og montere den igen på den anden side. Sørg for at spænde skruen godt.

## BETJENING

### Brugsvejledning

- ADVARSEL:** Overhold altid sikkerhedsvejledningen og de gældende regler.
- ADVARSEL:** For at reducere risikoen for personskade, sluk og tag batteripakken af, inden der foretages justeringer eller afmontering/installation af udstyr eller tilbehør. Utilstiget start kan medføre kvæstelser.

### Start og stop (Fig. H)

- Du tænder for værktøjet ved at indstille tænd/sluk-kontakten **1** på position **I**.
- Du slukker for værktøjet ved at indstille tænd/sluk-kontakten **1** på position **O**.

### Støvsugning

- ADVARSEL:** Sørg altid for, at støvfilteret er på plads, når du arbejder med værktøjet.
- 1. Tøm og rengør støvbeholderen **2** før brug.
- 2. Vælg det passende tilbehør (sluk for støvsugeren, når du skifter tilbehør).
- 3. Flyt støvsugerdyse **10** over overfladen for at blive rengjort. Om nødvendigt kan slangen **12** anvendes i lukkede rum.

### Rengøring/tømming af støvbeholderen og filteret (Fig. D, E, I, J)

**ADVARSEL:** For at mindske risikoen for alvorlige personskader skal apparatet slukkes og batteriet fjernes inden rengøring, eller inden der foretages justeringer, eller tilbehør eller udstyr af- eller påmonteres. Start ved et uheld kan medføre skader.

**ADVARSEL:** Bær godkendt støvmaske, når du udfører rengøring og tømming af støvskål og filter.

**ADVARSEL:** Fare for projektil/åndedræt: Brug aldrig støvsugeren uden filter eller med beskadiget filter.

**ADVARSEL:**

- Vask ikke filteret indvendigt.
- Lad filteret tørre helt igennem, hvis indersiden bliver våd.
- Brug ikke en børste til at rengøre filteret.
- Brug aldrig komprimeret luft eller en børste til at rense filteret, ellers kan filtermembranen blive beskadiget, og dette kan medføre, at der kommer støv ind i filteret.

**BEMÆRK:** Filteret kan genbruges. Smid det ikke væk, når støvbeholderen **2** er tømt. Filterets holdbarhed afhænger af, hvor ofte støvsugeren bruges, og hvilke stoffer der suges ind. Hvis sugekraften ikke er tilstrækkelig efter rensning af filteret, skal filteret udskiftes. Filteret skal efterses regelmæssigt for skader. Hvis filteret er beskadiget, skal det udskiftes regelmæssigt.

## Sådan udtages filteret

1. Hold støvsugeren over en affaldsspand, og fjern støvbeholderen **2** fra hovedhuset ved at trykke på knappen til frigørelse af støvbeholderen **3** på håndtaget, og fjern støvbeholderen ved at trække støvbeholderen væk fra hovedhuset.
2. Fjern filtersamlingen **4** ved at trække den ud af støvbeholderen.
3. Drej den mod uret og træk filterhætten **23** for at adskille den fra filteret **22**.

## Installer filter

1. Påmonter filterhætten på filteret, og drej den med uret for at låse den godt på plads.
2. Skub filtersamlingen ind i støvbeholderen.
3. Installer støvbeholderen i hovedhuset og lås den godt på plads.

## Rengøring af filter

**VIGTIGT:** Maksimal støvopsamling kan kun opnås med et rent filter og en tom støvbeholder. Hvis der falder støv ud af produktet, efter det er slukket, betyder det, at beholderen er fuld og skal tømmes.

1. Når filteret er fjernet fra støvskålen, skal du ryste eller børste let støv fra filteret. Du skal passe på ikke at beskadige filtermaterialet.
2. Tøm evt. støv fra støvbeholderen **2** i en affaldsspand, og skyl efter behov.
3. Vask støvskålen med varmt sæbevand. Sørg for, at støvbeholderen er helt tør inden brug.
4. Afhængigt af tilstanden rengør den udvendige side af filteret under lunkent løbende vand.
5. Det er meget vigtigt, at filtrene er helt tørre og sat korrekt på plads inden brug.
6. Sørg for, at filtrene er helt tørre i 24 timer inden genmontering.

Udskiftningsfilter: DCV5011H

Anvend ikke beskadigede filtre. Udskift eventuelle beskadigede filtre med det samme.

## VEDLIGEHOLDELSE

Dit elværktøj er designet til at fungere i lang tid med minimal vedligeholdelse. Vedvarende tilfredsstillende funktion er afhængig af, om værktøjet plejes korrekt og rengøres regelmæssigt.



**ADVARSEL:** For at reducere risikoen for personskade skal du slukke for værktøjet og afbryde batteripakken, inden der foretages justeringer, eller der fjernes/monteres tilbehør eller ekstraudstyr. En utilsigtet start kan forårsage kvæstelser.



**ADVARSEL:** Når brugeren skal udføre service, skal maskinen skilles ad, rengøres og vedligeholdes, så vidt det er praktisk muligt, uden at forårsage risiko for det personale og andre, som står for vedligeholdelsen. Egnede forholdsregler omfatter dekontaminering før demontering, mulighed for lokal filtrering

punktudsugning, hvor maskinen demonteres, rengøring af vedligeholdelsesområdet og passende personlig beskyttelse.

- Producenten eller en uddannet person skal udføre en teknisk inspektion mindst én gang årligt, fx bestående af inspektion af filtre for skader, maskinens lufttæthed og korrekt funktion af styremekanismen.
- Ved udførelse af service eller reparationer skal alle forurenede genstande, som ikke kan rengøres tilfredsstillende, bortskaffes. Sådanne genstande skal bortskaffes i uigennemtrængelige poser i overensstemmelse med alle gældende bekendtgørelser for bortskaffelse af sådant affald.
- For støvsopsamlere er det nødvendigt at sørge for en tilstrækkelig luftudskiftningshastighed L i rummet, hvis udsugningsluften føres tilbage til rummet.

Der kan ikke udføres service på opladeren eller batteripakken.

## Opbevaring af støvopsamleren



### ADVARSEL:

- a) Tøm støvopsamlerboksen, inden støvopsamleren opbevares.
- b) Opbevar altid din støvopsamler med udtagede batterier.
- c) Opbevar værktøjet og batterierne på et sted, der er så køligt og tørt som muligt.
- d) Opbevar værktøjet og batterierne et sted, hvor børn eller uautoriserede personer ikke har adgang til dem.
- e) Se værktøjet og batterierne efter for skader efter længere tids opbevaring.
- f) Se afsnittet **Batteripakker, Transport** i denne vejledning for yderligere oplysninger.



## Smøring

Dette elektriske værktøj skal ikke smøres yderligere.



## Rengøring



**ADVARSEL:** Blæs støv og snavs ud af hovedhuset med tør luft, lige så snart der samler sig snavs i og omkring luftaftrækket. Bær godkendte beskyttelsesbriller og godkendt støvmaske ved udførelse af denne procedure.



**ADVARSEL:** Brug aldrig opløsningsmidler eller andre kraftige kemikalier til at rengøre værktøjets ikke-metalliske dele. Disse kemikalier kan svække de materialer, der anvendes i disse dele. Brug en klud, der kun er fugtet med vand og mild sæbe. Lad aldrig væske trænge ind i værktøjet, og nedsænk aldrig nogen del af værktøjet i væske.

## Valgfrit tilbehør



**ADVARSEL:** Da andet tilbehør end det, der tilbydes af DEWALT, ikke er blevet testet med dette produkt, kan det være farligt at bruge sådan tilbehør med dette værktøj. For at reducere risikoen for personskade bør kun tilbehør anbefalet af DEWALT anvendes med dette produkt.

Ret henvendelse til din forhandler vedr. yderligere informationer omkring det passende tilbehør.

## Miljøbeskyttelse



Separate Sammlung. Produkte und Batterien, die mit diesem Symbol gekennzeichnet sind, dürfen nicht im normalen Hausmüll entsorgt werden.

Produkte und Batterien enthalten Materialien, die zurückgewonnen oder recycelt werden können, um den Bedarf an Rohstoffen zu reduzieren. Bitte recyceln Sie elektrische Produkte und Batterien gemäß den lokalen Bestimmungen. Weitere Informationen erhalten Sie unter [www.2helpU.com](http://www.2helpU.com).

## Genopladelig batteripakke

Dette batteri har en lang levetid, men skal udskiftes, når det ikke afgiver tilstrækkelig effekt ved opgaver, der før var lette at udføre. Ved afslutningen af batteriets rimelige levetid bortskaffes det på en miljøsikker måde:

- Sørg for, at batteripakken er helt afladet og tag den derpå ud af værktøjet.
- Litium-ion-celler er genanvendelige. Tag dem med til din forhandler eller til den lokale genbrugsplads. De indsamlede batteripakker vil blive genanvendt eller korrekt bortskaffet.

# TOOL NAME

## DCV501L

### Herzlichen Glückwunsch!

Sie haben sich für ein Gerät von DEWALT entschieden. Langjährige Erfahrung, sorgfältige Produktentwicklung und Innovation machen DEWALT zu einem zuverlässigen Partner für professionelle Anwender von Elektrowerkzeugen.

### Technische Daten

	DCV501L	
Typ		1
Spannungsquelle		DC
Batteriespannung	$V_{DC}$	18
Leistungsaufnahme	W	300
Tankvolumen	L	0,7
Max. Luftstrom	l/s	21,7
Negativer Druck	kPa	9,4
Schlauchdüsendurchmesser	mm	31,8
Gewicht (ohne Akku)	kg	1,5
Lärmwerte und/oder Vibrationswerte (Triax-Vektorsumme) gemäß EN60335:		
$L_{PA}$ (Schalldruck)	dB(A)	75
$L_{WA}$ (Schallleistung)	dB(A)	87
$K_{WA}$ (Schallleistung- Messungengenauigkeit)	dB(A)	2
Vibrationsemissionswert $a_{H1}$ =	$m/s^2$	<2,5
Messungengenauigkeit K =	$m/s^2$	0,5

Der in diesem Informationsblatt angegebene Vibrations- und/oder Geräuschemissionswert wurde gemäß einem standardisierten Test laut EN60335-2-69 gemessen und kann für einen Vergleich zwischen zwei Geräten verwendet werden. Er kann zu einer vorläufigen Einschätzung der Exposition verwendet werden.



**WARNUNG:** Der angegebene Vibrations- und/oder Geräuschemissionswert bezieht sich auf die Hauptanwendung des Geräts. Wenn das Gerät jedoch für andere Anwendungen, mit anderem Zubehör oder schlecht gewartet eingesetzt wird, kann die Vibrations- und/oder Geräuschemission verschieden sein. Dies kann den Expositionsgrad über die Gesamtbetriebszeit erheblich erhöhen.

Eine Schätzung der Vibrations- und/oder Geräuschstärke sollte auch berücksichtigen, wie oft das Gerät ausgeschaltet wird oder über welche Zeit es zwar läuft, aber nicht wirklich in Betrieb ist. Dies kann die Exposition über die Gesamtbetriebszeit erheblich mindern.

Identifizieren Sie zusätzliche Sicherheitsmaßnahmen, um den Bediener vor den Vibrations- und/oder Geräuschauswirkungen zu schützen, wie: Erhalt des Werkzeugs und Zubehörs, Hände warm halten (wichtig in Bezug auf Vibrationen), Organisation von Arbeitsmustern.

### EG-Konformitätserklärung

#### Maschinenrichtlinie



#### AKKU-HANDSTAUBSAUGER DCV501L

erklärt hiermit, dass diese unter **Technische Daten** beschriebenen Produkte die folgenden Vorschriften erfüllen: 2006/42/EG, EN.

Diese Produkte erfüllen auch die Anforderungen von Richtlinie 2014/30/EU und 2011/65/EU. Für weitere Informationen wenden Sie sich bitte an unter der folgenden Adresse oder schauen Sie auf der Rückseite dieser Betriebsanleitung nach. Der Unterzeichnerte ist verantwortlich für die Zusammenstellung des technischen Dossiers und gibt diese Erklärung im Namen von ab.

Markus Rompel  
Vizepräsident of Engineering, PTE-Europa  
, Richard-Klinger-Straße 11  
D-65510 Idstein, Deutschland  
27.08.2021

# BEWAHREN SIE ALLE WARNHINWEISE UND ANWEISUNGEN ZUM SPÄTEREN NACHSCHLAGEN AUF



**WARNUNG:** Zur Reduzierung der Verletzungsgefahr bitte die Betriebsanleitung lesen.

### Definitionen: Sicherheitsrichtlinien

Im Folgenden wird die Relevanz der einzelnen Warnhinweise erklärt. Bitte lesen Sie die Betriebsanleitung und achten Sie auf diese Symbole.



**GEFAHR:** Weist auf eine unmittelbar drohende gefährliche Situation hin, die, sofern nicht vermieden, zu **tödlichen oder schweren Verletzungen** führen **wird**.



**WARNUNG:** Weist auf eine möglicherweise gefährliche Situation hin, die, sofern nicht vermieden, zu **tödlichen oder schweren Verletzungen** führen **kann**.



Akkus				Ladegeräte/Ladedauer (Minuten)**									
Kat #	V <sub>GS</sub>	Ah	Gewicht (kg)	DCB104	DCB107	DCB112	DCB113	DCB115	DCB116	DCB117	DCB118	DCB132	DCB119
DCB546	18/54	6,0/2,0	1,08	60	270	170	140	90	80	40	60	90	X
DCB547	18/54	9,0/3,0	1,46	75*	420	270	220	135*	110*	60	75*	135*	X
DCB548	18/54	12,0/4,0	1,46	120	540	350	300	180	150	80	120	180	X
DCB549	18/54	15,0/5,0	2,12	125	730	450	380	230	170	90	125	230	X
DCB181	18	1,5	0,35	22	70	45	35	22	22	22	22	22	45
DCB182	18	4,0	0,61	60/40**	185	120	100	60	60/45**	60/40**	60/40**	60	120
DCB183/B/G	18	2,0	0,40	30	90	60	50	30	30	30	30	30	60
DCB184/B/G	18	5,0	0,62	75/50**	240	150	120	75	75/60**	75/50**	75/50**	75	150
DCB185	18	1,3	0,35	22	60	40	30	22	22	22	22	22	40
DCB187	18	3,0	0,54	45	140	90	70	45	45	45	45	45	90
DCB189	18	4,0	0,54	60	185	120	100	60	60	60	60	60	120
DCBP034	18	1,7	0,32	27	82	50	40	27	27	27	27	27	50

\*Datumscode 201811475B oder höher

\*\*Datumscode 201536 oder höher

\*\*\*Die Matrix mit den Akkuladzeiten dient nur zu Referenzzwecken; die tatsächliche Ladedauer hängt von der Temperatur und dem Zustand der Akkus ab.



**VORSICHT:** Weist auf eine möglicherweise gefährliche Situation hin, die, sofern nicht vermieden, zu **leichten oder mittelschweren Verletzungen** führen kann.

**HINWEIS:** Weist auf ein Verhalten hin, das **nichts mit Verletzungen** zu tun hat, aber, wenn es nicht vermieden wird, zu **Sachschäden** führen kann.



Weist auf ein Stromschlagrisiko hin.



Weist auf eine Brandgefahr hin.

## ALLGEMEINE SICHERHEITSWARNHINWEISE



**WARNUNG: Lesen Sie alle Sicherheitswarnhinweise und alle Anweisungen.** Das Nichtbeachten der unten aufgeführten Warnhinweise und Anweisungen kann zu elektrischem Schlag, Brand und/oder schweren Verletzungen führen.



**WARNUNG:** Einige bei Haushaltsarbeiten erzeugte Stäube sowie bleibasierte Lacke enthalten Chemikalien wie Asbest und Blei, von denen bekannt ist, dass sie Krebs, Geburtsschäden oder andere reproduktive Schäden verursachen.



**WARNUNG:** Versuchen Sie nicht, das Gerät selbst zu modifizieren oder zu reparieren.



**WARNUNG:** Der Bediener muss ausreichend über den Gebrauch dieser Geräte geschult sein.



**WARNUNG:** Um einen elektrischen Schlag zu vermeiden und den Staubsauger nicht zu beschädigen, saugen Sie keine Flüssigkeiten oder nasse Stoffe auf. Setzen Sie das Gerät weder Regen noch Schnee aus. Nicht im Freien lagern.



**WARNUNG:** Laden Sie den Akku nicht, wenn die Umgebungstemperatur unter 4 °C (39 °F) oder über 40 °C (104 °F) liegt. Befolgen Sie alle Ladeanweisungen und laden Sie das Gerät nicht außerhalb des in den Anweisungen festgelegten Temperaturbereichs auf. Ein unsachgemäßer

Ladevorgang oder Temperaturen außerhalb des festgelegten Bereichs können den Schraubenschlüssel beschädigen und die Brandgefahr erhöhen.

- Bitte informieren Sie sich über die in Ihrem Land geltenden Vorschriften/Gesetze zum Umgang mit gefährlichen Stäuben.
- Vor der Verwendung müssen die Bediener Informationen, Anweisungen und Schulung in Bezug auf die Verwendung des Geräts und die Substanzen, für die es zu verwenden ist, erhalten; dies schließt die sichere Sammlung und Entsorgung der aufgenommenen Materialien ein.
- Dieses Gerät darf nicht von Personen (einschließlich Kindern) mit eingeschränkten physischen, sensorischen oder mentalen Fähigkeiten oder ohne ausreichende Erfahrung oder Kenntnisse verwendet werden, außer wenn diese Personen von einer Person, die für ihre Sicherheit verantwortlich ist, bei der Verwendung des Geräts beaufsichtigt werden. Lassen Sie nicht zu, dass Kinder mit diesem Produkt allein gelassen werden.
- Die Bediener müssen jegliche Sicherheitsbestimmungen in Bezug auf die Materialien, mit denen umgegangen wird, beachten.
- Das Gerät nicht unbeaufsichtigt lassen, solange es an eine Stromquelle angeschlossen ist. Entfernen Sie den Akku, wenn Sie das Gerät nicht benutzen und bevor Sie Wartungsarbeiten vornehmen.
- Entleeren Sie den Tankinhalt nach jeder Verwendung, um spontane Entzündungen zu vermeiden.
- In trockenen Bereichen oder bei niedriger Luftfeuchtigkeit sind Entladungen statischer Elektrizität möglich. Diese treten nur vorübergehend auf und beeinträchtigen die Verwendung des Staubsaugers nicht.
- Schalten Sie den Staubsauger vollständig ab, bevor Sie den Akku entfernen.
- Stromschlaggefahr. Um die Gefahr eines elektrischen Schlags zu verringern, setzen Sie die Ladestation keinem Wasser oder anderen Flüssigkeiten aus.

- Das Produkt darf nicht als Spielzeug verwendet werden. Bei der Verwendung in der Nähe von oder durch Kinder ist besondere Vorsicht geboten.
- NUR wie im Handbuch beschrieben verwenden. Verwenden Sie nur vom Hersteller empfohlene Vorsatzgeräte.
- Wenn das Gerät nicht richtig arbeitet oder wenn es fallen gelassen, beschädigt, im Freien gelassen oder in Wasser getaucht wurde, ist es einem Kundendienstzentrum zu übergeben.
- Fassen Sie das Ladegerät einschließlich Ladestecker und Ladeklemmen nicht mit nassen Händen an.
- Halten Sie Haare, weite Kleidung, Finger und alle Körperteile von Öffnungen und sich bewegenden Teilen fern.
- Lassen Sie beim Reinigen von Treppen besondere Vorsicht walten.
- Verwenden Sie den Staubsauger nicht, wenn die Filter nicht eingesetzt sind.
- Nicht zum Aufladen im Freien geeignet.
- Das Gerät nicht verbrennen, auch nicht bei schwerer Beschädigung. Der Akku kann im Feuer explodieren.
- Dieses Gerät ist für das Aufsaugen von trockenen Verschmutzungen im Alltag und auf Baustellen gedacht. Das Gerät sollte nicht in der Nähe von Spülbecken und heißen Oberflächen aufgestellt oder montiert werden.
- Stecken Sie das Ladegerät direkt in eine Steckdose.
- Verwenden Sie das Ladegerät nur in einer normalen Steckdose.
- Trennen Sie das Ladegerät von der Steckdose, bevor Sie es einer routinemäßigen Reinigung oder Wartung unterziehen.
- Schauen Sie nicht in die Lüftungsöffnungen, wenn das Gerät eingeschaltet ist, da manchmal, insbesondere nach der Reinigung/dem Austausch der Filter, kleine Schmutzpartikel daraus austreten können, die im Inneren des Geräts aufgewirbelt wurden.

## Zusätzliche Sicherheitshinweise

- Saugen Sie keine brennenden oder rauchenden Gegenstände wie z. B. Zigaretten oder Streichhölzer sowie keine heiße Asche auf.
- Tauchen Sie das Gerät niemals in Wasser ein.
- Nicht zum Aufsaugen brennbarer und explosiver Materialien verwenden, wie z. B. Kohle, Getreide, oder andere fein verteilte brennbare Materialien.
- Für Staubabsaugungen ist es erforderlich, eine ausreichende Luftaustauschrate L im Raum sicherzustellen, wenn die Abluft in den Raum zurückgeleitet wird. Hierzu sind nationale Richtlinien einzuhalten.
- Nicht zum Aufsaugen gefährlicher, giftiger oder krebserregender Materialien wie Asbest oder Pestizide verwenden.
- Niemals explosive Flüssigkeiten (z. B. Benzin, Dieselkraftstoff, Heizöl, Farbverdünner usw.), Säuren oder Lösungsmittel aufsaugen.
- Verwenden Sie den Sauger nicht, wenn die Filter nicht eingesetzt sind.
- Einige Holzarten enthalten Konservierungsstoffe, die giftig sein können. Vermeiden Sie beim Umgang mit solchen Materialien

das Einatmen von Stäuben und den Hautkontakt. Beschaffen Sie Sicherheitsinformationen vom Lieferanten dieser Materialien und befolgen Sie diese.

- Legen Sie keine schweren Gegenstände auf den Staubsauger.

# BEWAHREN SIE DIESE ANWEISUNGEN AUF

## Zusätzliche Sicherheitshinweise

- Vermeiden Sie eine unbeabsichtigte Inbetriebnahme. Vergewissern Sie sich, dass das Gerät ausgeschaltet ist, bevor Sie es hochheben oder tragen.** Durch das Tragen des Geräts mit dem Finger am Schalter oder durch das Anschließen eines eingeschalteten Geräts werden Unfälle provoziert.
- Trennen Sie den Akku vom Gerät, bevor Sie Einstellungen vornehmen, Zubehörteile wechseln oder das Gerät lagern.** Diese Vorsichtsmaßnahmen verhindern den unbeabsichtigten Start des Geräts.
- Laden Sie die Akkus nur in Ladegeräten auf, die vom Hersteller angegeben wurden.** Für ein Ladegerät, das nur für eine bestimmte Akkuart geeignet ist, besteht Brandgefahr, wenn es mit anderen Akkus verwendet wird.
- Verwenden Sie nur die für das Gerät empfohlenen DEWALT-Akkus. Die Verwendung anderer Akkus kann zu Verletzungen oder Bränden führen.
- Halten Sie den nicht benutzten Akku fern von Büroklammern, Münzen, Schlüsseln, Nägeln, Schrauben oder anderen kleinen Metallgegenständen, die eine Überbrückung der Kontakte verursachen können.** Durch den dadurch entstehenden Kurzschluss kann der Akku in Brand geraten.
- Bei falscher Anwendung kann Flüssigkeit aus dem Akku austreten. Vermeiden Sie den Kontakt damit. Bei unbeabsichtigtem Kontakt mit Wasser abspülen. Gelangt die Flüssigkeit in die Augen, ziehen Sie außerdem ärztliche Hilfe hinzu.** Austretende Akkufflüssigkeit kann zu Hautreizungen oder Verbrennungen führen.
- Verwenden Sie kein Akkupack oder Gerät, das beschädigt ist oder modifiziert wurde.** Beschädigte oder modifizierte Akkus können unvorhersehbare Reaktionen auslösen und zu Bränden, Explosionen oder Verletzungen führen.
- Setzen Sie das Akkupack oder Gerät keinem Feuer oder übermäßig hohen Temperaturen aus.** Die Belastung durch Feuer oder Temperaturen über 266 °F (130 °C) kann zur Explosion führen.
- Befolgen Sie alle Ladeanweisungen und laden Sie das Akkupack oder Gerät nicht außerhalb des in den Anweisungen festgelegten Temperaturbereichs auf.** Ein unsachgemäßer Ladevorgang oder Temperaturen außerhalb des festgelegten Bereichs können den Akku schädigen und die Brandgefahr erhöhen.
- Verwenden Sie den Staubsauger nicht, wenn aus den Lüftungsschlitzen Staub geblasen wird. Schalten Sie den Staubsauger aus und prüfen Sie, ob der Filter richtig eingesetzt wurde oder defekt ist.** Defekte Filter müssen sofort ausgetauscht werden.

- k) **Lassen Sie das Gerät nur von qualifiziertem Fachpersonal und nur mit Originalersatzteilen reparieren. So wird gewährleistet, dass die Sicherheit des Geräts erhalten bleibt.**

## Zusätzliche Sicherheitsinformationen

 **WARNUNG:** Nehmen Sie niemals Änderungen am Elektrowerkzeug oder dessen Teilen vor. Dies könnte zu Schäden oder Verletzungen führen.

 **WARNUNG:** Einige Stäube, die durch Maschinenschleifen, Sägen, Schleifen, Bohren oder durch andere Bautätigkeiten entstehen, enthalten Chemikalien, die dafür bekannt sind, Krebs, Fehlgeburten oder andere reproduktive Schäden zu verursachen. Diese Chemikalien sind zum Beispiel:

- Blei aus auf Blei basierenden Farben,
- Kristalline Kieselerde von Ziegelsteinen und Zement oder anderem Mauerwerk, und
- Arsen oder Chrom von chemisch behandeltem Bauholz.

Ihr Risiko in Bezug auf diese Stoffe variiert und hängt davon ab, wie oft Sie diese Art von Arbeit machen. Um die Belastung durch diese Chemikalien zu minimieren, sollten Sie: In einem gut belüfteten Bereich arbeiten und genehmigte Schutzausrüstung verwenden. So zum Beispiel Staubschutzmasken, die speziell für das Ausfiltern von mikroskopischen Partikeln konstruiert wurden.

- **Tragen Sie Schutzkleidung und waschen Sie betroffene Stellen mit Seife und Wasser.** Wenn Staub in den Mund oder die Augen gelangt oder auf der Haut bleibt, können schädliche Chemikalien absorbiert werden. Lenken Sie Staupartikel von Gesicht und Körper weg.
- **Luftöffnungen decken häufig bewegliche Teile ab und sollten freigehalten werden.** Lose sitzende Kleidung, Schmuck oder lange Haare können sich in den beweglichen Teilen verfangen.

 **VORSICHT:** Wenn es nicht in Gebrauch ist, legen Sie das Werkzeug auf eine stabile Oberfläche, wo es kein Stolpern oder Stürze verursachen kann. Bestimmte Werkzeuge mit großen Akkus stehen aufrecht auf dem Akku und können leicht umgeworfen werden.

## Restrisiken

Trotz Beachtung der geltenden Sicherheitsvorschriften und des Einsatzes von Schutzvorrichtungen können bestimmte Risiken nicht vermieden werden. Diese sind:

- Schwerhörigkeit.
- Verletzungsgefahr durch umherfliegende Teilchen.
- Bei der Arbeit mit Klebstoffen Gefahr des Einatmens von Dämpfen.
- Gefahr durch das Einatmen von gesundheitsschädlichem Staub.

### BEWAHREN SIE DIESE ANWEISUNGEN AUF

## Ladegeräte

Ladegeräte von DEWALT erfordern keine Einstellungen und sind so einfach wie möglich zu bedienen.

## Elektrische Sicherheit

Der Elektromotor wurde für eine einzige Spannung konstruiert. Überprüfen Sie immer, dass die Spannung des Akkus der Spannung auf dem Typenschild entspricht. Überprüfen Sie auch, dass die Spannung des Ladegeräts der Ihres Stromnetzes entspricht.



Ihr Ladegerät von DEWALT ist gemäß EN60335 doppelt isoliert, daher ist kein Erdungskabel erforderlich.

Wenn das Netzkabel beschädigt ist, darf es nur durch DEWALT oder einen autorisierten Kundendienst ausgetauscht werden.

## Austausch des Netzsteckers (nur GB und Irland)

Wenn ein neuer Netzstecker angebracht werden muss:

- Sorgen Sie für eine sichere Entsorgung des alten Steckers.
- Verbinden Sie den braunen Draht mit dem spannungsführenden Anschluss im Stecker.
- Verbinden Sie den blauen Draht mit dem neutralen Anschluss.



**WARNUNG:** Stellen Sie keine Verbindung mit dem Erdungsanschluss her.

Befolgen Sie die Montageanweisungen, die mit hochwertigen Steckern mitgeliefert werden. Empfohlene Sicherung: 3 A.

## Verwendung eines Verlängerungskabels

Ein Verlängerungskabel sollte nur wenn unbedingt nötig verwendet werden. Verwenden Sie ein zugelassenes Verlängerungskabel, das für die Leistungsaufnahme Ihres Ladegeräts geeignet ist (siehe **Technische Daten**). Der Mindestquerschnitt der Leitungen beträgt 1 mm<sup>2</sup>; die Höchstlänge beträgt 30 m.

Wenn Sie eine Kabeltrommel verwenden, wickeln Sie das Kabel vollständig ab.

## Wichtige Sicherheitsvorschriften für alle Batterieladegeräte

**BEWAHREN SIE DIESE ANWEISUNGEN AUF:** Dieses Handbuch enthält wichtige Sicherheits- und Betriebsanweisungen für kompatible Ladegeräte (siehe **Technische Daten**).

- Lesen Sie vor der Verwendung des Ladegeräts alle Anweisungen und Warnhinweise auf dem Ladegerät und dem Akku.



**WARNUNG:** Stromschlaggefahr. Keine Flüssigkeiten in das Ladegerät gelangen lassen. Dies kann einen elektrischen Schlag zur Folge haben.



**WARNUNG:** Wir empfehlen die Verwendung eines Fehlerstromschutzgeräts mit einem Fehlerstrom von maximal 30 mA.



**VORSICHT:** Verbrennungsgefahr. Um die Gefahr schwerer Verletzungen zu mindern, laden Sie nur aufladbare Akkus von DEWALT auf. Andere Akkutypen können bersten und Verletzungen und Sachschäden verursachen.



**VORSICHT:** Lassen Sie nicht zu, dass Kinder mit dem Gerät spielen.

**HINWEIS:** Wenn das Ladegerät in die Steckdose gesteckt wird, können die Ladkontakte im Ladegerät

unter bestimmten Bedingungen durch Fremdmaterial kurzgeschlossen werden. Leitfähige Fremdmaterialien, z.B. unter anderem Stahlwolle, Alufolie oder angesammelte Metallpartikel, sollten von Hohlräumen des Ladegeräts ferngehalten werden. Ziehen Sie den Netzstecker des Ladegerätes immer aus der Steckdose, wenn kein Akku in der Vertiefung steckt. Ziehen Sie den Netzstecker des Ladegerätes vor dem Reinigen aus der Steckdose.

- **Versuchen Sie NICHT, den Akku mit anderen Ladegeräten aufzuladen als die in diesem Handbuch angegebenen.** Das Ladegerät und der Akku wurden speziell zur gemeinsamen Verwendung konzipiert.
- **Diese Ladegeräte sind nicht für andere Zwecke als zum Aufladen von aufladbaren Akkus von DEWALT bestimmt.** Eine anderweitige Verwendung kann zu Brand führen oder gefährliche oder tödliche Verletzungen durch Stromschlag verursachen.
- **Setzen Sie das Ladegerät weder Regen noch Schnee aus.**
- **Ziehen Sie am Stecker und nicht am Kabel, wenn Sie das Ladegerät von der Steckdose trennen.** Dadurch wird das Risiko einer Beschädigung von Stecker und Kabel reduziert.
- **Stellen Sie sicher, dass das Kabel so verlegt wird, dass nicht darauf getreten bzw. darüber gestolpert oder es anderweitig beschädigt oder belastet wird.**
- **Verwenden Sie kein Verlängerungskabel, wenn es nicht unbedingt erforderlich ist.** Ein ungeeignetes Verlängerungskabel kann zu Brand führen oder gefährliche oder tödliche Verletzungen durch einen Stromschlag verursachen.
- **Stellen Sie keine Gegenstände auf das Ladegerät bzw. stellen Sie das Ladegerät nicht auf eine weiche Oberfläche.** Dadurch könnten die Lüftungsschlitze blockiert und das Gerät überhitzt werden. Stellen Sie das Ladegerät von Hitzequellen entfernt auf. Das Ladegerät ist oben und unten am Gehäuse mit Lüftungsschlitzen versehen.
- **Betreiben Sie das Ladegerät nicht mit beschädigtem Kabel oder Stecker – lassen Sie die Teile ggf. sofort austauschen.**
- **Benutzen Sie das Ladegerät nicht, wenn es einen harten Stoß erlitten hat, fallen gelassen oder anderweitig beschädigt wurde.** Bringen Sie es zu einer autorisierten Kundendienststelle.
- **Das Ladegerät darf nicht zerlegt werden. Bringen Sie es zu einer autorisierten Kundendienststelle, wenn es gewartet oder repariert werden muss.** Ein unsachgemäßer Zusammenbau kann gefährliche oder tödliche Verletzungen durch Stromschlag verursachen oder zu Brand führen.
- **Zur Vermeidung von Gefahren muss ein beschädigtes Netzkabel unverzüglich vom Hersteller, einer Kundendienststelle oder einer anderen qualifizierten Person ausgetauscht werden.**
- **Trennen Sie das Ladegerät von der Steckdose, bevor Sie es reinigen.** Dadurch wird das Risiko eines Stromschlags reduziert. Durch alleiniges Herausnehmen des Akkus wird dieses Risiko nicht reduziert.

- **Versuchen Sie NIEMALS, zwei Ladegeräte miteinander zu verbinden.**
- **Das Ladegerät ist für den Betrieb mit einer 230V-Haushaltsstromversorgung ausgelegt. Es darf mit keiner anderen Spannung verwendet werden.** Dies gilt nicht für das Fahrzeugladegerät.









**Laden des Akkus (Abb. B)**

1. Stecken Sie das Ladegerät in eine geeignete Steckdose, bevor Sie den Akku einsetzen.
2. Legen Sie das Akkupack **5** in das Ladegerät ein und vergewissern Sie sich, dass es vollständig eingerastet ist. Die rote Leuchte (Aufladen) blinkt wiederholt und zeigt dadurch an, dass der Ladevorgang begonnen wurde.
3. Der Abschluss des Ladevorgangs wird dadurch angezeigt, dass das rote Licht dauerhaft leuchtet. Der Akku ist vollständig aufgeladen und kann jetzt verwendet oder in der Ladestation gelassen werden. Um den Akku aus dem Ladegerät zu entnehmen, drücken Sie den Akku-Löseknopf **6** am Akku.

**HINWEIS:** Um die maximale Leistung und Lebensdauer der Li-Ionen-Akkus zu gewährleisten, laden Sie den Akku vor der ersten Verwendung vollständig auf.

**Bedienung des Ladegeräts**

Siehe Anzeigen unten zum Ladezustand der Akkus.

Anzeigen am Ladegerät	
 Laden	 
 Vollständig aufgeladen	 
 Verzögerung heißer/kalter Akku*	 

\*Die rote Leuchte blinkt in der Zeit weiter, aber eine gelbe Anzeige leuchtet bei diesem Vorgang dauerhaft. Sobald der Akku eine angemessene Temperatur erreicht hat, geht die gelbe Leuchte aus und das Ladegerät nimmt den Ladevorgang wieder auf.

Diese/s kompatible/n Ladegerät/e lädt keine defekten Akkus auf. Das Ladegerät zeigt einen defekten Akku dadurch an, dass es nicht leuchtet.

**HINWEIS:** Dies kann auch auf ein Problem mit dem Ladegerät hinweisen.

Wenn das Ladegerät auf ein Problem hinweist, bringen Sie es zusammen mit dem Akku zur Überprüfung zu einer autorisierten Servicestelle.

**Verzögerung heißer/kalter Akku**

Wenn das Ladegerät erkennt, dass ein Akku zu heiß oder zu kalt ist, startet es automatisch eine "Verzögerung heißer/kalter Akku", bis der Akku eine angemessene Temperatur erreicht hat. Das Ladegerät schaltet dann automatisch in den Lademodus. Diese Funktion gewährleistet eine maximale Lebensdauer des Akkus.

Ein kalter Akku wird mit einer geringeren Geschwindigkeit geladen als ein warmer Akku. Der Akku wird während des

gesamten Ladevorgangs mit der geringeren Geschwindigkeit geladen, die sich auch nicht erhöht, wenn der Akku wärmer wird.

Das Ladegerät DCB118 ist mit einem internen Gebläse ausgestattet, um den Akku zu kühlen. Das Gebläse wird automatisch eingeschaltet, wenn der Akku gekühlt werden muss. Benutzen Sie das Ladegerät nicht, wenn das Gebläse nicht ordnungsgemäß funktioniert oder die Lüftungsschlitze blockiert sind. Verhindern Sie, dass Fremdkörper in das Ladegerät eintreten können.

### Ladegerät DCB118

Das Ladegerät DCB118 ist mit einem internen Gebläse ausgestattet, um den Akku zu kühlen. Das Gebläse wird automatisch eingeschaltet, wenn der Akku gekühlt werden muss. Benutzen Sie das Ladegerät nicht, wenn das Gebläse nicht ordnungsgemäß funktioniert oder die Lüftungsschlitze blockiert sind. Verhindern Sie, dass Fremdkörper in das Ladegerät eintreten können.

### Elektronisches Schutzsystem

XR Li-Ionen-Werkzeuge sind mit einem elektronischen Schutzsystem ausgestattet, das den Akku vor Überladung, Überhitzung und vollständiger Entladung schützt.

Das Werkzeug wird automatisch ausgeschaltet, sobald sich das elektronische Schutzsystem einschaltet. Wenn dies geschieht, setzen Sie den Lithium-Ionen-Akku in das Ladegerät, bis es vollständig aufgeladen ist.

### Wandmontage

Diese Ladegeräte sind so konzipiert, dass sie an der Wand oder aufrecht auf einem Tisch oder einer Arbeitsoberfläche montiert werden. Positionieren Sie das Ladegerät bei Wandmontage in Reichweite einer Steckdose und abseits von Kanten oder anderen Hindernissen, die den Luftstrom beeinträchtigen könnten. Nutzen Sie die Rückseite des Ladegeräts als Schablone für die Position der Montageschrauben an der Wand.

Montieren Sie das Ladegerät mit Schnellbauschrauben (separat erhältlich), die mindestens 25,4 mm lang sind und einen Schraubenkopfdurchmesser von 7–9 mm haben. Diese müssen in optimaler Tiefe in das Holz geschraubt werden, sodass ca. 5,5 mm der Schraube frei liegen. Richten Sie die Schlitze auf der Rückseite des Ladegeräts mit den frei liegenden Schrauben aus, und führen Sie diese vollständig in die Schlitze ein.

### Anweisungen zur Reinigung des Ladegeräts



**WARNUNG: Stromschlaggefahr. Trennen Sie das Gerät vor der Reinigung von der Steckdose.** Schmutz und Fett können mit einem Tuch oder einer weichen, nicht-metallischen Bürste vom Äußeren des Ladegeräts entfernt werden. Keinesfalls Wasser oder irgendwelche Reinigungslösungen verwenden. Achten Sie darauf, dass niemals Flüssigkeiten in das Gerät eindringen. Tauchen Sie niemals irgendein Teil des Gerätes in eine Flüssigkeit.

## Akku

### Wichtige Sicherheitsanweisungen für alle Akkus

Achten Sie beim Bestellen von Ersatzakkus darauf, dass Sie die Katalognummer und die Spannung angeben.

Wenn Sie den Akku aus dem Karton auspacken, ist er nicht vollständig geladen. Lesen Sie die unten aufgeführten Sicherheitsanweisungen, bevor Sie den Akku und das Ladegerät verwenden. Befolgen Sie anschließend den beschriebenen Ladevorgang.

### LESEN SIE SÄMTLICHE ANWEISUNGEN

- **Betreiben Sie das Elektrowerkzeug nicht in explosionsgefährdeten Umgebungen, in denen sich z. B. brennbare Flüssigkeiten, Gase oder Staub befinden.** Beim Einsetzen und Herausnehmen des Akkus aus dem Ladegerät können sich Staub oder Dämpfe entzünden.
- **Setzen Sie das Akku niemals mit Gewalt in das Ladegerät ein. Führen Sie niemals Änderungen am Akku durch, damit es in ein anderes Ladegerät passt, da das Akku reißen kann, was zu schweren Verletzungen führen kann.**
- *Laden Sie die Akkus nur in Ladegeräten von DEWALT auf.*
- **Das Ladegerät KEINEN** Spritzern aussetzen und NICHT in Wasser oder andere Flüssigkeiten eintauchen.
- **Lagern und verwenden Sie das Werkzeug und den Akku nicht an Orten, an denen die Temperatur unter 4 °C (39,2 °F) fallen kann (zum Beispiel Schuppen oder Metallgebäude im Winter), oder an denen sie 40 °C (104 °F) erreichen oder überschreiten kann (zum Beispiel Schuppen oder Metallgebäude im Sommer).**
- **Den Akku nicht verbrennen, auch wenn er stark beschädigt oder vollkommen verschlissen ist.** Der Akku kann im Feuer explodieren. Beim Verbrennen eines Lithiumionen-Akkus entstehen giftige Dämpfe und Stoffe.
- **Wenn der Akkuinhalt mit der Haut in Kontakt kommt, waschen Sie die Stelle sofort mit einer milden Seife und Wasser.** Wenn Akkufflüssigkeit in die Augen gelangt, spülen Sie das offene Auge für 15 Minuten, oder bis die Reizung nachlässt, mit Wasser. Falls Sie sich in ärztliche Behandlung begeben müssen: Das Akkuelektrolyt besteht aus einer Mischung von organischen Karbonaten und Lithiumsalzen.
- **Der Inhalt einer geöffneten Akkuzelle kann Atemwegsreizungen verursachen.** Sorgen Sie für Frischluft. Wenn die Symptome anhalten, begeben Sie sich in ärztliche Behandlung.



**WARNUNG:** Verbrennungsgefahr. Die Akkufflüssigkeit kann brennbar sein, wenn sie Funken oder einer Flamme ausgesetzt ist.



**WARNUNG:** Versuchen Sie niemals und unter keinen Umständen, den Akku zu öffnen. Wenn das Akkugehäuse Risse oder Beschädigungen aufweist, darf es nicht in das Ladegerät gelegt werden. Den Akku nicht quetschen, fallen lassen oder beschädigen. Verwenden Sie niemals einen Akku oder ein Ladegerät, wenn sie einen harten Schlag erlitten haben, fallen gelassen, überfahren oder sonst wie beschädigt wurden (z. B. wenn sie mit einem Nagel durchlöchert wurden, mit einem Hammer darauf geschlagen oder getreten wurde). Ein Stromunfall oder ein tödlicher Stromschlag könnte entstehen. Beschädigte

Akkus sollten zum Recycling zur Kundendienststelle zurückgebracht werden.



**WARNUNG: Feuergefahr. Akku nicht so aufbewahren oder transportieren, dass metallische Gegenstände die offenen Pole berühren können.** Platzieren Sie das Akkupack beispielsweise nicht in Schürzen, Taschen, Werkzeugkästen, Produktverpackungen, Schubladen, usw. mit losen Nägeln, Schrauben, Schlüsseln, usw.



**VORSICHT: Wenn das Werkzeug nicht in Gebrauch ist, muss es seitlich auf eine stabile Fläche gelegt werden, wo es kein Stolperisiko darstellt und es nicht herunterfallen kann.** Bestimmte Werkzeuge mit großen Akkus stehen aufrecht auf dem Akku und können leicht umgeworfen werden.

**Transport**



**WARNUNG: Feuergefahr.** Beim Transport von Akkus können Brände entstehen, wenn die Batterieanschlüsse unbeabsichtigt Kontakt mit leitfähigen Materialien bekommen. Stellen Sie beim Transportieren von Akkus sicher, dass die Batterieanschlüsse geschützt und gut isoliert sind, damit sie nicht in Kontakt mit Materialien kommen können, durch die ein Kurzschluss entstehen kann.

**HINWEIS:** Lithium-Ionen-Akkus -sollten nicht in aufgegebenem Reisegepäck transportiert werden.

DEWALT Akkus erfüllen alle geltenden Transportvorschriften, so wie sie von den Industrie- und Rechtsnormen vorgeschrieben werden, einschließlich der UN-Empfehlungen für die Beförderung gefährlicher Güter; der Vorschriften über die Beförderung gefährlicher Güter der International Air Transport Association (IATA), der International Maritime Dangerous Goods (IMDG) Regulations und der Regelungen des europäischen Übereinkommens über die internationale Beförderung gefährlicher Güter auf der Straße (ADR). Lithium-Ionen-Zellen und -Akkus wurden gemäß Abschnitt 38,3 der „Empfehlungen der Vereinten Nationen zur Beförderung gefährlicher Stoffe, Testhandbuch und Kriterien“ getestet.

In den meisten Fällen ist zu erwarten, dass der Versand eines DEWALT-Akkus von der Klassifizierung als Gefahrstoff der voll regulierten Klasse 9 ausgenommen wird. In der Regel müssen nur Sendungen, die einen Lithium-Ionen-Akku mit einer Energiekennzahl von mehr als 100 Wattstunden (Wh) enthalten, als voll regulierte Klasse 9 verschickt werden. Bei allen Lithium-Ionen-Akkus ist die Wattstunden-Bewertung auf der Packung angegeben. Außerdem empfiehlt DEWALT den alleinigen Luftversand von Lithium-Ionen-Akkus aufgrund der komplexen Regulierungen generell nicht, und zwar unabhängig von der Wattstunden-Bewertung. Lieferungen von Werkzeugen mit Batterien (Combo-Kits) können als Ausnahme per Luftfracht versandt werden, wenn die Wattstunden-Bewertung des Akkus nicht mehr als 100 Wh beträgt.

Unabhängig davon, ob ein Transport als ausgenommen oder vollständig reguliert gilt, liegt es in der Verantwortung des Versenders, sich über die aktuellen Vorschriften in Bezug auf die Anforderungen für Verpackung, Etikettierung/Kennzeichnung und Dokumentation zu informieren.

Die Informationen in diesem Abschnitt des Handbuchs werden in gutem Glauben zur Verfügung gestellt und es wird davon ausgegangen, dass sie zum Zeitpunkt der Erstellung des Dokuments genau sind. Jedoch wird keine Garantie, weder ausdrücklich noch implizit, gegeben. Es liegt in der Verantwortung des Kunden sicherzustellen, dass seine Tätigkeiten den geltenden Vorschriften entsprechen.

**Transport des FLEXVOLT™-Akkus**

Der DEWALT FLEXVOLT™-Akku hat zwei Betriebsarten:

**Anwendung und Transport.**

**Anwendungsmodus:** Wenn der FLEXVOLT™-Akku unabhängig steht oder sich in einem DEWALT 18 V-Produkt befindet, funktioniert er als 18 V-Akku. Wenn sich der FLEXVOLT™-Akku in einem 54 V oder 108 V-Produkt (zwei 54 V-Akkus) befindet, funktioniert er als 54 V-Akku.

**Transportmodus:** Wenn die Abdeckkappe am FLEXVOLT™-Akku angebracht ist, befindet sich der Akku im

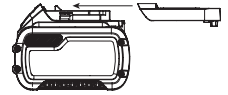

Transportmodus. Bewahren Sie die Kappe für den Versand auf. Im Transportmodus werden Zellensegmente im Akkupack elektrisch voneinander getrennt, sodass 3 Akkus mit einer geringeren Wattstundenzahl (Wh) entstehen, statt 1 Akku mit einer größeren Wattstundenzahl. Diese höhere Anzahl von 3 Akkus mit einer niedrigeren Wattstundenzahl kann das Akkupack bei bestimmten Transportvorschriften außen vor lassen, die bei anderen Akkus mit höherer Wattstundenzahl gelten können.

Zum Beispiel kann für den Transport Wh-Wert 3 x 36 Wh angegeben sein, das bedeutet 3 Akkus mit je 36 Wh. Der Verwendung Wh-Wert kann 108 Wh sein (d.h. 1 Akku).

Anwendungsbeispiele für use- und transport-kennzeichnungen

**Use: 108 Wh**

**Transport: 3x36 Wh**

**Empfehlungen für die Lagerung**

1. Ein idealer Lagerplatz ist kühl und trocken und nicht direktem Sonnenlicht sowie übermäßiger Hitze oder Kälte ausgesetzt. Für eine optimale Akkuleistung und Lebensdauer lagern Sie die Akkus bei Raumtemperatur, wenn sie nicht verwendet werden.
2. Bei längerer Aufbewahrung sollte ein vollständig aufgeladener Akku an einem kühlen, trockenen Ort und außerhalb des Ladegeräts aufbewahrt werden, um optimale Ergebnisse zu erhalten.

**HINWEIS:** Akkus sollten nicht vollständig entladen aufbewahrt werden. Der Akku muss vor der Verwendung aufgeladen werden.

**Schilder am Ladegerät und Akku**

Neben den Piktogrammen in dieser Anleitung können sich auf dem Ladegerät und dem Akku folgende Piktogramme befinden:



Vor der Verwendung die Betriebsanleitung lesen.



Die Ladezeit ist den **Technische Daten** zu entnehmen.



Nicht mit elektrisch leitenden Gegenständen berühren.



Beschädigte Akkus nicht aufladen.



Das Gerät keiner Nässe aussetzen.



Beschädigte Kabel sofort austauschen.



Nur zwischen 4 °C und 40 °C aufladen.



Nur in Innenräumen verwenden.



Akku umweltgerecht entsorgen.

LI-ION



Laden Sie DeWALT-Akkus nur mit den dazu bestimmten DeWALT-Ladegeräten auf. Werden andere Akkus als die dazu bestimmten DeWALT-Akkus mit einem DeWALT-Ladegerät aufgeladen, können diese platzen oder andere gefährliche Situationen verursachen.



Den Akku nicht verbrennen.



VERWENDUNG (ohne Transportkappe). Beispiel: Der Wh-Wert lautet 108 Wh (1 Akku mit 108 Wh).



TRANSPORT (mit angebrachter Transportkappe). Beispiel: Der Wh-Wert lautet 3 x 36 Wh (3 Akkus mit 36 Wh).

## Akkutyp

Die folgenden SKUs werden mit einem 18-Volt-Akku DCV501L . Diese Akkus können verwendet werden: DCB181, DCB182, DCB183, DCB183B, DCB183G, DCB184, DCB184B, DCB184G, DCB185, DCB187, DCB189, DCBP034, DCB546, DCB547, DCB548, DCB549. Weitere Angaben sind den **Technischen Daten** zu entnehmen.

## Packungsinhalt

Die Packung enthält:

- 1 Staubsauger
- 1 Bodendüse
- 1 Große Düse mit abnehmbarer Bürste
- 1 Rundbürste
- 1 Fugendüse
- 1 Verlängerung
- 1 Flexibler Schlauch
- 1 Gürtelhakenschraube
- 1 Gürtelhaken
- 1 DeWALT-Beutel
- 1 Betriebsanleitung

**HINWEIS:** Akkus, Ladegeräte und Transportboxen sind im Lieferumfang von N-Modellen nicht enthalten. Akkus und Ladegeräte sind im Lieferumfang von NT-Modellen nicht enthalten. B-Modelle umfassen Akkus mit Bluetooth®-Akkus.

**HINWEIS:** Die Wortmarke und Logos Bluetooth® sind eingetragene Marken im Besitz von Bluetooth®, SIG, Inc. und jede Verwendung dieser Marken durch DeWALT erfolgt unter Lizenz. Andere Marken und Markennamen sind das Eigentum ihrer jeweiligen Eigentümer.

- Prüfen Sie das Gerät, die Teile oder Zubehörteile auf Beschädigungen, die beim Transport entstanden sein könnten.
- Nehmen Sie sich Zeit, die Betriebsanleitung vor Inbetriebnahme sorgfältig zu lesen.

## Bildzeichen am Werkzeug

Die folgenden Bildzeichen sind am Gerät sichtbar angebracht:



Vor der Verwendung die Betriebsanleitung lesen.



**WARNUNG:** Dieses Gerät enthält gefährlichen Staub. Die Entleerung und Wartung, einschließlich der Entnahme des Staubbeutels, darf nur durch geschultes Personal durchgeführt werden, das geeignete Schutzausrüstung trägt. Nicht einschalten, bevor das vollständige Filtersystem eingebaut wurde.



Staubsauger der Klasse L sind für die Absaugung von trockenen, nicht brennbaren Stäuben mit Arbeitsplatzgrenzwerten von  $> 1 \text{ mg/m}^3$  geeignet.



Der Staubsauger kann mit Akkus betrieben werden, siehe Abschnitt „Akkutyp“.

## Lage des Datumscodes (Abb. [Fig.] A)

Der Datumscod **17**, der auch das Herstelljahr enthält, ist in das Gehäuse geprägt.

Beispiel:

2021 XX XX  
Herstelljahr

## Beschreibung (Abb. A)



**WARNUNG:** Nehmen Sie niemals Änderungen am Elektrowerkzeug oder dessen Teilen vor. Dies könnte zu Schäden oder Verletzungen führen.

- 1 Ein-/Aus-Schalter
- 2 Staubauffangbehälter
- 3 Entriegelungstaste für Staubauffangbehälter
- 4 Filterbaugruppe
- 5 Akku

- 6 Akku-Löseknopf
- 7 Haupthandgriff
- 8 Gürtelhaken
- 9 Gürtelhakenschraube
- 10 Düse
- 11 Verlängerung
- 12 Flexibler Schlauch
- 13 Fugendüse
- 14 Rundbürste
- 15 Große Düse mit Bürste
- 16 Bodendüse
- 17 Datumscode

### Verwendungszweck

Ihr DCV501L Akku-Staubsauger ist für das Saugen von trockenen, nicht brennbaren Stäuben bis zur Staubklasse L mit Grenzwerten für die berufliche Exposition von mehr als 1 mg/m<sup>3</sup> ausgelegt.

Dieser Staubsauger ist ein Elektrowerkzeug für den professionellen Gebrauch.

**KEINE** Flüssigkeiten aufsaugen.

Verwenden Sie den Staubsauger **NICHT** für brennbare Stäube.

Verwenden Sie den Staubsauger **NICHT** in explosionsfähigen Atmosphären.

**HINWEIS:** Dieses Gerät eignet sich für die kommerzielle Verwendung z. B. in Hotels, Schulen, Krankenhäusern, Fabriken, Werkstätten, Büros, Vermietungsfirmen und auf Baustellen.

**NICHT** in nasser Umgebung oder in der Nähe von entflammenden Flüssigkeiten oder Gasen verwenden.

**LASSEN SIE NICHT ZU**, dass Kinder in Kontakt mit dem Werkzeug kommen. Wenn unerfahrene Personen dieses Gerät verwenden, sind diese zu beaufsichtigen.

- **Kleine Kinder und behinderte Personen.** Dieses Gerät ist nicht zur Verwendung durch kleine Kinder oder behinderte Personen ohne Aufsicht gedacht.
- Diese Maschine darf nicht von Personen (einschließlich Kindern) mit eingeschränkten physischen, sensorischen oder mentalen Fähigkeiten oder ohne ausreichende Erfahrung oder Kenntnisse verwendet werden. Lassen Sie nicht zu, dass Kinder mit diesem Produkt allein gelassen werden.
- Kinder müssen beaufsichtigt werden, um sicherzustellen, dass sie nicht mit dem Gerät spielen.

## ZUSAMMENBAU UND EINSTELLUNGEN



**WARNUNG:** Um die Gefahr ernsthafter Verletzungen zu reduzieren, muss vor jeder Einstellung und jedem Abnehmen/Installieren von Zubehör das Werkzeug ausgeschaltet und der Akku entfernt werden. Ein unbeabsichtigtes Starten kann zu Verletzungen führen.



**WARNUNG:** Verwenden Sie nur Akkus und Ladegeräte von DEWALT.

### Einsetzen und Entfernen des Akkus aus dem Werkzeug (Abb. B)

**HINWEIS:** Um beste Ergebnisse zu erzielen, sollte der Akku 5 vollständig aufgeladen sein.

#### Einsetzen des Akkus in den Werkzeuggriff

1. Richten Sie den Akku 5 an den Führungen im Werkzeuggriff aus (Abb. B).
2. Schieben Sie ihn in den Griff, bis der Akku fest im Werkzeug sitzt, und stellen Sie sicher, dass er sich nicht lösen kann.

#### Entfernen des Akkus aus dem Werkzeuggriff

1. Drücken Sie Akku-Löseknopf 6 und ziehen Sie den Akku kräftig aus dem Werkzeuggriff.
2. Legen Sie den Akku wie im Abschnitt Ladegerät dieser Betriebsanleitung beschrieben in das Ladegerät.

### Akku-Ladestandsanzeige (Abb. B)

Einige DEWALT-Akkus besitzen eine Ladestandsanzeige mit drei grünen LEDs, die den verbleibenden Ladestand des Akkus anzeigen.

Zum Betätigen der Ladestandsanzeige halten Sie die Taste für die Ladestandsanzeige 18 gedrückt. Eine Kombination der drei grünen LEDs leuchtet auf und zeigt den verbleibenden Ladestand an. Wenn der verbleibende Ladestand im Akku nicht mehr ausreicht, um das Werkzeug zu verwenden, leuchtet die Ladestandsanzeige nicht auf und der Akku muss aufgeladen werden.

**HINWEIS:** Die Ladestandsanzeige ist nur eine Schätzung des verbleibenden Akku-Ladestands. Sie zeigt nicht die Funktionsfähigkeit des Werkzeugs an und unterliegt Unterschieden, die auf Bauteilen, Temperatur und Anwendungsart des Endbenutzers basieren.

### Entfernen des Staubauffangbehälters (Abb. D)

1. Entfernen Sie den Staubauffangbehälter 2, indem Sie den Entriegelungstaste für den Auffangbehälter 3 drücken und den Behälter nach unten herausziehen.

### Einsetzen des Staubauffangbehälters (Abb. E)

**HINWEIS:** Es ist sehr wichtig, dass der Filter vor der Nutzung richtig positioniert wird.

1. Richten Sie die Rippe 21 am Motorgehäuse 20 am Schlitz 19 des Staubauffangbehälters aus.
2. Setzen Sie den Staubauffangbehälter auf das Gerät und achten Sie auf ein hörbares Klicken. Vergewissern Sie sich vor der Benutzung, dass der Staubauffangbehälter fest sitzt.



## Anbringen von Zubehör (Abb. F)

**HINWEIS:** Vergewissern Sie sich vor der Verwendung, dass das Zubehör sicher befestigt ist.

- Schieben Sie das Zubehör auf die Düse **10**.
- Für eine größere Reichweite können Sie eine Verlängerung **11** oder einen Schlauch **12** an die Düse anschließen.
- Auch am Ende des Schlauchs oder der Verlängerung kann Zubehör angebracht werden.

	<b>Verlängerung:</b> Mehr Reichweite, um über und unter Gegenständen sowie an schwer zugänglichen Stellen zu reinigen.
	<b>Flexibler Schlauch:</b> Flexibilität zum Erreichen versteckter Bereiche, die mit der geraden Verlängerung nicht erreichbar sind.
	<b>Fugendüse:</b> Für enge Räume rund um das Haus, auf Baustellen und in Fahrzeugen.
	<b>Rundbürste:</b> Klopft Staub und Ablagerungen aus winzigen Stellen, damit der Staubsauger sie aufnehmen kann.
	<b>Große Düse mit abnehmbarer Bürste:</b> Reinigt größere Bereiche und hilft, Staub und Schmutz von größeren Gegenständen im Arbeitsbereich zu entfernen.
	<b>Bodendüse:</b> Entfernt in Kombination mit der Verlängerung Schmutz und Ablagerungen vom Boden.

## Gürtelhaken (Abb. G)

**! WARNUNG:** Um die Gefahr schwerer Verletzungen zu mindern, schalten Sie das Werkzeug aus und entfernen Sie den Akku oder trennen Sie ihn vom Netz, bevor Sie Einstellungen vornehmen oder Anbaugeräte oder Zubehör anbringen oder entfernen.

**! WARNUNG:** Halten Sie zur Vermeidung von schweren Verletzungen das Werkzeug **NIE** über Kopf und lassen Sie Gegenstände nicht am Gürtelhaken hängen. Hängen Sie den Gürtelhaken des Werkzeugs **NUR** an einen Arbeitsgürtel.

**! WARNUNG:** Stellen Sie zur Vermeidung von schweren Verletzungen sicher, dass die Schraube, die den Gürtelhaken hält, sicher ist.

**WICHTIG:** Verwenden Sie beim Befestigen oder Austauschen des Gürtelhakens nur die mitgelieferte Gürtelhakenschraube **9**. Stellen Sie sicher, dass die Schraube gut festgezogen ist.

Der Gürtelhaken **8** kann an jeder Werkzeugseite einfach mit Hilfe der mitgelieferten Schraube befestigt werden, damit das Werkzeug für Links- oder Rechtshänder verwendbar ist. Wenn der Haken gar nicht verwendet werden soll, kann er vom Werkzeug abgenommen werden.

Um die Position des Gürtelhakens zu ändern, entfernen Sie die Schraube, durch die er befestigt ist, und montieren Sie ihn dann an der gegenüberliegenden Seite. Stellen Sie sicher, dass die Schraube gut festgezogen ist.

## BETRIEB

### Betriebsanweisungen

- ! WARNUNG:** Beachten Sie immer die Sicherheitsanweisungen und die geltenden Vorschriften.
- ! WARNUNG:** Um die Gefahr ernsthafter Verletzungen zu reduzieren, muss vor jeder Einstellung und jedem Abnehmen/Installieren von Zubehör das Werkzeug ausgeschaltet und der Akku entfernt werden. Ein unbeabsichtigtes Starten kann zu Verletzungen führen.

### Ein- und Ausschalten (Abb. H)

- Zum Einschalten des Geräts stellen Sie den Ein-/Ausschalter **1** auf Position **I**.
- Zum Ausschalten des Geräts stellen Sie den Ein-/Ausschalter **1** auf Position **O**.

### Staub saugen

- ! WARNUNG:** Betreiben Sie das Werkzeug nur, wenn der Staubfilter angebracht ist.
1. Entleeren und reinigen Sie den Staubauffangbehälter **2** vor dem Gebrauch.
  2. Wählen Sie das gewünscht Zubehör (schalten Sie den Staubsauger aus, wenn Sie das Zubehör wechseln).
  3. Bewegen Sie die Staubsaugerdüse **10** über die zu reinigende Fläche. Falls erforderlich, kann für enge Räume der Schlauch **12** genutzt werden.

### Reinigen/Entleeren des Staubauffangbehälters und des Filters (Abb. D, E, I, J)

- ! WARNUNG:** Um die Gefahr schwerer Verletzungen zu mindern, schalten Sie das Gerät aus und entfernen Sie den Akku, bevor Sie eine Reinigung oder Einstellung durchführen oder Anbaugeräte oder Zubehör anbringen oder entfernen. Ungewolltes Anlaufen kann Verletzungen verursachen.
- ! WARNUNG:** Tragen Sie eine zugelassene Staubmaske, wenn Sie den Staubauffangbehälter und den Filter reinigen und entleeren.
- ! WARNUNG:** Gefahr für die Atemwege durch weggeschleuderte Teile: Verwenden Sie den Staubsauger niemals ohne Filter oder wenn der Filter beschädigt ist.
- ! WARNUNG:**
  - Waschen Sie das Innere des Filters nicht aus.
  - Lassen Sie den Filter gründlich trocknen, falls das Innere nass wird.

- Reinigen Sie den Filter nicht mit einer Bürste.
- Verwenden Sie zur Filterreinigung niemals Druckluft oder Bürsten, da sonst Schäden an der Filtermembran entstehen, wodurch Staub durch den Filter eindringen kann.

**HINWEIS:** Der Filter ist wiederverwendbar, werfen Sie ihn nicht weg, wenn der Staubfangbehälter 2 entleert wird. Die Lebensdauer des Filters hängt davon ab, wie oft der Staubsauger benutzt wird und welche Stoffe aufgesaugt werden. Wenn die Saugleistung nach der Reinigung des Filters nicht mehr ausreicht, muss der Filter ausgetauscht werden. Der Filter muss regelmäßig auf Beschädigungen überprüft werden. Wenn der Filter beschädigt ist, muss er sofort ausgetauscht werden.

## Filter ausbauen

1. Stellen Sie den Staubsauger über einen Mülleimer und nehmen Sie den Staubfangbehälter 2 aus dem Hauptgehäuse, indem Sie die Entriegelungstaste für Staubfangbehälter 3 am Griff drücken und den Staubfangbehälter vom Hauptgehäuse abziehen.
2. Entfernen Sie die Filterbaugruppe 4, indem Sie diese aus dem Staubfangbehälter herausziehen.
3. Drehen Sie den Filterdeckel 23 gegen den Uhrzeigersinn und ziehen Sie ihn vom Filter 22 ab.

## Filter einbauen

1. Bringen Sie die Filterkappe am Filter an und drehen Sie sie im Uhrzeigersinn, so dass sie fest einrastet.
2. Nehmen Sie die Filterbaugruppe vom Staubfangbehälter ab.
3. Setzen Sie den Staubfangbehälter auf das Hauptgehäuse, so dass er fest einrastet.

## Filter reinigen

**WICHTIG:** Die maximale Saugleistung erzielen Sie nur mit einem sauberen Filter und leerem Staubfangbehälter. Wenn nach dem Ausschalten des Staubsaugers Staub aus der Saugöffnung fällt, ist der Staubfangbehälter voll und muss geleert werden.

1. Wenn der Filter aus dem Staubfangbehälter herausgenommen wurde, schütteln Sie den Staub vom Filter ab oder bürsten Sie ihn leicht ab. Das Filtermaterial darf dabei nicht beschädigt werden.
2. Schütten Sie den Staub aus dem Staubfangbehälter 2 in einen Mülleimer und waschen Sie den Behälter gegebenenfalls aus.
3. Spülen Sie den Staubfangbehälter mit warmem Seifenwasser aus. Vergewissern Sie sich, dass der Staubfangbehälter vor der Verwendung vollständig trocken ist.
4. Spülen Sie je nach Zustand das Äußere des Filters unter lauwarmem fließendem Wasser ab.
5. Es ist sehr wichtig, dass die Filter vor der Verwendung vollständig trocken sind und richtig positioniert werden.
6. Stellen Sie sicher, dass die Filter 24 Stunden lang vollständig trocken sind, bevor Sie sie wieder einsetzen.

Ersatzfilter: DCV5011H

Verwenden Sie keine beschädigten Filter. Ersetzen Sie beschädigte Filter unverzüglich.

## WARTUNG

Ihr Elektrowerkzeug wurde für langfristigen Betrieb mit minimalem Wartungsaufwand konstruiert. Ein kontinuierlicher, zufriedenstellender Betrieb hängt von der richtigen Pflege des Gerätes und seiner regelmäßigen Reinigung ab.



**WARNUNG: Um die Gefahr schwerer Verletzungen zu mindern, schalten Sie das Akkupack, bevor Sie Einstellungen vornehmen oder Anbaugeräte oder Zubehör anbringen oder entfernen.** Ungewolltes Anlaufen kann Verletzungen verursachen.



**WARNUNG:** Bei einer Instandhaltung durch den Benutzer muss die Maschine soweit wie vernünftigerweise durchführbar zerlegt, gereinigt und instandgesetzt werden, ohne dass dabei Risiken für das Wartungspersonal und andere Personen entstehen. Angemessene Sicherheitsmaßnahmen umfassen die Reinigung vor der Zerlegung, lokale Abluftfilterung am Zerlegeort, Reinigung des Wartungsbereichs und geeignete persönliche Schutzausrüstung.

- Der Hersteller oder eine unterwiesene Person führen mindestens in jährlichen Intervallen eine technische Prüfung durch, die z. B. aus einer Prüfung der Filter auf Schäden, der Luftdichtheit der Maschine sowie der ordnungsgemäßen Funktion des Steuermechanismus besteht.
- Bei der Durchführung von Instandhaltungs- oder Reparaturarbeiten sind alle verschmutzten Gegenstände, die nicht zufriedenstellend gereinigt werden können, zu entsorgen; solche Gegenstände sind in undurchlässigen Beuteln sowie gemäß aller entsprechenden Entsorgungsvorschriften zu entsorgen.
- Für Staubabsaugungen ist es erforderlich, eine ausreichende Luftaustauschrate L im Raum sicherzustellen, wenn die Abluft in den Raum zurückgeleitet wird.

Das Ladegerät und der Akku können nicht gewartet werden.

## Aufbewahren des Staubsaugers



**WARNUNG:**

- a) Leeren Sie vor dem Aufbewahren des Staubsaugers den Staubsammelbehälter.
- b) Bewahren Sie den Staubsauger nur mit entfernten Akkus auf.
- c) Bewahren Sie das Gerät und die Akkus an einem möglichst kühlen und trockenen Ort auf.
- d) Bewahren Sie das Werkzeug und die Akkus an einem Ort auf, an dem sie für Kinder oder Unbefugte nicht zugänglich sind.
- e) Überprüfen Sie Werkzeug und Akkus nach einer längeren Aufbewahrung auf Beschädigungen.

- f) Der Abschnitt **Akkus, Transport** in diesem Handbuch gibt weitere Informationen dazu.
- Lithium-Ionen-Zellen sind recycelbar. Geben Sie die gebrauchten Akkus bei Ihrem Händler oder bei einer kommunalen Recycling-Sammelstelle ab. Dort werden die gesammelten Akkus recycelt oder ordnungsgemäß entsorgt.



## Schmierung

Ihr Elektrogerät benötigt keine zusätzliche Schmierung.



## Reinigung

**! WARNUNG:** Blasen Sie mit Trockenluft immer dann Schmutz und Staub aus dem Hauptgehäuse, wenn sich Schmutz sichtbar in und um die Lüftungsschlitze ansammelt. Tragen Sie bei diesen Arbeiten zugelassenen Augenschutz und eine zugelassene Staubmaske.

**! WARNUNG:** Verwenden Sie niemals Lösungsmittel oder andere scharfe Chemikalien für die Reinigung der nicht-metallischen Teile des Gerätes. Diese Chemikalien können das in diesen Teilen verwendete Material aufweichen. Verwenden Sie ein nur mit Wasser und einer milden Seife befeuchtetes Tuch. Achten Sie darauf, dass niemals Flüssigkeiten in das Gerät eindringen. Tauchen Sie niemals irgendein Teil des Gerätes in eine Flüssigkeit.

## Optionales Zubehör

**! WARNUNG:** Da Zubehörteile, die nicht von DEWALT angeboten werden, nicht mit diesem Produkt getestet wurden, kann die Verwendung solcher Zubehörteile mit diesem Gerät gefährlich sein. Zur Verringerung von Verletzungsgefahren sollten nur von DEWALT empfohlene Zubehörteile zusammen mit diesem Produkt verwendet werden.

Fragen Sie Ihren Händler nach weiteren Informationen zu geeignetem Zubehör.

## Umweltschutz

 Separate Sammlung. Produkte und Batterien, die mit diesem Symbol gekennzeichnet sind, dürfen nicht im normalen Hausmüll entsorgt werden.

 Produkte und Batterien enthalten Materialien, die zurückgewonnen oder recycelt werden können, um den Bedarf an Rohstoffen zu reduzieren. Bitte recyceln Sie elektrische Produkte und Batterien gemäß den lokalen Bestimmungen. Weitere Informationen erhalten Sie unter [www.2helpU.com](http://www.2helpU.com).

## Akku

Dieser langlebige Akku muss aufgeladen werden, wenn die Leistung nicht mehr für Arbeiten ausreicht, die bei voller Ladung leicht durchgeführt werden konnten. Am Ende des technischen Lebens ist der Akku umweltgerecht zu entsorgen:

- Entladen Sie den Akku vollständig und nehmen Sie ihn aus dem Werkzeug.

# CORDLESS HAND VACUUM CLEANER

## DCV501L

### Congratulations!

You have chosen a DeWALT tool. Years of experience, thorough product development and innovation make DeWALT one of the most reliable partners for professional power tool users.

### Technical Data

	DCV501L	
Type		1
Power source		DC
Battery voltage	$V_{DC}$	18
Power	W	300
Tank Volume	L	0.7
Max. airflow	l/s	21.7
Negative Pressure	kPa	9.4
Hose nozzle diameter	mm	31.8
Weight (without battery pack)	kg	1.5
Noise values and/or vibration values (triax vector sum) according to EN60335:		
$L_{PA}$ (sound pressure)	dB(A)	75
$L_{WA}$ (sound power)	dB(A)	87
$K_{WA}$ (sound power uncertainty)	dB(A)	2
Vibration emission value $a_{h1}$ =	$m/s^2$	<2.5
Uncertainty K =	$m/s^2$	0.5

The vibration and/or noise emission level given in this information sheet has been measured in accordance with a standardised test given in EN60335-2-69 and may be used to compare one tool with another. It may be used for a preliminary assessment of exposure.



**WARNING:** The declared vibration and/or noise emission level represents the main applications of the tool. However if the tool is used for different applications, with different accessories or poorly maintained, the vibration and/or noise emission may differ. This may significantly increase the exposure level over the total working period.

An estimation of the level of exposure to vibration and/or noise should also take into account the times when the tool is switched off or when it is running but not actually doing the job. This may significantly reduce the exposure level over the total working period.

Identify additional safety measures to protect the operator from the effects of vibration and/or noise such as: maintain the tool and the accessories, keep the hands warm (relevant for vibration),

### EC-Declaration of Conformity

#### Machinery Directive



### CORDLESS HAND VACUUM CLEANER DCV501L

DeWALT declares that these products described under **Technical Data** are in compliance with:  
2006/42/EC, EN 62841-1:2015; EN 62841-4-2:2019.

These products also comply with Directive 2014/30/EU and 2011/65/EU. For more information, please contact DeWALT at the following address or refer to the back of the manual.

The undersigned is responsible for compilation of the technical file and makes this declaration on behalf of DeWALT.

Markus Rompel  
Vice-President Engineering, PTE-Europe  
DeWALT, Richard-Klinger-Straße 11,  
65510, Idstein, Germany  
27.08.2021

### DECLARATION OF CONFORMITY THE SUPPLY OF MACHINERY (SAFETY) REGULATIONS 2008

## UK CA

### CORDLESS HAND VACUUM CLEANER DCV501L

DeWALT declares that these products described under **Technical Data** are in compliance with:

The Supply of Machinery (Safety) Regulations, 2008, S.I. 2008/1597 (as amended),  
EN 62841-1:2015; EN 62841-4-2:2019.

These products conform to the following UK Regulations:  
Electromagnetic Compatibility Regulations, 2016, S.I.2016/1091 (as amended).

The Restriction of the Use of Certain Hazardous Substances in Electrical and Electronic Equipment Regulations 2012, S.I. 2012/3032 (as amended).

For more information, please contact DeWALT at the following address or refer to the back of the manual.

The undersigned is responsible for compilation of the technical file and makes this declaration on behalf of DeWALT.

Karl Evans  
Vice President Professional Power Tools EANZ GTS  
DeWALT UK, 270 Bath Road, Slough  
Berkshire, SL1 4DX  
England  
27.08.2021

Batteries				Chargers/Charge Times (Minutes)**									
Cat #	V <sub>DC</sub>	Ah	Weight (kg)	DCB104	DCB107	DCB112	DCB113	DCB115	DCB116	DCB117	DCB118	DCB132	DCB119
DCB546	18/54	6.0/2.0	1.08	60	270	170	140	90	80	40	60	90	X
DCB547	18/54	9.0/3.0	1.46	75*	420	270	220	135*	110*	60	75*	135*	X
DCB548	18/54	12.0/4.0	1.46	120	540	350	300	180	150	80	120	180	X
DCB549	18/54	15.0/5.0	2.12	125	730	450	380	230	170	90	125	230	X
DCB181	18	1.5	0.35	22	70	45	35	22	22	22	22	22	45
DCB182	18	4.0	0.61	60/40**	185	120	100	60	60/45**	60/40**	60/40**	60	120
DCB183/B/G	18	2.0	0.40	30	90	60	50	30	30	30	30	30	60
DCB184/B/G	18	5.0	0.62	75/50**	240	150	120	75	75/60**	75/50**	75/50**	75	150
DCB185	18	1.3	0.35	22	60	40	30	22	22	22	22	22	40
DCB187	18	3.0	0.54	45	140	90	70	45	45	45	45	45	90
DCB189	18	4.0	0.54	60	185	120	100	60	60	60	60	60	120
DCBP034	18	1.7	0.32	27	82	50	40	27	27	27	27	27	50

\*Date code 201811475B or later

\*\*Date code 201536 or later

\*\*\*Battery charge times matrix provided for guidance only; charge times will vary depending on temperature and condition of batteries.

## SAVE ALL WARNINGS AND INSTRUCTIONS FOR FUTURE REFERENCE

 **WARNING:** To reduce the risk of injury, read the instruction manual.

### Definitions: Safety Guidelines

The definitions below describe the level of severity for each signal word. Please read the manual and pay attention to these symbols.

 **DANGER:** Indicates an imminently hazardous situation which, if not avoided, **will** result in **death or serious injury**.

 **WARNING:** Indicates a potentially hazardous situation which, if not avoided, **could** result in **death or serious injury**.

 **CAUTION:** Indicates a potentially hazardous situation which, if not avoided, **may** result in **minor or moderate injury**.

**NOTICE:** Indicates a practice **not related to personal injury** which, if not avoided, **may** result in **property damage**.

 Denotes risk of electric shock.

 Denotes risk of fire.

### GENERAL SAFETY WARNINGS

 **WARNING: Read all safety warnings and all instructions.** Failure to follow the warnings and instructions listed below may result in electric shock, fire and/or serious injury.

 **WARNING:** Some household dust contains chemicals known to cause cancer, birth defects or other reproductive harm such as asbestos and lead in lead based paint.

 **WARNING:** Do not attempt to modify or repair the appliance.

 **WARNING:** Operator shall be adequately instructed on the use of these appliances.

 **WARNING:** To reduce electrical shock and prevent damage to the vacuum cleaner, do not suck in any liquids or wet particles. Do not expose to rain or snow. Store indoors.

 **WARNING:** Do not charge the battery at ambient temperatures below 4 °C (39 °F) or above 40 °C (104 °F). Follow all charging instructions and do not charge the appliance outside of the temperature range specified in the instructions. Charging improperly or at temperatures outside of the specified range may damage the battery and increase risk of fire.

- Please inform yourself about the valid regulations/laws regarding the handling of hazardous dusts in your country.
- dusts in your country.
- Before use, operators shall be provided with information, instruction and training for the use of the appliance and the substances for which it is to be used, including the safe method of removal and disposal of the material collected.
- This product is not intended for use by persons (including children) suffering from diminished physical, sensory or mental abilities; lack of experience, knowledge or skills unless they are supervised by a person responsible for their safety. Children should never be left alone with this product.
- Operators should observe any safety regulations appropriate to the materials being handled.
- Do not leave the appliance when it is connected to a power source. Remove battery pack when not in use and before servicing.
- To avoid spontaneous combustion, empty tank contents after each use.

- *Static shocks are possible in dry areas or when the relative humidity of the air is low. This is only temporary and does not affect the use of the vacuum.*
- *Turn off all the vacuum cleaner before removing the battery pack.*
- *Shock Hazard. To protect against risk of electrical shock, do not put charging base in water or other liquid.*
- *Do not allow to be used as a toy. Close attention is necessary when used by or near children.*
- *Use only as described in this manual. Use only manufacturer's recommended attachments.*
- *If appliance is not working as it should, has been dropped, damaged, left outdoors, or dropped into water, return it to a service center.*
- *Do not handle charger, including charger plug, and charger terminals with wet hands.*
- *Keep hair, loose clothing, fingers, and all parts of body away from openings and moving parts.*
- *Use extra care when cleaning on stairs.*
- *Do not use without filters in place.*
- *Do not charge the unit outdoors.*
- *Do not incinerate the appliance even if it is severely damaged. The batteries can explode in a fire.*
- *This appliance is intended for vacuuming everyday and jobsite dry messes. The unit should be placed or mounted away from sinks and hot surfaces.*
- *Plug the charger directly into an electrical outlet.*
- *Use the charger only in a standard electrical outlet.*
- *Unplug the charger from outlet before any routine cleaning or maintenance.*
- *Do not look into the air vents when the unit is switched on, as sometimes there is a possibility of small debris being discharged from the air vents, especially after cleaning / replacement of the filters as debris inside the unit can be disturbed.*

## Additional Safety Rules

- *Do not pick up anything that is burning or smoking, such as cigarettes, matches or hot ashes.*
- *Do not submerge the tool in water.*
- *Do not use to vacuum combustible explosive materials, such as coal, grain or other finely divided combustible material.*
- *For dust extractors it is necessary to provide for an adequate air change rate L in the room if the exhaust air is returned to the room. Reference to National Regulations is necessary.*
- *Do not use to vacuum hazardous, toxic or carcinogenic materials, such as asbestos or pesticide.*
- *Never pick up explosive liquids (e.g. gasoline, diesel fuel, heating oil, paint thinner, etc.), acids or solvents.*
- *Do not use vacuum without filters in place.*
- *Some wood contains preservatives which can be toxic. Take extra care to prevent inhalation and skin contact when working with these materials. Request and follow any safety information available from your material supplier.*
- *Do not place heavy objects on vacuum*

# SAVE THESE INSTRUCTIONS

## Additional Safety Warnings

- Prevent unintentional starting. Ensure the switch is in the off-position before picking up or carrying the appliance.** Carrying the appliance with your finger on the switch or energizing appliance that have the switch on invites accidents.
- Disconnect the battery pack from the appliance before making any adjustments, changing accessories, or storing appliance.** Such preventive safety measures reduce the risk of starting the appliance accidentally.
- Recharge only with the charger specified by the manufacturer.** A charger that is suitable for one type of battery pack may create a risk of fire when used with another battery pack.
- Use appliance only with DEWALT recommended battery packs.** Use of any other battery packs may create a risk of injury and fire.
- When battery pack is not in use, keep it away from other metal objects, like paper clips, coins, keys, nails, screws or other small metal objects, that can make a connection from one terminal to another.** Shorting the battery terminals together may cause burns or a fire.
- Under abusive conditions, liquid may be ejected from the battery; avoid contact. If contact accidentally occurs, flush with water. If liquid contacts eyes, additionally seek medical help.** Liquid ejected from the battery may cause irritation or burns.
- Do not use a battery pack or appliance that is damaged or modified.** Damaged or modified batteries may exhibit unpredictable behavior resulting in fire, explosion or risk of injury.
- Do not expose a battery pack or appliance to fire or excessive temperature.** Exposure to fire or temperature above 266 °F (130 °C) may cause explosion.
- Follow all charging instructions and do not charge the battery pack or appliance outside of the temperature range specified in the instructions.** Charging improperly or at temperatures outside of the specified range may damage the battery and increase the risk of fire.
- Do not use the vacuum cleaner if dust is blown out of the ventilation slots. Switch off the vacuum cleaner and check whether the filter is installed correctly or is defective.** Defective filters must be replaced immediately.
- Have servicing performed by a qualified repair person using only identical replacement parts.** This will ensure that the safety of the product is maintained.

## Additional Safety Information



**WARNING:** Never modify the power tool or any part of it. Damage or personal injury could result.



**WARNING:** Some dust created by power sanding, sawing, grinding, drilling, and other construction activities contains chemicals known to cause cancer, birth defects or other reproductive harm. Some examples of these chemicals are:

- lead from lead-based paints,
- crystalline silica from bricks and cement and other masonry products, and

- *arsenic and chromium from chemically-treated lumber.*

*Your risk from these exposures varies, depending on how often you do this type of work. To reduce your exposure to these chemicals: work in a well ventilated area, and work with approved safety equipment, such as those dust masks that are specially designed to filter out microscopic particles.*

- **Wear protective clothing and wash exposed areas with soap and water.** *Allowing dust to get into your mouth, eyes, or lay on the skin may promote absorption of harmful chemicals. Direct particles away from face and body.*
- **Air vents often cover moving parts and should be avoided.** *Loose clothes, jewelry or long hair can be caught in moving parts.*



**CAUTION:** *When not in use, place tool on its side on a stable surface where it will not cause a tripping or falling hazard. Some tools with large battery packs will stand upright on the battery pack but may be easily knocked over.*

## Residual Risks

In spite of the application of the relevant safety regulations and the implementation of safety devices, certain residual risks cannot be avoided. These are:

- *Impairment of hearing.*
- *Risk of personal injury due to flying particles.*
- *Risk of inhaling fumes when working with adhesives.*
- *Risk of inhaling hazardous dust.*

### SAVE THESE INSTRUCTIONS

## Chargers

DEWALT chargers require no adjustment and are designed to be as easy as possible to operate.

## Electrical Safety

The electric motor has been designed for one voltage only. Always check that the battery pack voltage corresponds to the voltage on the rating plate. Also make sure that the voltage of your charger corresponds to that of your mains.



Your DEWALT charger is double insulated in accordance with EN60335; therefore no earth wire is required.

If the supply cord is damaged, it must be replaced only by DEWALT or an authorised service organisation.

## Mains Plug Replacement (U.K. & Ireland Only)

If a new mains plug needs to be fitted:

- *Safely dispose of the old plug.*
- *Connect the brown lead to the live terminal in the plug.*
- *Connect the blue lead to the neutral terminal.*



**WARNING:** *No connection is to be made to the earth terminal.*

Follow the fitting instructions supplied with good quality plugs. Recommended fuse: 3 A.

## Using an Extension Cable

An extension cord should not be used unless absolutely necessary. Use an approved extension cable suitable for the power input of your charger (see **Technical Data**). The minimum conductor size is 1 mm<sup>2</sup>; the maximum length is 30 m.

When using a cable reel, always unwind the cable completely.

## Important Safety Instructions for All Battery Chargers

**SAVE THESE INSTRUCTIONS:** This manual contains important safety and operating instructions for compatible battery chargers (refer to **Technical Data**).

- *Before using charger, read all instructions and cautionary markings on charger, battery pack, and product using battery pack.*



**WARNING:** *Shock hazard. Do not allow any liquid to get inside charger. Electric shock may result.*



**WARNING:** *We recommend the use of a residual current device with a residual current rating of 30mA or less.*



**CAUTION:** *Burn hazard. To reduce the risk of injury, charge only DEWALT rechargeable batteries. Other types of batteries may burst causing personal injury and damage.*



**CAUTION:** *Children should be supervised to ensure that they do not play with the appliance.*

**NOTICE:** *Under certain conditions, with the charger plugged into the power supply, the exposed charging contacts inside the charger can be shorted by foreign material. Foreign materials of a conductive nature such as, but not limited to, steel wool, aluminum foil or any buildup of metallic particles should be kept away from charger cavities. Always unplug the charger from the power supply when there is no battery pack in the cavity. Unplug charger before attempting to clean.*

- **DO NOT attempt to charge the battery pack with any chargers other than the ones in this manual.** *The charger and battery pack are specifically designed to work together.*
- **These chargers are not intended for any uses other than charging DEWALT rechargeable batteries.** *Any other uses may result in risk of fire, electric shock or electrocution.*
- **Do not expose charger to rain or snow.**
- **Pull by plug rather than cord when disconnecting charger.** *This will reduce risk of damage to electric plug and cord.*
- **Make sure that cord is located so that it will not be stepped on, tripped over, or otherwise subjected to damage or stress.**
- **Do not use an extension cord unless it is absolutely necessary.** *Use of improper extension cord could result in risk of fire, electric shock, or electrocution.*
- **Do not place any object on top of charger or place the charger on a soft surface that might block the ventilation slots and result in excessive internal heat.** *Place the charger in a position away from any heat source. The*

charger is ventilated through slots in the top and the bottom of the housing.

- **Do not operate charger with damaged cord or plug—** have them replaced immediately.
- **Do not operate charger if it has received a sharp blow, been dropped, or otherwise damaged in any way.** Take it to an authorised service centre.
- **Do not disassemble charger; take it to an authorised service centre when service or repair is required.** Incorrect reassembly may result in a risk of electric shock, electrocution or fire.
- *In case of damaged power supply cord, the supply cord must be replaced immediately by the manufacturer, its service agent or similar qualified person to prevent any hazard.*
- **Disconnect the charger from the outlet before attempting any cleaning. This will reduce the risk of electric shock.** Removing the battery pack will not reduce this risk.
- **NEVER** attempt to connect two chargers together.
- **The charger is designed to operate on standard 230V household electrical power. Do not attempt to use it on any other voltage.** This does not apply to the vehicular charger.







## Charging a Battery (Fig. B)

1. Plug the charger into an appropriate outlet before inserting battery pack.
2. Insert the battery pack **5** into the charger, making sure the battery pack is fully seated in the charger. The red (charging) light will blink repeatedly indicating that the charging process has started.
3. The completion of charge will be indicated by the red light remaining ON continuously. The battery pack is fully charged and may be used at this time or left in the charger. To remove the battery pack from the charger, push the battery release button **6** on the battery pack.

**NOTE:** To ensure maximum performance and life of lithium-ion battery packs, charge the battery pack fully before first use.

## Charger Operation

Refer to the indicators below for the charge status of the battery pack.

Charge Indicators	
	Charging 
	Fully Charged 
	Hot/Cold Pack Delay* 

\*The red light will continue to blink, but a yellow indicator light will be illuminated during this operation. Once the battery pack has reached an appropriate temperature, the yellow light will turn off and the charger will resume the charging procedure. The compatible charger(s) will not charge a faulty battery pack. The charger will indicate faulty battery by refusing to light.

**NOTE:** This could also mean a problem with a charger.

If the charger indicates a problem, take the charger and battery pack to be tested at an authorised service centre.

## Hot/Cold Pack Delay

When the charger detects a battery pack that is too hot or too cold, it automatically starts a Hot/Cold Pack Delay, suspending charging until the battery pack has reached an appropriate temperature. The charger then automatically switches to the pack charging mode. This feature ensures maximum battery pack life.

A cold battery pack will charge at a slower rate than a warm battery pack. The battery pack will charge at that slower rate throughout the entire charging cycle and will not return to maximum charge rate even if the battery pack warms.

The DCB118 charger is equipped with an internal fan designed to cool the battery pack. The fan will turn on automatically when the battery pack needs to be cooled. Never operate the charger if the fan does not operate properly or if ventilation slots are blocked. Do not permit foreign objects to enter the interior of the charger.

## DCB118 charger

The DCB118 charger is equipped with an internal fan designed to cool the battery pack. The fan will turn on automatically when the battery pack needs to be cooled. Never operate the charger if the fan does not operate properly or if ventilation slots are blocked. Do not permit foreign objects to enter the interior of the charger.

## Electronic Protection System

XR Li-Ion tools are designed with an Electronic Protection System that will protect the battery pack against overloading, overheating or deep discharge.

The tool will automatically turn off if the Electronic Protection System engages. If this occurs, place the lithium-ion battery pack on the charger until it is fully charged.

## Wall Mounting

These chargers are designed to be wall mountable or to sit upright on a table or work surface. If wall mounting, locate the charger within reach of an electrical outlet, and away from a corner or other obstructions which may impede air flow. Use the back of the charger as a template for the location of the mounting screws on the wall. Mount the charger securely using drywall screws (purchased separately) at least 25.4 mm long with a screw head diameter of 7–9 mm, screwed into wood to an optimal depth leaving approximately 5.5 mm of the screw exposed. Align the slots on the back of the charger with the exposed screws and fully engage them in the slots.

## Charger Cleaning Instructions

**WARNING: Shock hazard. Disconnect the charger from the AC outlet before cleaning.** Dirt and grease may be removed from the exterior of the charger using a cloth or soft non-metallic brush. Do not use water or any cleaning solutions. Never let any liquid get inside the tool; never immerse any part of the tool into a liquid.



## Battery Packs

### Important Safety Instructions for All Battery Packs

When ordering replacement battery packs, be sure to include catalogue number and voltage.

The battery pack is not fully charged out of the carton. Before using the battery pack and charger, read the safety instructions below. Then follow charging procedures outlined.

#### READ ALL INSTRUCTIONS

- **Do not charge or use battery in explosive atmospheres, such as in the presence of flammable liquids, gases or dust.** Inserting or removing the battery from the charger may ignite the dust or fumes.
- **Never force battery pack into charger. Do not modify battery pack in any way to fit into a non-compatible charger as battery pack may rupture causing serious personal injury.**
- Charge the battery packs only in DeWALT chargers.
- **DO NOT splash or immerse in water or other liquids.**
- **Do not store or use the tool and battery pack in locations where the temperature may fall below 4 °C (39.2 °F) (such as outside sheds or metal buildings in winter), or reach or exceed 40 °C (104 °F) (such as outside sheds or metal buildings in summer).**
- **Do not incinerate the battery pack even if it is severely damaged or is completely worn out.** The battery pack can explode in a fire. Toxic fumes and materials are created when lithium-ion battery packs are burned.
- **If battery contents come into contact with the skin, immediately wash area with mild soap and water.** If battery liquid gets into the eye, rinse water over the open eye for 15 minutes or until irritation ceases. If medical attention is needed, the battery electrolyte is composed of a mixture of liquid organic carbonates and lithium salts.
- **Contents of opened battery cells may cause respiratory irritation.** Provide fresh air. If symptoms persists, seek medical attention.



**WARNING:** Burn hazard. Battery liquid may be flammable if exposed to spark or flame.



**WARNING:** Never attempt to open the battery pack for any reason. If battery pack case is cracked or damaged, do not insert into charger. Do not crush, drop or damage battery pack. Do not use a battery pack or charger that has received a sharp blow, been dropped, run over or damaged in any way (i.e., pierced with a nail, hit with a hammer, stepped on). Electric shock or electrocution may result. Damaged battery packs should be returned to service centre for recycling.



**WARNING:** Fire hazard. Do not store or carry the battery pack so that metal objects can contact exposed battery terminals. For example, do not place the battery pack in aprons, pockets, tool boxes, product kit boxes, drawers, etc., with loose nails, screws, keys, etc.



**CAUTION:** When not in use, place tool on its side on a stable surface where it will not cause a tripping or falling hazard. Some tools with large battery packs will stand upright on the battery pack but may be easily knocked over.

### Transportation



**WARNING: Fire hazard.** Transporting batteries can possibly cause fire if the battery terminals inadvertently come in contact with conductive materials. When transporting batteries, make sure that the battery terminals are protected and well insulated from materials that could contact them and cause a short circuit. **NOTE:** Lithium-ion batteries should not be put in checked baggage.

DeWALT batteries comply with all applicable shipping regulations as prescribed by industry and legal standards which include UN Recommendations on the Transport of Dangerous Goods; International Air Transport Association (IATA) Dangerous Goods Regulations, International Maritime Dangerous Goods (IMDG) Regulations, and the European Agreement Concerning The International Carriage of Dangerous Goods by Road (ADR). Lithium-ion cells and batteries have been tested to section 38.3 of the UN Recommendations on the Transport of Dangerous Goods Manual of Tests and Criteria.

In most instances, shipping a DeWALT battery pack will be excepted from being classified as a fully regulated Class 9 Hazardous Material. In general, only shipments containing a lithium-ion battery with an energy rating greater than 100 Watt Hours (Wh) will require being shipped as fully regulated Class 9. All lithium-ion batteries have the Watt Hour rating marked on the pack. Furthermore, due to regulation complexities, DeWALT does not recommend air shipping lithium-ion battery packs alone regardless of Watt Hour rating. Shipments of tools with batteries (combo kits) can be air shipped as excepted if the Watt Hour rating of the battery pack is no greater than 100 Wh. Regardless of whether a shipment is considered excepted or fully regulated, it is the shipper's responsibility to consult the latest regulations for packaging, labeling/marketing and documentation requirements.

The information provided in this section of the manual is provided in good faith and believed to be accurate at the time the document was created. However, no warranty, expressed or implied, is given. It is the buyer's responsibility to ensure that its activities comply with the applicable regulations.

#### Transporting the FLEXVOLT™ Battery

The DeWALT FLEXVOLT™ battery has two modes: **Use** and **Transport**.

**Use Mode:** When the FLEXVOLT™ battery stands alone or is in a DeWALT 18V product, it will operate as an 18V battery. When the FLEXVOLT™ battery is in a 54V or a 108V (two 54V batteries) product, it will operate as a 54V battery.

**Transport Mode:** When the cap is attached to the FLEXVOLT™ battery, the battery is in Transport mode. Keep the cap for shipping.

When in Transport mode, strings of cells are electrically disconnected within the pack resulting in 3 batteries with a lower Watt hour (Wh) rating as compared to 1 battery with a higher Watt hour rating. This increased quantity of 3 batteries with the lower Watt hour rating can exempt the pack from certain shipping regulations that are imposed upon the higher Watt hour batteries.

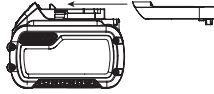

For example, the Transport Wh rating might indicate 3 x 36 Wh, meaning 3 batteries of 36 Wh each. The Use Wh rating might indicate 108 Wh (1 battery implied).



**Storage Recommendations**

1. The best storage place is one that is cool and dry away from direct sunlight and excess heat or cold. For optimum battery performance and life, store battery packs at room temperature when not in use.
2. For long storage, it is recommended to store a fully charged battery pack in a cool, dry place out of the charger for optimal results.

**NOTE:** Battery packs should not be stored completely depleted of charge. The battery pack will need to be recharged before use.

**Labels on Charger and Battery Pack**

In addition to the pictographs used in this manual, the labels on the charger and the battery pack may show the following pictographs:

 Read instruction manual before use.





 See **Technical Data** for charging time.

 Do not probe with conductive objects.

 Do not charge damaged battery packs.

 Do not expose to water.

 Have defective cords replaced immediately

 Charge only between 4 °C and 40 °C.

 Only for indoor use.



Discard the battery pack with due care for the environment.



Charge DeWALT battery packs only with designated DeWALT chargers. Charging battery packs other than the designated DeWALT batteries with a DeWALT charger may make them burst or lead to other dangerous situations.



Do not incinerate the battery pack.



USE (without transport cap). Example: Wh rating indicates 108 Wh (1 battery with 108 Wh).



TRANSPORT (with built-in transport cap). Example: Wh rating indicates 3 x 36 Wh (3 batteries of 36 Wh).

**Battery Type**

The following tools operate on a 18 volt battery pack: DCV501L . These battery packs may be used: DCB181, DCB182, DCB183, DCB183B, DCB183G, DCB184, DCB184B, DCB184G, DCB185, DCB187, DCB189, DCBP034, DCB546, DCB547, DCB548, DCB549. Refer to **Technical Data** for more information.

**Package Contents**

The package contains:

- 1 Vacuum cleaner
- 1 Floor nozzle
- 1 Gulper with removable brush
- 1 Round brush
- 1 Crevice nozzle
- 1 Extension
- 1 Flexible hose
- 1 Belt hook screw
- 1 Belt hook
- 1 DeWALT soft bag
- 1 Instruction manual

**NOTE:** Battery packs, chargers and kitboxes are not included with N models. Battery packs and chargers are not included with NT models. B models include Bluetooth® battery packs.

**NOTE:** The Bluetooth® word mark and logos are registered trademarks owned by the Bluetooth®, SIG, Inc. and any use of such marks by DeWALT is under license. Other trademarks and trade names are those of their respective owners.

- Check for damage to the tool, parts or accessories which may have occurred during transport.
- Take the time to thoroughly read and understand this manual prior to operation.

**Markings on Tool**

The following pictographs are shown on the tool:



Read instruction manual before use.



 **WARNING:** This appliance contains harmful dust. The emptying and maintenance, including the removal of the dust bag, may only be executed by trained personnel wearing suitable protection equipment. Do not switch on until the complete filter system has been installed.



Class L dust extractors are suitable to extract dry, non-combustible dusts with workplace limit values of > 1 mg/m<sup>3</sup>.

 Batteries may be used with the vacuum cleaner, see section "Battery Type"

### Date Code Position (Fig. A)

The date code **17**, which also includes the year of manufacture, is printed into the housing.

Example:

2021 XX XX

Year and Week of Manufacture

### Description (Fig. A)

 **WARNING:** Never modify the power tool or any part of it. Damage or personal injury could result.

- 1 On/off switch
- 2 Dust bowl
- 3 Dust bowl release button
- 4 Filter assembly
- 5 Battery pack
- 6 Battery release button
- 7 Main handle
- 8 Belt hook
- 9 Belt hook screw
- 10 Nozzle
- 11 Extension
- 12 Flexible hose
- 13 Crevice nozzle
- 14 Round brush
- 15 Gulper brush
- 16 Floor nozzle
- 17 Date code

### Intended Use

Your DCV501L cordless vacuum cleaner has been designed to vacuum dry, non-combustible dusts up to dust Class L with limit values for occupational exposure greater than 1 mg/m<sup>3</sup>.

This vacuum cleaner is a professional power tool.

**DO NOT** use to vacuum liquids.

**DO NOT** use the vacuum cleaner for combustible dust.

**DO NOT** use the vacuum cleaner in explosive atmospheres.

**NOTE:** This appliance is suited for the commercial use, e.g. in hotels, schools, hospitals, factories, shops, offices, rental companies, and on construction sites.

**DO NOT** use under wet conditions or in the presence of flammable liquids or gases.

**DO NOT** let children come into contact with the tool.

Supervision is required when inexperienced operators use this tool.

- **Young children and the infirm.** This appliance is not intended for use by young children or infirm persons without supervision.
- This machine is not intended for use by persons (including children) with reduced physical, sensory or mental capabilities, or lack of experience and knowledge. Children should never be left alone with this product.
- Children should be supervised to ensure that they do not play with the appliance.

### ASSEMBLY AND ADJUSTMENTS

 **WARNING:** To reduce the risk of serious personal injury, turn tool off and disconnect battery pack before making any adjustments or removing/installing attachments or accessories. An accidental start-up can cause injury.

 **WARNING:** Use only DEWALT battery packs and chargers.

### Inserting and Removing the Battery Pack from the Tool (Fig. C)

**NOTE:** Make sure your battery pack **10** is fully charged.

#### To Install the Battery Pack into the Tool Handle

1. Align the battery pack with the rails inside the tool's handle (Fig. C).
2. Slide it into the handle until the battery pack is firmly seated in the tool and ensure that you hear the lock snap into place.

#### To Remove the Battery Pack from the Tool

1. Press the battery release button **6** and firmly pull the battery pack out of the tool handle.
2. Insert battery pack into the charger as described in the charger section of this manual.

### Fuel Gauge Battery Packs (Fig. B)

Some DEWALT battery packs include a fuel gauge which consists of three green LED lights that indicate the level of charge remaining in the battery pack.

To actuate the fuel gauge, press and hold the fuel gauge button **18**. A combination of the three green LED lights will

illuminate designating the level of charge left. When the level of charge in the battery is below the usable limit, the fuel gauge will not illuminate and the battery will need to be recharged.

**NOTE:** The fuel gauge is only an indication of the charge left on the battery pack. It does not indicate tool functionality and is subject to variation based on product components, temperature and end-user application.

**Removing Dust Bowl (Fig. D)**

1. Remove the dust bowl **2** by pressing the dust bowl release button **3** and pulling the dust bowl down and out.

**Installing Dust Bowl (Fig. E)**





**NOTE:** It is very important that the filter is correctly positioned before use.

1. Line up the rib **21** on the motor housing **20** with the slot **19** of the dust bowl.
2. Install the dust bowl onto the unit and listen for an audible click. Ensure the dust bowl is secured in place before using.

**Installing Accessories (Fig. F)**

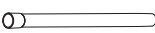
**NOTE:** Ensure accessories are securely in place prior to use.

- Slide accessories onto the nozzle **10**.
- For longer reach, attach extension **11** or hose **12** to the nozzle.
- Accessories may also be attached to the end of the hose or extension.

	<b>Extension:</b> Reach farther to clean overhead, under objects, and out-of-reach places.
	<b>Flexible Hose:</b> Flexible for reaching more hidden-away areas that the straight extension can't reach.
	<b>Crevice nozzle:</b> Gets in narrow spaces around the house, jobsite, and vehicles.
	<b>Round brush:</b> Knocks dust and debris out of tiny places so the vacuum can pick it up.
	<b>Gulper with removable brush:</b> Cleans a wider area and helps dislodge dust and debris on larger items around the work area.
	<b>Floor nozzle:</b> Pair with the extension to get dirt and debris from the floor.

**Belt Hook (Fig. G)**

**WARNING:** To reduce the risk of serious personal injury, turn tool off and disconnect battery pack before making any adjustments or removing/installing attachments or accessories.

**WARNING:** To reduce the risk of serious personal injury, **DO NOT** suspend tool overhead or suspend objects

from the belt hook. **ONLY** hang tool's belt hook from a work belt.

**WARNING:** To reduce the risk of serious personal injury, ensure the screw holding the belt hook is secure.

**IMPORTANT:** When attaching or replacing the belt hook, use only the belt hook screw **9** that is provided. Be sure to securely tighten the screw.

The belt hook **8** can be attached to either side of the tool using only the screw provided, to accommodate left- or right-handed users. If the hook is not desired at all, it can be removed from the tool.

To move belt hook, remove the screw that holds it in place then reassemble on the opposite side. Be sure to securely tighten the screw.

**OPERATION**

**Instructions for Use**

**WARNING:** Always observe the safety instructions and applicable regulations.

**WARNING:** To reduce the risk of serious personal injury, turn tool off and disconnect battery pack before making any adjustments or removing/installing attachments or accessories. An accidental start-up can cause injury.

**Switching on and off (Fig. H)**

- To switch the tool on, set the on/off switch **1** to position **I**.
- To switch the tool off, set the on/off switch **1** to position **O**.

**Vacuuming**

**WARNING:** Always operate the tool with the dust filter in place.

1. Empty and clean the dust bowl **2** before use.
2. Select the appropriate accessory (switch off the vacuum cleaner when changing the accessory).
3. Move the vacuum nozzle **10** over the surface to be cleaned. If necessary, the hose **12** can be utilized for confined spaces.

**Cleaning/Emptying the Dust Bowl and Filter (Fig. D, E, I, J)**

**WARNING:** To reduce the risk of serious personal injury, turn appliance off and remove battery pack before cleaning, making any adjustments or removing/installing attachments or accessories. An accidental start-up can cause injury.

**WARNING:** Wear approved dust mask when performing cleaning and emptying dust bowl and filter.

**WARNING:** Projectile/Respiratory Hazard: Never use the vac without filter or with damaged filter.

**WARNING:**

- Do not wash the inside of the filter.
- Let the filter dry thoroughly if the inside becomes wet.
- Do not use a brush to clean the filter.

- *Never use compressed air or a brush to clean filters, otherwise damage to the filter membrane will occur which will allow dust to pass through the filter.*

**NOTE:** The filter is reusable, do not throw it away when the dust bowl 2 is emptied. The durability of the filter depends on how often the vacuum cleaner is used and what substances are sucked in. If the suction power is not sufficient after cleaning the filter, the filter must be replaced. The filter must be inspected regularly for damage. If the filter is damaged, it must be replaced immediately.

### Removing Filter

1. Place the vacuum over a trash bin and remove the dust bowl 2 from the main housing by pressing the dust bowl release button 3 on the handle and remove the dust bowl by pulling the dust bowl away from the main housing.
2. Remove the filter assembly 4 by pulling it out of the dust bowl.
3. Twist counterclockwise and pull the filter cap 23 to separate it from the filter 22.

### Install Filter

1. Attach the filter cap onto the filter and rotate it clockwise to lock it firmly into position.
2. Push the filter assembly into the dust bowl.
3. Install the dust bowl onto the main housing and lock it firmly into position.

### Cleaning Filter

**IMPORTANT:** Maximum dust collection will only be obtained with a clean filter and an empty dust bowl. If dust begins to fall back out of the product after it is switched off, this indicates that the bowl is full and requires emptying.

1. Once the filter is removed from the dust bowl, shake off or lightly brush any dust from the filter. Care must be taken not to damage the filter material.
2. Empty any dust from the dust bowl 2 into a trash bin and wash if necessary.
3. Rinse out the dust bowl with warm soapy water. Ensure that the dust bowl is completely dry before using.
4. Depending on its condition, rinse the outside of the filter under lukewarm running water.
5. It is very important that the filters are completely dry and correctly in position before use.
6. Ensure the filters are completely dry for 24 hours before refitting.

Replacement filter: DCV5011H

Do not use damaged filters. Replace any damaged filters immediately.

## MAINTENANCE

Your power tool has been designed to operate over a long period of time with a minimum of maintenance. Continuous satisfactory operation depends upon proper tool care and regular cleaning.



**WARNING:** To reduce the risk of serious personal injury, turn tool off and disconnect battery pack before making any adjustments or removing/

**installing attachments or accessories.** An accidental start-up can cause injury.



**WARNING:** For user servicing, the machine must be dismantled, cleaned and serviced, as far as is reasonably practicable, without causing risk to the maintenance staff and others. Suitable precautions include, decontamination before dismantling, provision for local filtered exhaust ventilation where the machine is dismantled, cleaning of the maintenance area and suitable personal protection.

- The manufacturer, or an instructed person, shall perform a technical inspection at least annually consisting of, for example, inspection of filters for damage, air tightness of the machine and proper function of the control mechanism.
- When carrying out service or repair operations, all contaminated items which cannot be satisfactorily cleaned, are to be disposed of; such items shall be disposed of in impervious bags in accordance with any current regulation for the disposal of such waste.
- For dust extractors it is necessary to provide for an adequate air change rate L in the room if the exhaust air is returned to the room.

The charger and battery pack are not serviceable.

## Storing the Dust Extractor



**WARNING:**

- a) Empty the dust collection box before storing the dust extractor.
- b) Always store your dust extractor with the batteries removed.
- c) Store the tool and batteries in a place that is as cool and dry as possible.
- d) Store the tool and batteries in a place that cannot be accessed by children or unauthorised persons.
- e) Check the tool and batteries for damage after long periods of storage.
- f) Refer to the **Battery Packs, Transportation** section of this manual for further information.



## Lubrication

Your power tool requires no additional lubrication.



## Cleaning



**WARNING:** Blow dirt and dust out of the main housing with dry air as often as dirt is seen collecting in and around the air vents. Wear approved eye protection and approved dust mask when performing this procedure.



**WARNING:** Never use solvents or other harsh chemicals for cleaning the non-metallic parts of the tool. These chemicals may weaken the materials used in these parts.

*Use a cloth dampened only with water and mild soap.  
Never let any liquid get inside the tool; never immerse any  
part of the tool into a liquid.*

## Optional Accessories



**WARNING:** *Since accessories, other than those offered by DEWALT, have not been tested with this product, use of such accessories with this tool could be hazardous. To reduce the risk of injury, only DEWALT recommended accessories should be used with this product.*

Consult your dealer for further information on the appropriate accessories.

## Protecting the Environment



Separate collection. Products and batteries marked with this symbol must not be disposed of with normal household waste.

Products and batteries contain materials that can be recovered or recycled reducing the demand for raw materials. Please recycle electrical products and batteries according to local provisions. Further information is available at [www.2helpU.com](http://www.2helpU.com).

## Rechargeable Battery Pack

This long life battery pack must be recharged when it fails to produce sufficient power on jobs which were easily done before. At the end of its technical life, discard it with due care for our environment:

- Run the battery pack down completely, then remove it from the tool.
- Li-Ion cells are recyclable. Take them to your dealer or a local recycling station. The collected battery packs will be recycled or disposed of properly.

# TOOL NAME

## DCV501L

### ¡Enhorabuena!

Ha elegido una herramienta DEWALT. Años de experiencia, innovación y un exhaustivo desarrollo de productos hacen que DEWALT sea una de las empresas más fiables para los usuarios de herramientas eléctricas profesionales.

### Datos técnicos

	DCV501L	
Tipo		1
Fuente de alimentación	CC	
Voltaje de batería	V CC	18
Alimentación	W	300
Volumen del tanque	L	0,7
Flujo de aire máximo	l/s	21,7
Presión negativa	kPa	9,4
Diámetro de la boquilla de la manguera	mm	31,8
Peso (sin batería)	kg	1,5
Valores de ruido y/o valores de vibración (suma de vectores triaxiales) de acuerdo con EN60335:		
$L_{pA}$ (presión sonora)	dB(A)	75
$L_{WA}$ (potencia acústica)	dB(A)	87
$K_{WA}$ (incertidumbre de la potencia acústica)	dB(A)	2
Valor de emisión de las vibraciones en $a_{h1}$ =	$m/s^2$	< 2,5
Incertidumbre K =	$m/s^2$	0,5

El nivel de emisión de vibraciones y/o ruido que figura en esta hoja de información ha sido medido de conformidad con una prueba normalizada prevista en las normas EN60335-2-69 y puede utilizarse para comparar herramientas entre sí. Puede usarse para una evaluación preliminar de exposición.



**ADVERTENCIA:** El nivel de emisión de vibraciones y/o ruido declarado representa las principales aplicaciones de la herramienta. Sin embargo, si se utiliza la herramienta para distintas aplicaciones, con accesorios diferentes o mal mantenidos, la emisión de vibraciones y/o ruido puede variar. Esto puede aumentar considerablemente el nivel de exposición durante el período total de trabajo.

Una valoración del nivel de exposición a las vibraciones y/o ruido también debería tener en cuenta las veces en que la herramienta está apagada o en funcionamiento pero sin realizar ningún trabajo. Esto puede reducir considerablemente el nivel de exposición durante el período total de trabajo.

Identifique medidas de seguridad adicionales para proteger al operador de los efectos de las vibraciones y/o el ruido, como por ejemplo: efectuar el mantenimiento de la herramienta y los accesorios, mantener las manos calientes (relevante para las vibraciones) y organizar patrones de trabajo.

### Declaración de Conformidad CE

#### Directriz de la Maquinaria



#### ASPIRADORA SIN CABLE DCV501L

declara que los productos descritos bajo **Datos Técnicos** son conformes a las normas: 2006/42/CE, EN.

Estos productos también son conformes con las Directivas 2014/30/UE y 2011/65/UE. Si desea más información, póngase en contacto con en la dirección indicada a continuación o bien consulte la parte posterior de este manual.

El que suscribe es responsable de la compilación del archivo técnico y realiza esta declaración en representación de .

Markus Rompel  
Vicepresidente de Ingeniería, PTE-Europa  
, Richard-Klinger-Strasse 11,  
D-65510, Idstein, Alemania  
27.08.2021

## GUARDE TODAS LAS ADVERTENCIAS E INSTRUCCIONES PARA FUTURAS CONSULTAS

**ADVERTENCIA:** Para reducir el riesgo de lesiones, lea el manual de instrucciones.

### Definiciones: Pautas de seguridad

Las definiciones que figuran a continuación describen el nivel de gravedad correspondiente a cada término de señal. Lea el manual y preste atención a estos símbolos.



**PELIGRO:** Indica una situación de peligro inminente que, si no se evita, **causará la muerte o lesiones graves.**



**ADVERTENCIA:** Indica una situación potencialmente peligrosa que, de no evitarse, **podría ocasionar la muerte o una lesión grave.**



**PRECAUCIÓN:** Indica una situación potencialmente peligrosa que, de no evitarse, **puede ocasionar una lesión de poca o moderada gravedad.**

Pilas				Tiempo Cargadores/Carga (Minutos)***									
Cat #	V <sub>DC</sub>	Ah	Peso (kg)	DCB104	DCB107	DCB112	DCB113	DCB115	DCB116	DCB117	DCB118	DCB132	DCB119
DCB546	18/54	6,0/2,0	1,08	60	270	170	140	90	80	40	60	90	X
DCB547	18/54	9,0/3,0	1,46	75*	420	270	220	135*	110*	60	75*	135*	X
DCB548	18/54	12,0/4,0	1,46	120	540	350	300	180	150	80	120	180	X
DCB549	18/54	15,0/5,0	2,12	125	730	450	380	230	170	90	125	230	X
DCB181	18	1,5	0,35	22	70	45	35	22	22	22	22	22	45
DCB182	18	4,0	0,61	60/40**	185	120	100	60	60/45**	60/40**	60/40**	60	120
DCB183/B/G	18	2,0	0,40	30	90	60	50	30	30	30	30	30	60
DCB184/B/G	18	5,0	0,62	75/50**	240	150	120	75	75/60**	75/50**	75/50**	75	150
DCB185	18	1,3	0,35	22	60	40	30	22	22	22	22	22	40
DCB187	18	3,0	0,54	45	140	90	70	45	45	45	45	45	90
DCB189	18	4,0	0,54	60	185	120	100	60	60	60	60	60	120
DCBP034	18	1,7	0,32	27	82	50	40	27	27	27	27	27	50

\*Código de fecha 201811475B o posterior

\*\*Código de fecha 201536 o posterior

\*\*\*Esta matriz tiene carácter orientativo, exclusivamente; los tiempos variarán dependiendo de la temperatura y del estado de la batería.

**AVISO:** Indica una práctica **no relacionada con las lesiones corporales** que, de no evitarse, puede ocasionar **daños materiales**.



Indica riesgo de descarga eléctrica.



Indica riesgo de incendio.

## ADVERTENCIAS DE SEGURIDAD GENERALES



**ADVERTENCIA:** Lea todas las advertencias de seguridad y todas las instrucciones. El incumplimiento de las advertencias e instrucciones que aparecen a continuación podría provocar una descarga eléctrica, un incendio y/o lesiones graves.



**ADVERTENCIA:** Algunos tipos de polvo doméstico contienen elementos químicos, como amianto o pintura a base de plomo, que se sabe que provocan cáncer, defectos congénitos u otros daños reproductivos.



**ADVERTENCIA:** No intente reparar ni modificar el aparato.



**ADVERTENCIA:** Los operadores deben estar debidamente entrenados para usar estos aparatos.



**ADVERTENCIA:** Para reducir el riesgo de descarga eléctrica y evitar daños a la aspiradora, no aspire líquidos ni partículas húmedas. No exponga el aparato a lluvia o nieve. Guarde el aparato en un lugar interior.



**ADVERTENCIA:** No cargue la batería a una temperatura ambiente inferior a 4 °C (39 °F) ni superior a 40 °C (104 °F). Siga todas las instrucciones de carga y no cargue el aparato fuera del rango de temperatura especificado en las instrucciones. La carga incorrecta o a temperaturas fuera del rango especificado puede dañar la batería y aumentar el riesgo de incendio.

- Infórmese sobre las normativas/leyes vigentes de su país en materia de manipulación de polvo peligroso.
- Antes de usar el aparato, los operadores deben recibir información, instrucciones y entrenamiento para el uso

del aparato y las sustancias para las cuales debe utilizarse, incluyendo el método seguro de retirada y eliminación del material recogido.

- Este producto no ha sido diseñado para ser utilizado por personas (niños incluidos) con discapacidades físicas, sensoriales o mentales, o que carezcan de la experiencia, conocimiento o destrezas necesarias, a menos que estén supervisados por una persona que se haga responsable de su seguridad. No deberá dejar nunca a los niños solos con este producto.
- Los operadores deben respetar las normas de seguridad correspondientes a los materiales que estén manipulando.
- No deje solo el aparato cuando esté conectado a una fuente de alimentación. Saque la batería cuando no esté en uso y antes de realizar el mantenimiento.
- Para evitar una combustión espontánea, vacíe el contenido del tanque después de cada uso.
- Es posible que se produzcan descargas estáticas en zonas secas o cuando la humedad relativa del aire es baja. Esto es sólo temporal y no afecta al uso de la aspiradora.
- Apague completamente la aspiradora antes de extraer la batería.
- Peligro de descarga. Para proteger de posibles descargas eléctricas, no sumerja la base de carga en agua ni otros líquidos.
- No permita que se use como un juguete. Se deberá prestar especial atención cuando el aparato sea usado por niños o cuando estos se encuentran cerca mientras se utiliza el aparato.
- Utilice la herramienta únicamente como se describe en este manual. Utilice solo los acoplamientos recomendados por el fabricante.
- Si el aparato no funciona como debería, se ha caído, dañado, se ha dejado a la intemperie o se ha sumergido en agua, llévelo a un taller de reparación.
- No manipule el cargador, el enchufe ni los terminales con las manos mojadas.



- Mantenga el cabello, la ropa holgada, los dedos y todas las partes del cuerpo alejadas de los orificios y las piezas móviles.
  - Preste especial atención cuando limpie escaleras.
  - No utilice el aparato sin los filtros puestos.
  - No cargue la unidad en el exterior.
  - No incinere el aparato, ni siquiera aunque esté gravemente dañado. La batería podría explotar con el fuego.
  - Este aparato se ha diseñado para aspirar la suciedad diaria y del lugar de trabajo. La unidad debe colocarse o montarse lejos de fregaderos y lavabos y superficies calientes.
  - Enchufe el cargador directamente a una toma de corriente.
  - Utilice el cargador solo en una toma eléctrica estándar.
  - Desenchufe el cargador de la toma antes de hacer una limpieza o mantenimiento ordinario.
  - No mire por los escapes de aire cuando la unidad esté encendida, ya que existe la posibilidad de que salgan pequeños residuos de los mismos, especialmente tras la limpieza/sustitución de los filtros, al moverse los restos en el interior de la unidad.
- b) **Desconecte la batería del aparato antes de realizar cualquier ajuste, cambiar accesorios o guardar el aparato.** Estas medidas preventivas reducen el riesgo de conectar el aparato accidentalmente.
  - c) **Haga las recargas exclusivamente con el cargador indicado por el fabricante.** Un cargador adecuado para un tipo de batería puede causar riesgo de incendio si se utiliza con otra batería.
  - d) **Utilice el aparato únicamente con las baterías recomendadas.** El uso de otra batería puede ocasionar riesgo de lesiones o incendios.
  - e) **Cuando no utilice la batería, manténgala alejada de otros objetos metálicos como clips de papel, monedas, llaves, clavos, tornillos u otros objetos metálicos pequeños que puedan establecer una conexión entre terminales.** Puentear los terminales de la batería puede causar quemaduras o un incendio.
  - f) **En condiciones abusivas puede salir líquido de la batería; evite el contacto. Si se produce un contacto accidental, aclare con agua. Si el líquido entra en contacto con los ojos, busque atención médica de inmediato.** El líquido expulsado por la batería puede causar irritaciones o quemaduras.
  - g) **No utilice baterías o aparatos dañados o modificados.** Las baterías dañadas o modificadas pueden tener un funcionamiento imprevisto y provocar incendios, explosiones o riesgos de lesiones.
  - h) **No exponga la batería ni el aparato al fuego o a temperaturas excesivas.** La exposición al fuego o a una temperatura superior a 130 °C (266 °F) puede provocar una explosión.
  - i) **Siga todas las instrucciones de carga y no cargue la batería o el aparato fuera del rango de temperatura especificado en las instrucciones.** La carga incorrecta o a temperaturas fuera del rango especificado puede dañar la batería y aumentar el riesgo de incendio.
  - j) **No utilice la aspiradora si sale polvo de las ranuras de ventilación. Apague la aspiradora y compruebe si el filtro se ha instalado correctamente o es defectuoso.** Los filtros defectuosos deben cambiarse de inmediato.
  - k) **Haga efectuar las reparaciones por personal técnico cualificado que emplee solo piezas de repuesto originales. De este modo se garantiza el mantenimiento de la seguridad del producto.**

## Normas de seguridad adicionales

- No recoja nada que se esté quemando o eche humo, como cigarrillos, cerillas o cenizas calientes.
- No sumerja la herramienta en agua.
- No utilice el aparato para aspirar materiales combustibles o explosivos como carbón, granos u otros materiales combustibles finamente divididos.
- Para los extractores de polvo, es necesario suministrar un índice L de cambio de aire adecuado en la habitación cuando el aire de expulsión regresa a la habitación. Deberán respetarse las reglamentaciones nacionales.
- No utilice el aparato para aspirar materiales peligrosos, tóxicos o cancerígenos, como asbesto o pesticidas.
- No recoja nunca líquidos explosivos (por ejemplo, gasolina, diésel, aceite de calentamiento, diluyente para pintura, etc.), ácidos ni disolventes.
- No utilice la aspiradora si no tiene colocados los filtros.
- Algunas maderas contienen conservantes que pueden ser tóxicos. Preste especial cuidado para evitar la inhalación y el contacto con la piel cuando trabaje con estos materiales. Solicite y aplique cualquier información de seguridad que se encuentre disponible a su proveedor de materiales.
- No coloque objetos pesados sobre la aspiradora.

# GUARDE ESTAS INSTRUCCIONES

## Advertencias de seguridad adicionales

- a) **Evite la puesta en funcionamiento involuntaria. Compruebe que el interruptor esté en la posición de apagado antes de recoger o transportar el aparato.** Transportar el aparato con el dedo sobre el interruptor o enchufarlo con el interruptor encendido puede provocar accidentes.

## Información adicional de seguridad



**ADVERTENCIA:** Nunca altere la herramienta eléctrica ni ninguna de sus piezas. Podrían producirse lesiones corporales o daños.



**ADVERTENCIA:** Algunos tipos de polvo generados por el lijado, aserrado, esmerilado, taladrado y otras actividades de construcción contienen productos químicos considerados cancerígenos y pueden causar defectos congénitos y otros daños reproductivos. Algunos ejemplos de estas sustancias químicas son:

- el plomo de las pinturas a base de plomo,
- el sílice cristalino de ladrillos y cemento y otros productos de albañilería, y

- el arsénico y el cromo de la madera tratada químicamente.

El riesgo de exponerse a dichas sustancias varía en función de la frecuencia con la que realice este tipo de trabajo. Para reducir la exposición a estas sustancias químicas: trabaje en un lugar bien ventilado y con equipos de protección aprobados tales como máscaras antipolvo especialmente diseñadas para filtrar partículas microscópicas.

- **Lleve ropa protectora y limpie las zonas expuestas con agua y jabón.** Si no impide que le entre polvo en la boca u ojos o permite que le quede depositado en la piel, puede favorecer la absorción de sustancias químicas nocivas. Dirija las partículas lejos del cuerpo y del rostro.
- **Las ventilaciones cubren a menudo las piezas móviles y deberán evitarse.** La ropa suelta, las joyas y el pelo largo pueden quedar atrapados entre las piezas móviles.

 **PRECAUCIÓN: Cuando no utilice la herramienta, colóquela de costado sobre una superficie estable donde no pueda causar riesgos de tropezones o caídas.** Algunas herramientas con grandes baterías pueden quedar erguidas sobre estas, pero también pueden volcarse con facilidad.

## Riesgos residuales

A pesar del cumplimiento de las normas de seguridad pertinentes y del uso de dispositivos de seguridad, existen determinados riesgos residuales que no pueden evitarse. Dichos riesgos son los siguientes:

- Deterioro auditivo.
- Riesgo de lesiones corporales por partículas flotantes en el aire.
- Riesgo de inhalación de humos al trabajar con adhesivos.
- Riesgo de inhalación de polvo peligrosa.

### GUARDE ESTAS INSTRUCCIONES

## Cargadores

Los cargadores DEWALT no requieren ajustes y están diseñados para ser lo más fácil de utilizar que sea posible.

### Seguridad eléctrica

El motor eléctrico ha sido diseñado para un solo voltaje. Compruebe siempre que el voltaje de la batería corresponda al indicado en la placa de características. Asegúrese también de que el voltaje del cargador corresponda al de la red eléctrica.

 Su cargador DEWALT está doblemente aislado de conformidad con EN60335; por lo tanto, no requiere cable de masa.

Si el cable de suministro se daña, debe ser sustituido únicamente por DEWALT o un taller de reparación autorizado.

### Sustitución del enchufe de red (solo para Reino Unido e Irlanda)

Si debe colocar un nuevo enchufe de red:

- Deseche el enchufe anterior según las normas de seguridad.
- Conecte el extremo marrón al terminal vivo del enchufe.
- Conecte el terminal azul al terminal neutro.

 **ADVERTENCIA:** No realice ninguna conexión con el terminal de tierra.

Siga las instrucciones de ajuste suministradas con enchufes de buena calidad. Fusible recomendado: 3 A.

### Uso de un cable prolongador

No deben usarse cables prolongadores salvo que sea absolutamente necesario. Utilice un alargador adecuado para la potencia de entrada de su cargador (véanse los **Datos técnicos**). El tamaño mínimo del conductor es de 1 mm<sup>2</sup>; la longitud máxima es de 30 m.

Si utiliza un carrete de cable, desenrolle siempre el cable completamente.

### Instrucciones de seguridad importantes para todos los cargadores de las baterías

**SIGA LAS SIGUIENTES INSTRUCCIONES:** Este manual contiene instrucciones importantes de seguridad y funcionamiento de los cargadores de batería compatibles (consulte el apartado **Datos técnicos**).

- Antes de utilizar el cargador, lea todas las instrucciones y advertencias del cargador, la batería y el producto que utiliza la batería.

 **ADVERTENCIA:** Peligro de descarga. No permita que ningún líquido penetre en el cargador. Pueden producirse descargas eléctricas.

 **ADVERTENCIA:** Recomendamos el uso de un dispositivo diferencial residual con corriente residual nominal de 30 mA o inferior.

 **PRECAUCIÓN:** Peligro de quemaduras. Para reducir el riesgo de lesiones, cargue solamente las baterías recargables de DEWALT. Otros tipos de baterías pueden provocar daños materiales y lesiones corporales.

 **PRECAUCIÓN:** Los niños deberán permanecer vigilados para asegurarse de que no jueguen con el aparato.

**AVISO:** En determinadas condiciones, estando el cargador enchufado a la alimentación eléctrica, los contactos de carga interiores del cargador pueden ser cortocircuitados por materiales extraños. Los materiales conductores extraños como, a título enunciativo pero no limitativo, lana de acero, papel de aluminio o cualquier acumulación de partículas metálicas deben mantenerse alejados de las cavidades del cargador. Desconecte siempre el cargador de la red cuando no haya ninguna batería en el alojamiento. Desconecte el cargador antes de intentar limpiarlo.

- **NO intente cargar la batería con otros cargadores que no sean los indicados en este manual.** El cargador y la batería han sido diseñados especialmente para funcionar juntos.
- **Estos cargadores no están diseñados para ningún otro uso que no sea la carga de baterías recargables DEWALT.** Cualquier otro uso supone riesgo de incendio, descarga eléctrica o electrocución.
- **No exponga el cargador a la lluvia o a la nieve.**

- **Tire del enchufe y no del cable cuando desconecte el cargador.** Así se reduce el riesgo de daños al enchufe y al cable de corriente.
- **Compruebe que el cable esté colocado en modo de no pisarlo, tropezar con él o causarle cualquier otro daño o tirón.**
- **No use cables prolongadores salvo que sea absolutamente necesario.** El uso de un cable prolongador inadecuado puede causar riesgo de incendios, descarga eléctrica o electrocución.
- **No coloque ningún objeto en la parte superior del cargador ni lo coloque en una superficie blanda que pueda bloquear las ranuras de ventilación y dar lugar a un calentamiento interno excesivo.** Coloque el cargador en una posición lejos de cualquier fuente de calor. El cargador se ventila mediante las ranuras ubicadas en la parte superior e inferior de la carcasa.
- **No utilice el cargador si tiene el cable o el enchufe dañado;** hágalos reparar inmediatamente.
- **No opere el cargador si ha recibido un gran golpe, si se ha caído o si se ha dañado de cualquier otro modo.** Llévelo a un centro de servicios autorizado.
- **No desmonte el cargador, llévelo a un centro de servicio autorizado cuando necesite hacerle el mantenimiento o repararlo.** Un montaje incorrecto puede causar riesgo de descarga eléctrica, electrocución o incendio.
- *Si el cable de alimentación está dañado, deberá ser cambiado de inmediato por el fabricante, un taller de mantenimiento autorizado o una persona con cualificación similar, para evitar cualquier peligro.*
- **Desconecte el cargador de la toma de CA antes de efectuar cualquier tipo de limpieza.** Esto reducirá el riesgo de electrocución. Retirar la batería no reduce este riesgo.
- **NUNCA** intente conectar dos cargadores juntos.
- **El cargador está diseñado para funcionar con corriente eléctrica doméstica estándar de 230 V. No intente utilizarlo con ningún otro voltaje.** Esto no se aplica al cargador de vehículos.









## Cargar la batería (Fig. B)

1. Conecte el cargador a la toma adecuada antes de introducir la batería.
2. Introduzca la batería **5** en el cargador, y compruebe que quede bien colocada. La luz roja (carga) parpadeará continuamente, indicando que se ha iniciado el proceso de carga.
3. Se indicará que la carga ha terminado porque la luz roja permanecerá encendida de manera continua. La batería está totalmente cargada y puede usarla o dejarla en el cargador. Para sacar la batería del cargador, pulse el botón de liberación de la batería **6**.

**NOTA:** Para garantizar el máximo rendimiento y duración de las baterías de iones de litio, cárguelas completamente antes del primer uso.

## Funcionamiento del cargador

Consulte los indicadores de abajo para conocer el estado de carga de la batería.

Indicadores de carga	
	Cargando  
	Totalmente cargada  
	Retardo por batería fría/ caliente*  

\*Durante esta operación, la luz roja sigue parpadeando, pero el indicador de luz amarilla queda encendido. Cuando la batería está a una temperatura adecuada, la luz amarilla se apaga y el cargador retoma el procedimiento de carga.

Los cargadores compatibles no cargan las baterías defectuosas. El cargador indicará que la batería es defectuosa no iluminándose.

**NOTA:** Esto también podría significar un problema con el cargador.

Si el cargador indica un problema, lleve el cargador y la batería a un centro de reparación autorizado para que los prueben.

### Retardo por batería fría / caliente

Cuando el cargador detecta una batería demasiado fría o caliente, automáticamente inicia un retardo por batería fría / caliente, suspendiendo la carga hasta que la batería haya alcanzado la temperatura adecuada. El cargador cambiará automáticamente al modo de carga de batería. Esta característica le asegura la máxima vida útil de la batería.

Una batería fría se carga a una velocidad inferior que una batería caliente. La batería se cargará a una velocidad inferior durante el ciclo completo de carga y no volverá a la velocidad de carga máxima aunque se caliente.

El cargador DCB118 está dotado de un ventilador interior diseñado para enfriar el paquete de baterías. El ventilador se enciende automáticamente cuando hay que enfriar el paquete de baterías. Nunca haga funcionar el cargador si el ventilador no funciona correctamente o si las ranuras de ventilación están bloqueadas. No deje que entren objetos extraños dentro del cargador.

### Cargador DCB118

El cargador DCB118 está dotado de un ventilador interior diseñado para enfriar el paquete de baterías. El ventilador se enciende automáticamente cuando hay que enfriar el paquete de baterías. Nunca haga funcionar el cargador si el ventilador no funciona correctamente o si las ranuras de ventilación están bloqueadas. No deje que objetos extraños entren dentro del cargador.

### Sistema de protección electrónica

Las herramientas XR con baterías de iones de litio han sido diseñadas con un sistema de protección electrónica que protege la batería contra la sobrecarga, el recalentamiento o las grandes descargas.

La herramienta se apagará automáticamente si se activa el sistema de protección electrónica. Si esto ocurre, coloque

la batería de iones de litio en el cargador y déjala recargar totalmente.

## Montaje de pared

Estos cargadores han sido diseñados para ser montados en la pared o para dejarlos en pie sobre una mesa o una superficie de trabajo. Si tiene montaje de pared, coloque el cargador al alcance de una toma de corriente, y alejado de esquinas u otras obstrucciones que impidan la circulación de aire. Use la parte posterior del cargador como una plantilla para colocar los tornillos de montaje en la pared. Monte el cargador firmemente usando tornillos para paredes de cartón yeso (comprados aparte) de por lo menos 25,4 mm de largo con un tornillo con cabeza de 7-9 mm de diámetro, atornillado en madera a una profundidad óptima, dejando aproximadamente 5,5 mm del tornillo expuesto. Alinee las ranuras de la parte posterior del cargador con los tornillos expuestos y engánchelos completamente en las ranuras.

## Instrucciones para la limpieza del cargador



**ADVERTENCIA: Peligro de descarga. Desconecte el cargador de la toma de CA antes de la limpieza.** La grasa y la suciedad externas pueden eliminarse utilizando un paño o un cepillo no metálico suave. No use agua u otros líquidos limpiadores. Nunca permita que entre ningún líquido en la herramienta ni sumerja ninguna parte de la misma en ningún líquido.

## Baterías

### Instrucciones de seguridad importantes para todas las baterías

Cuando pida baterías de repuesto, asegúrese de incluir el número de catálogo y el voltaje.

La batería incluida en la caja no está completamente cargada. Antes de utilizar la batería y el cargador, lea las instrucciones de seguridad a continuación. Luego siga los procedimientos de carga descritos.

### LEA TODAS LAS INSTRUCCIONES

- **No recargue ni utilice las baterías en atmósferas explosivas, como ambientes donde haya polvo, gases o líquidos inflamables.** La introducción o la retirada de la batería del cargador podrá incendiar el polvo o los humos.
- **No fuerce nunca el paquete de baterías en el cargador. No cambie el paquete de baterías de ningún modo para introducirlo en un cargador no compatible ya que el paquete de baterías podrá romperse y provocar daños personales graves.**
- *Cargue el exclusivamente los paquetes de baterías con los cargadores DEWALT.*
- **NO salpique ni sumerja en agua ni en otros líquidos.**
- **No guarde ni use la herramienta y la batería en lugares donde la temperatura pueda descender por debajo de 4 °C (39,2 °F) (como cobertizos exteriores o edificios metálicos en invierno), o pueda alcanzar o superar los 40 °C (104 °F) (como cobertizos exteriores o edificios metálicos en verano).**

- **No incinere la batería aunque tenga daños importantes o esté completamente desgastada.** La batería puede explotar en un fuego. Se generan gases y materiales tóxicos cuando se queman baterías de iones de litio.
- **Si el contenido de la batería entra en contacto con la piel, lávese inmediatamente con jabón suave y agua.** Si el líquido de la batería entra en contacto con los ojos, enjuague con agua los ojos abiertos durante 15 minutos o hasta que cese la irritación. Si se necesita atención médica, el electrolito de la batería está compuesto de una mezcla de carbonatos orgánicos líquidos y sales de litio.
- **El contenido de las pilas de la batería abiertas puede causar irritación respiratoria.** Proporcione aire fresco. Si los síntomas persisten, obtenga atención médica.



**ADVERTENCIA: Riesgo de quemadura.** El líquido de la batería puede ser inflamable si se expone a chispas o llamas.



**ADVERTENCIA:** No intente nunca abrir el paquete de baterías por ningún motivo. Si la carcasa del paquete de baterías está rota o dañada, no lo introduzca en el cargador. No golpee, tire ni dañe el paquete de baterías. No utilice un paquete de baterías o cargador que haya recibido un gran golpe, se haya caído o se haya dañado de algún modo (por ejemplo, perforado con un clavo, golpeado con un martillo o pisado). Podrá conllevar electrocuciones o choques eléctricos. Los paquetes de baterías dañadas deberán llevarse al centro de servicio para su reciclado.



**ADVERTENCIA: Peligro de incendio. No almacene ni transporte paquetes de baterías de modo que algún objeto metálico entre en contacto con los terminales expuestos de la batería.** Por ejemplo, no coloque el paquete de baterías en delantales, bolsillos, cajas de herramientas, cajones, etc. donde haya clavos, tornillos, llaves, etc. sueltos.



**ATENCIÓN:** Cuando no la utilice, coloque la herramienta de forma lateral en una superficie estable que no presente ningún peligro de caídas u obstáculos. Algunas herramientas con grandes paquetes de baterías permanecerán de pie sobre el paquete de baterías, pero podrán volcarse con facilidad.

## Transporte



**ADVERTENCIA: Peligro de incendio.** El transporte de baterías podría ser causa de incendios si los terminales de la batería entran accidentalmente en contacto con materiales conductores. Cuando transporte baterías, compruebe que los terminales de las mismas estén protegidos y bien aislados de los materiales que pudieran entrar en contacto con ellos y causar un cortocircuito.

**NOTA:** Las luces de trabajo sirven para alumbrar la superficie de trabajo inmediata y no pueden utilizarse como luz de alumbrado.

Las baterías de DEWALT cumplen todas las normas de transporte aplicables según lo dispuesto en los estándares industriales y legales, entre ellas, las Recomendaciones relativas al transporte de mercancías peligrosas de la ONU;

los Reglamentos de Mercancías Peligrosas de la Asociación Internacional de Transporte Aéreo (IATA), el Código Marítimo Internacional de Mercancías Peligrosas (IMDG) y el Acuerdo Europeo sobre Transporte Internacional de Mercancías Peligrosas por Carretera (ADR). Las celdas y las baterías de iones de litio han sido comprobadas de acuerdo a lo establecido en la sección 38,3 del Manual de pruebas y criterios de las Recomendaciones relativas al transporte de mercancías peligrosas de la ONU.

En la mayor parte de los casos, la expedición de paquetes de baterías DEWALT está exenta de la clasificación de material peligroso de Clase 9 totalmente regulado. En general, solo las expediciones que contienen baterías de iones de litio con una potencia energética superior a 100 vatios-hora (Wh) deben ser expedidos como Clase 9 totalmente regulada. Todas las baterías de iones de litio tienen la potencia de vatios-hora marcadas en el paquete. Además, debido a la complejidad de las reglamentaciones, DEWALT no recomienda el transporte aéreo de paquetes de baterías de iones de litio solas, independientemente de la potencia en vatios-horas que tengan. La expedición de herramientas con baterías (combo kits) puede hacerse por transporte aéreo excepto que la potencia en vatios-hora del paquete de baterías sea superior a 100 Wh. Independientemente de si el transporte se considera exento o completamente regulado, el expedidor será responsable de consultar las normas recientes sobre los requisitos de embalaje, etiquetado o marcado y documentación.

La información expuesta en esta sección del manual se proporciona de buena fe y se considera exacta en el momento de creación del documento. No obstante, no se ofrece ninguna garantía, ni implícita ni explícita. Es responsabilidad del comprador comprobar que todas sus actividades se ajusten a las normas de aplicación.

### Transportar la batería FLEXVOLT™

La batería DEWALT FLEXVOLT™ tiene dos modos: **Uso** y **transporte**.

**Modo de uso:** Cuando la batería FLEXVOLT™ está erguida sola o en un producto de 18 V DEWALT, funciona como una batería de 18 V. Cuando la batería FLEXVOLT™ está en un producto de 54 V o de 108 V (dos baterías de 54 V), funciona como una batería de 54 V.

**Modo de transporte:** Cuando la batería FLEXVOLT™ tiene colocada la tapa, está en modo de transporte. Mantenga la tapa durante el transporte.

Quando está en modo de transporte, los cables de las células están eléctricamente desconectados dentro del paquete, resultando 3 baterías con 1 batería de capacidad de vatios hora (Wh) inferior en relación con una capacidad de vatios hora superior. Esta cantidad aumentada de 3 baterías con una capacidad de vatios hora inferior puede eximir la batería de ciertas normas de transporte impuestas a las baterías de vatios hora superiores.

Por ejemplo, la capacidad en Wh para el transporte

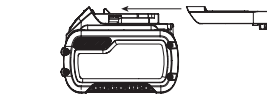

Ejemplo de marcado de etiqueta de uso y transporte



debería indicar 3 x 36 Wh, lo que significa 3 baterías de 36 Wh cada una. La capacidad en Wh para el uso debería indicar 108 Wh (1 batería).

### Recomendaciones para el almacenamiento

1. El mejor lugar de almacenamiento es uno que sea fresco y seco, que no esté expuesto directamente a la luz del sol ni a un exceso de frío o calor. Para un rendimiento y vida útil óptimos de la batería, guarde las baterías a temperatura ambiente cuando no esté usándolas.
2. Si va a realizar un almacenamiento duradero, se aconseja que guarde un paquete de pilas completamente cargado en un lugar frío y seco para obtener los máximos resultados del cargador.

**NOTA:** Los paquetes de pilas no deberán guardarse completamente descargados. El paquete de pilas deberá recargarse antes de utilizarse.

### Etiquetas del cargador y la batería

Además de los pictogramas utilizados en el presente manual, las etiquetas del cargador y del paquete de pilas muestran los siguientes pictogramas:



Antes de usarse, leer el manual de instrucciones.



Consultar los **Datos técnicos** para informarse del tiempo de carga.



No realizar pruebas con objetos conductores.



No cargar baterías deterioradas.



No exponer al agua.



Cambiar inmediatamente los cables defectuosos.



Cargar sólo entre 4 °C y 40 °C.



Sólo para uso en interior.



LI-ION

Desear las baterías con el debido respeto al medio ambiente.



Cargue los paquetes de baterías DEWALT únicamente con los cargadores DEWALT indicados. Cargar los paquetes de baterías con baterías distintas a las indicadas por DEWALT en un cargador DEWALT, puede hacer que las baterías exploten o causen otras situaciones peligrosas.



No quemar el paquete de baterías.

 USO (sin tapa de transporte). Por ejemplo: la capacidad en Wh indica 108 Wh (1 batería de 108 Wh).

 TRANSPORTE (con tapa de transporte incorporada).  
Ejemplo: la capacidad en Wh indica 3 x 36 Wh (3 baterías de Wh).



## Tipo de batería

Los siguientes SKU funcionan con una batería de 18 voltios: DCV501L.

Estos paquetes de baterías pueden usarse: DCB181, DCB182, DCB183, DCB183B, DCB183G, DCB184, DCB184B, DCB184G, DCB185, DCB187, DCB189, DCBP034, DCB546, DCB547, DCB548, DCB549. Consulte los **Datos técnicos** para más información.

## Contenido del embalaje

El embalaje contiene:

- 1 Aspiradora
- 1 Accesorio para el suelo
- 1 Boquilla ancha con cepillo extraíble
- 1 Cepillo circular
- 1 Boquilla para rendijas
- 1 Extensión
- 1 Manguera flexible
- 1 Tornillo para gancho de cinturón
- 1 Gancho de cinturón
- 1 Bolsa DEWALT
- 1 Manual de instrucciones

**NOTA:** Las baterías, los cargadores y las cajas de herramientas no están incluidos en los modelos N. Las baterías y los cargadores no están incluidos en los modelos NT. Los modelos B incluyen las baterías Bluetooth®.

**NOTA:** La marca denominativa y los logotipos de Bluetooth® son marcas comerciales registradas propiedad de Bluetooth®, SIG, Inc., y cualquier uso de dichas marcas por parte de DEWALT es con licencia. Las demás marcas y denominaciones comerciales pertenecen a sus respectivos propietarios.

- Compruebe que la herramienta, las piezas y los accesorios no hayan sufrido ningún daño durante el transporte.
- Tómese el tiempo necesario para leer íntegramente y comprender este manual antes de utilizar el producto.

## Marcas en la herramienta

En la herramienta se muestran los siguientes pictogramas:



Antes de usar el aparato, lea el manual de instrucciones.



 **ADVERTENCIA:** Este aparato contiene polvo nocivo. El vaciado y el mantenimiento, incluyendo la retirada de la bolsa de polvo, tan solo pueden ser realizados por personal entrenado y que lleve el equipo de protección adecuado.

No lo encienda sin que el sistema de filtro completo se haya instalado.

Los extractores de polvo de clase L son adecuados para extraer polvo seco no combustible con valores límites en la zona de trabajo de > 1 mg/m<sup>3</sup>.



La aspiradora puede utilizarse con baterías; consulte la sección "Tipo de batería".

## Posición del Código de Fecha (Fig. B)

El Código de fecha **17**, que contiene también el año de fabricación, viene impreso en la caja protectora.

Ejemplo:

2021 XX XX

Año de fabricación

## Descripción (Fig. A)



**ADVERTENCIA:** Nunca altere la herramienta eléctrica ni ninguna de sus piezas. Podrían producirse lesiones corporales o daños.

- 1 Interruptor de encendido/apagado
- 2 Depósito para el polvo
- 3 Botón de liberación del recipiente para el polvo
- 4 Conjunto del filtro
- 5 Batería
- 6 Botón de liberación de la batería
- 7 Empuñadura principal
- 8 Gancho de cinturón
- 9 Tornillo para el gancho de cinturón
- 10 Boquilla
- 11 Extensión
- 12 Manguera flexible
- 13 Boquilla para rendijas
- 14 Cepillo circular
- 15 Cepillo ancho
- 16 Boquilla para el suelo
- 17 Código de fecha

## Uso previsto

Su aspiradora inalámbrica DCV501L ha sido diseñada para aspirar polvo seco no combustible de hasta la clase L, con valores límite de exposición ocupacional superiores a 1 mg/m<sup>3</sup>. Esta aspiradora es una herramienta eléctrica profesional.

**NO** la utilice para aspirar líquidos.

**NO** utilice la aspiradora para polvo combustible.

**NO** utilice la aspiradora en atmósferas explosivas.

**NOTA:** Este aparato es adecuado para un uso comercial, por ejemplo en hoteles, colegios, hospitales, fábricas, tiendas, oficinas, empresas de arrendamiento y en lugares de construcción.

**NO** debe usarse en condiciones de humedad ni en presencia de líquidos o gases inflamables.

**NO** permita que los niños toquen la herramienta. El uso de la herramienta por parte de operadores inexpertos requiere supervisión.

- **Niños pequeños y personas con discapacidad** Este aparato no está hecho para ser usado sin supervisión por niños pequeños o personas con discapacidad.
- Esta máquina no ha sido diseñada para ser utilizada por personas (niños incluidos) con discapacidad física, sensorial o mental, o que carezcan de la experiencia o los conocimientos necesarios. No deje nunca a los niños solos con este producto.
- Los niños deben estar vigilados en todo momento para asegurarse de que no jueguen con el aparato.

## MONTAJE Y AJUSTES



**ADVERTENCIA:** Para disminuir el riesgo de lesiones personales graves, apague la herramienta y desconecte la batería antes de realizar ajuste alguno o de quitar o instalar acoplamientos o accesorios. La puesta en marcha accidental puede causar lesiones.



**ADVERTENCIA:** Utilice solamente baterías y cargadores DEWALT.

## Introducir y retirar el paquete de baterías de la herramienta (Fig. B)

**NOTA:** Para obtener mejores resultados, compruebe que el paquete de baterías **5** está completamente cargado.

### Para instalar el paquete de baterías en el asa de la herramienta

1. Alinee el paquete de baterías **5** con los rieles ubicados en el interior del mango de la herramienta (Fig. B).
2. Introdúzcalo en el mango hasta que el paquete de baterías se haya ubicado firmemente en la herramienta y compruebe que no se libera.

### Para retirar el paquete de baterías de la herramienta

1. Pulse el botón de liberación de baterías **4** y tire firmemente del paquete de pilas para sacarlo del asa de la herramienta.
2. Introduzca el paquete de baterías en el cargador tal y como se indica en la sección del cargador del presente manual.

## Paquetes de baterías con indicador de carga (Fig. B)

Algunos paquetes de baterías de DEWALT incluyen un indicador de carga que consiste en tres luces LED que indican el nivel de carga restante en el paquete de baterías.

Para activar el indicador de carga, pulse y mantenga pulsado el botón del indicador de carga **18**. Un grupo de tres luces LED verdes se iluminará, indicando el nivel que queda de carga. Cuando el nivel de carga de la pila esté por debajo del límite necesario para su uso, el indicador de carga no se iluminará y deberá recargar la pila.

**NOTA:** El indicador de carga tan sólo constituye una indicación de la carga que queda en el paquete de pilas. No indica ninguna funcionalidad de la herramienta y podrá registrar variaciones en función de los componentes del producto, de la temperatura y de la aplicación del usuario final.

## Extracción del depósito de polvo (Fig. D)

1. Retire el depósito de polvo **2** presionando el botón de liberación del depósito de polvo **3** y tirando del mismo hacia abajo y hacia fuera.

## Instalación del depósito de polvo (Fig. E)



**NOTA:** Es muy importante que el filtro esté correctamente colocado antes del uso.



1. Alinee el reborde **21** de la carcasa del motor **20** con la ranura **19** del depósito de polvo.
2. Instale el depósito de polvo en la unidad y espere a oír un clic. Antes de usar, asegúrese de que el depósito de polvo esté bien colocado en su sitio.

## Instalación de los accesorios (Fig. F)



**NOTA:** Antes de usar, asegúrese de que los accesorios estén correctamente colocados.

- Deslice los accesorios a la boquilla **10**.
- Para aumentar el alcance, fije la extensión **11** o la manguera **12** a la boquilla.
- Los accesorios también pueden fijarse al extremo de la manguera o la extensión.

	<b>Extensión:</b> Aumente el alcance para limpiar zonas por encima de la cabeza, por debajo de objetos y zonas fuera de alcance.
	<b>Manguera flexible:</b> Flexible para llegar a zonas más ocultas a las que no llega la extensión recta.
	<b>Boquilla para rendijas:</b> Alcanza los espacios estrechos de la casa, el lugar de trabajo y los vehículos.
	<b>Cepillo circular:</b> Desprende el polvo y los residuos de los sitios pequeños para que la aspiradora los pueda absorber.

	<b>Boquilla ancha con cepillo</b> <b>extraíble:</b> Limpia una zona más amplia y ayuda a quitar el polvo y los residuos de elementos mayores de la zona de trabajo.
	<b>Accesorio para el suelo:</b> Se conecta a la extensión para limpiar el polvo y los residuos del suelo.

## Gancho para cinturón (Fig. G)



-  **ADVERTENCIA:** Para reducir el riesgo de lesiones corporales graves, apague la herramienta y desconecte la batería antes de realizar cualquier ajuste o de poner o quitar acoplamientos o accesorios.
-  **ADVERTENCIA:** Para reducir el riesgo de lesiones corporales graves, NO cuelgue la herramienta por encima de la cabeza ni cuelgue objetos en el gancho de cinturón. Cuelgue el gancho de cinturón de la herramienta **SOLO** en un cinturón de trabajo.
-  **ADVERTENCIA:** Para reducir el riesgo de daños corporales graves, compruebe que el tornillo de sujeción del gancho del cinturón esté fijo.

**IMPORTANTE:** Al colocar o sustituir el gancho de cinturón, utilice solo el tornillo suministrado para el gancho de cinturón **9**. Asegúrese de apretar bien el tornillo.

El gancho del cinturón **8** puede colocarse en cualquiera de los dos lados de la herramienta utilizando exclusivamente el tornillo suministrado, para adaptarlo a los usuarios diestros y zurdos. Si no va a utilizar el gancho, puede quitarlo de la herramienta. Para quitar el gancho de cinturón, retire el tornillo que lo sostiene en su lugar y después vuelva a colocarlo en el lado opuesto. Asegúrese de apretar bien el tornillo.

## FUNCIONAMIENTO

### Instrucciones de uso

-  **ADVERTENCIA:** Respete siempre las instrucciones de seguridad y las normas aplicables.
-  **ADVERTENCIA:** Para reducir el riesgo de lesiones personales graves, apague la herramienta y desconecte la batería antes de hacer cualquier ajuste o de extraer o instalar accesorios o complementos. El encendido accidental puede causar lesiones.

### Encendido y apagado (Fig. H)

- Para encender la herramienta, fije el interruptor de encendido/apagado **1** en la posición **I**.
- Para apagar la herramienta, fije el interruptor de encendido/apagado **1** en la posición **O**.

### Aspiración

-  **ADVERTENCIA:** Utilice siempre el aparato con el filtro de polvo colocado.
- 1. Vacíe y limpie el depósito de polvo **2** antes de utilizarlo.

2. Seleccione el accesorio adecuado (apague la aspiradora cuando cambie el accesorio).
3. Mueva la boquilla de la aspiradora **10** por la superficie que desee limpiar. Si es necesario, la manguera **12** puede utilizarse para espacios estrechos.

### Limpieza/Vaciado del depósito de polvo y el filtro (Fig. D, E, I, J)

-  **ADVERTENCIA:** Para reducir el riesgo de lesiones corporales graves, apague el aparato y quite la batería antes de limpiar, hacer ajustes o quitar/instalar acoplamientos o accesorios. Un encendido accidental puede causar lesiones.
-  **ADVERTENCIA:** Utilice una mascarilla para el polvo autorizada cuando realice la limpieza y el vaciado del depósito de polvo y el filtro.
-  **ADVERTENCIA:** Peligro de proyección/respiratorio: Nunca utilice la aspiradora sin el filtro o con un filtro dañado.
-  **ADVERTENCIA:**
  - No lave el interior del filtro.
  - Deje que el filtro se seque completamente si el interior se humedece.
  - No utilice un cepillo para limpiar el filtro.
  - Nunca use aire comprimido o un cepillo para limpiar los filtros, ya que puede dañar la membrana del filtro y esta dejará pasar el polvo por el filtro.

**NOTA:** El filtro es reutilizable. No lo tire cuando vacíe el depósito de polvo **2**. La duración del filtro depende de la frecuencia de uso de la aspiradora y de qué sustancias se aspiren. Si la potencia de aspiración no es suficiente tras la limpieza del filtro, este debe ser sustituido. El filtro debe inspeccionarse con regularidad para ver si presenta daños. Si el filtro está dañado, debe sustituirse de inmediato.

### Retirada del filtro

1. Ponga la aspiradora sobre un cubo de basura y extraiga el depósito de polvo **2** de la carcasa principal presionando el botón de liberación del depósito de polvo **3** de la empuñadura, y extraiga el depósito de polvo tirando del mismo desde la carcasa principal.
2. Retire el conjunto del filtro **4** tirando de él para extraerlo del depósito de polvo.
3. Enrosque en sentido antihorario y tire de la tapa del filtro **23** para separarlo del filtro **22**.

### Instalación del filtro

1. Coloque la tapa del filtro en el filtro y gírela en sentido horario para encajarlo firmemente en su posición.
2. Presione el conjunto del filtro hacia el depósito de polvo.
3. Instale el depósito de polvo en la carcasa principal y encájelo firmemente en su posición.

### Limpieza del filtro

**IMPORTANTE:** La recogida máxima de polvo solo se consigue con el filtro limpio y el depósito de polvo vacío. Si al apagar el



aparato sale polvo, esto significa que el depósito está lleno y se debe vaciar.

1. Una vez que el filtro se ha quitado del depósito de polvo, sacuda o cepille ligeramente el polvo del filtro. Hay que tener cuidado para no dañar el material de filtrado.
2. Vacíe el polvo que haya en el depósito de polvo  en un cubo de basura y lávelo en caso necesario.
3. Enjuague el depósito de polvo con agua tibia y jabón. Antes de usar, asegúrese de que el depósito de polvo esté completamente seco.
4. En función de su estado, limpie la parte exterior del filtro con agua templada.
5. Antes de usar, es muy importante que los filtros estén completamente secos y correctamente colocados.
6. Asegúrese de que los filtros estén completamente secos 24 horas antes de hacer volver a colocarlos.

Sustitución de los filtros: DCV5011H

No utilice filtros dañados. Sustituya de inmediato cualquier filtro dañado.

## MANTENIMIENTO

Su herramienta eléctrica ha sido diseñada para funcionar durante mucho tiempo con un mantenimiento mínimo. El funcionamiento satisfactorio y continuo depende del buen cuidado de la herramienta y de una limpieza frecuente.



**ADVERTENCIA:** Para reducir el riesgo de lesiones corporales graves, apague la herramienta y desconéctela batería de alimentación antes de realizar cualquier ajuste o de quitar/poner accesorios. El encendido accidental puede causar lesiones.



**ADVERTENCIA:** Para las reparaciones realizadas por el usuario, la máquina debe desmontarse, limpiarse y repararse, siempre y cuando pueda realizarse de forma razonable, sin provocar riesgos al personal de mantenimiento ni a otras personas. Algunas precauciones pertinentes son la descontaminación antes del desmontaje, disponer de ventilación adecuada con filtración en el lugar donde vaya a desmontarse la máquina, la limpieza de la zona de mantenimiento y la protección adecuada del personal.

- El fabricante o cualquier persona entrenada, debe realizar una inspección técnica al menos una vez al año que consista, por ejemplo, en la inspección de los filtros para ver si hay daños, la estanqueidad al aire de la máquina y el funcionamiento adecuado del mecanismo de control.
- Cuando se realicen operaciones de reparación o mantenimiento, todos los artículos contaminados que no puedan limpiarse adecuadamente deben desecharse; dichos artículos deben desecharse en bolsas herméticas de conformidad con el reglamento vigente correspondiente para la eliminación de dichos residuos.

- Para los extractores de polvo es necesario suministrar un índice L adecuado de cambio de aire en la habitación si el aire de escape vuelve a la habitación.

El cargador y la batería no pueden ser reparados.

## Almacenamiento del extractor de polvo



### ADVERTENCIA:

- a) Vacíe la caja de recogida de polvo antes de guardar el extractor de polvo.
- b) Guarde siempre el extractor de polvo con las baterías quitadas.
- c) Guarde la herramienta y las baterías en un lugar lo más fresco y seco posible.
- d) Guarde la herramienta y las baterías en un lugar al que no tengan acceso los niños ni personas no autorizadas.
- e) Compruebe que la herramienta y las baterías no estén dañadas después de un largo periodo de almacenamiento.
- f) Consulte la sección Baterías, Transporte de este manual para más información.



## Lubricación

Su herramienta eléctrica no requiere lubricación adicional.



## Limpieza



**ADVERTENCIA:** Elimine con aire seco la suciedad y el polvo de la carcasa principal tan pronto como se advierta su acumulación en las rejillas de ventilación o en sus proximidades. Cuando lleve a cabo este procedimiento póngase una protección ocular aprobada y una mascarilla antipolvo aprobada.



**ADVERTENCIA:** Jamás use disolventes u otros productos químicos fuertes para limpiar las piezas no metálicas de la herramienta. Dichos productos químicos pueden debilitar los materiales con los que están construidas estas piezas. Use un paño humedecido únicamente con agua y jabón suave. Jamás permita que le entre líquido alguno a la herramienta ni sumerja ninguna parte de la misma en líquido.

## Accesorios opcionales



**ADVERTENCIA:** Puesto que los accesorios que no sean los suministrados por DEWALT no han sido probados con este producto, su uso con esta herramienta puede ser peligroso. Para reducir el riesgo de lesiones, con este producto deben usarse únicamente los accesorios recomendados por DEWALT.

Consulte a su distribuidor para obtener más información acerca de los accesorios adecuados.

## Proteger el medio ambiente



Recogida selectiva. Los productos y las baterías marcadas con este símbolo no deben desecharse junto con los residuos domésticos normales.

Los productos y las baterías contienen materiales que pueden ser recuperados y reciclados, reduciendo la demanda de materias primas. Recicle los productos eléctricos y las baterías de acuerdo con las disposiciones locales. Para más información, vaya a [www.2helpU.com](http://www.2helpU.com).

## Batería recargable

Esta batería de larga duración debe recargarse cuando deje de producir la suficiente potencia en trabajos que se realizaban con facilidad anteriormente. Al final de su vida técnica, deséchela con el debido respeto al medio ambiente.

- Descargue la batería por completo, y luego sáquela de la herramienta.
- Las batería de litio-ión son reciclables. Llévelas a su distribuidor o punto de reciclaje local. Los paquetes de batería recogidos serán reciclados o eliminados adecuadamente.

# TOOL NAME

## DCV501L

### Félicitations !

Vous avez choisi un outil DeWALT. Des années d'expérience, de développement de produits et d'innovation ont fait de DeWALT l'un des partenaires les plus fiables pour les utilisateurs d'outils électriques professionnels.

### Caractéristiques techniques

		DCV501L
Type		1
Source d'alimentation		CC
Tension de la batterie	$V_{cc}$	18
Alimentation	W	300
Volume du réservoir	L	0,7
Débit d'air max.	l/s	21,7
Pression négative	kPa	9,4
Diamètre embout du tuyau	mm	31,8
Poids (sans bloc-batterie)	kg	1,5
Valeurs sonores et/ou valeurs des vibrations (somme vectorielle triaxiale) selon la norme EN60335:		
$L_{PA}$ (pression sonore)	dB(A)	75
$L_{WA}$ (puissance sonore)	dB(A)	87
$K_{WA}$ (incertitude puissance sonore)	dB(A)	2
Valeur des vibrations émises $a_{h1}$ =	$m/s^2$	< 2,5
Incertitude K =	$m/s^2$	0,5

Le niveau sonore et/ou de vibrations émis indiqué dans ce feuillet d'informations a été mesuré conformément à une méthode de test normalisée établie dans par les normes EN60335-2-69 et il peut être utilisé pour comparer un outil à un autre. Il peut également être utilisé pour effectuer une évaluation préliminaire de l'exposition.

**⚠ AVERTISSEMENT :** le niveau sonore et/ou de vibrations émis déclaré correspond aux applications principales de l'outil. Cependant, si l'outil est utilisé pour des applications différentes, avec des accessoires différents ou qu'il est mal entretenu, le niveau sonore et/ou de vibrations émis peut varier. Ces éléments peuvent augmenter considérablement le niveau d'exposition sur la durée totale de travail.

Toute estimation du degré d'exposition aux vibrations et/ou au bruit doit également prendre en compte les heures où l'outil est éteint ou lorsqu'il est en marche sans effectuer aucune tâche. Ces éléments peuvent sensiblement réduire le niveau d'exposition sur la durée totale de travail.

Identifiez et déterminez les mesures de sécurité supplémentaires pouvant protéger l'utilisateur des effets des vibrations et/ou du bruit, comme par exemple l'entretien de l'outil et des accessoires, le fait de conserver les mains au chaud (pertinent pour les vibrations) et d'organiser les méthodes de travail.

### Certificat de Conformité CE

#### Directives Machines



#### ASPIRATEUR À MAIN SANS FIN DCV501L

certifie que les produits décrits dans le paragraphe **Fiche technique** sont conformes aux normes : 2006/42/CE, EN.

Ces produits sont également compatibles avec les Directives 2014/30/UE et 2011/65/UE. Pour plus d'informations, veuillez contacter à l'adresse suivante ou vous reporter au dos de cette notice d'instructions.

Le soussigné est responsable de la compilation du fichier technique et fait cette déclaration au nom de .

Markus Rompel  
Vice-président Ingénierie, PTE-Europe  
, Richard-Klinger-Strasse 11,  
D-65510, Idstein, Allemagne  
27.08.2021

## CONSERVEZ TOUS LES AVERTISSEMENTS ET TOUTES LES CONSIGNES POUR POUVOIR VOUS Y RÉFÉRER DANS LE FUTUR

**⚠** **AVERTISSEMENT :** Afin de réduire le risque de blessures, veuillez à lire la notice d'utilisation.

### Définitions : Directives liées à la sécurité

Les définitions ci-dessous décrivent le niveau de gravité de chaque mention d'avertissement. Veuillez à lire la notice et à porter une attention particulière à ces symboles.

**⚠ DANGER :** Indique une situation de risque imminent qui engendre, si elle n'est pas évitée, la mort ou de graves blessures.

**⚠ AVERTISSEMENT :** Indique une situation de risque potentiel qui pourrait engendrer, si elle n'est pas évitée, la mort ou de graves blessures.

**⚠ ATTENTION :** Indique une situation de risque potentiel qui peut engendrer, si elle n'est pas évitée, des blessures bénignes ou modérées.

Piles				Chargeurs/Durées de charge (minutes)**									
Cat #	V <sub>DC</sub>	Ah	Poids (kg)	DCB104	DCB107	DCB112	DCB113	DCB115	DCB116	DCB117	DCB118	DCB132	DCB119
DCB546	18/54	6,0/2,0	1,08	60	270	170	140	90	80	40	60	90	X
DCB547	18/54	9,0/3,0	1,46	75*	420	270	220	135*	110*	60	75*	135*	X
DCB548	18/54	12,0/4,0	1,46	120	540	350	300	180	150	80	120	180	X
DCB549	18/54	15,0/5,0	2,12	125	730	450	380	230	170	90	125	230	X
DCB181	18	1,5	0,35	22	70	45	35	22	22	22	22	22	45
DCB182	18	4,0	0,61	60/40**	185	120	100	60	60/45**	60/40**	60/40**	60	120
DCB183/B/G	18	2,0	0,40	30	90	60	50	30	30	30	30	30	60
DCB184/B/G	18	5,0	0,62	75/50**	240	150	120	75	75/60**	75/50**	75/50**	75	150
DCB185	18	1,3	0,35	22	60	40	30	22	22	22	22	22	40
DCB187	18	3,0	0,54	45	140	90	70	45	45	45	45	45	90
DCB189	18	4,0	0,54	60	185	120	100	60	60	60	60	60	120
DCBP034	18	1,7	0,32	27	82	50	40	27	27	27	27	27	50

\*Code date 2018114758 ou supérieur

\*\*Code date 201536 ou supérieur

\*\*\* La grille des durées de charge ne donne qu'une indication. Les durées de charge peuvent varier en fonction de la température et de l'état des batteries.

**REMARQUE :** Indique une pratique **n'entraînant aucun risque de blessures** mais qui, si elle n'est pas évitée, **peut entraîner des dommages matériels.**



Indique un risque de décharge électrique.



Indique un risque d'incendie.

## CONSIGNES DE SÉCURITÉ GÉNÉRALES



**AVERTISSEMENT :** Lisez tous les avertissements et toutes les consignes de sécurité. Le non-respect des avertissements et des instructions listés ci-dessous peut occasionner des décharges électriques, des incendies et/ou de graves blessures.



**AVERTISSEMENT :** Certaines poussières domestique contiennent des produits chimiques, comme l'amiant et les peintures au plomb, reconnus pour provoquer des cancers, des anomalies congénitales et d'autres troubles sur l'appareil reproducteur.



**AVERTISSEMENT :** Ne tentez pas de modifier ou de réparer l'appareil.



**AVERTISSEMENT :** Les opérateurs doivent être correctement formés à l'utilisation de ces appareils.



**AVERTISSEMENT :** Afin de réduire le risque de décharges électriques et de ne pas endommager l'aspirateur, n'aspirez aucun liquide, ni particules humides. N'exposez l'appareil à la pluie ou à la neige. Rangez-le à l'intérieur.



**AVERTISSEMENT :** Ne rechargez pas la batterie si la température ambiante est inférieure à 4 °C (39 °F) ou supérieure à 40 °C (104 °F). Respectez toutes les consignes liées à la charge et ne rechargez pas l'appareil en dehors de la plage de températures spécifiée dans les instructions. Une charge mal effectuée ou à des températures hors de la plage spécifiée peut endommager la batterie tout en augmentant le risque d'incendie.

- Veillez à vous informer sur la réglementation/législation en matière de gestion des poussières dangereuses dans votre pays.
- Avant l'utilisation, les opérateurs doivent recevoir les informations, les instructions et la formation nécessaires pour utiliser l'appareil et sur les substances pour lesquelles il doit être utilisé, y compris sur la méthode sûre de supprimer et de jeter les matières aspirées.
- Ce produit n'est pas destiné à être utilisé par des personnes (y compris les enfants) aux capacités physiques, sensorielles ou intellectuelles réduites ou qui manquent d'expérience, de connaissances ou d'aptitudes, à moins qu'elles ne soient surveillées par une personne responsable de leur sécurité. Ne laissez jamais les enfants seuls avec ce produit.
- Les opérateurs doivent toujours respecter toute la réglementation sur la sécurité pertinente pour les matières manipulées.
- Ne laissez pas l'appareil lorsqu'il est branché à une source d'alimentation. Retirez le bloc-batterie lorsqu'il n'est pas utilisé et avant d'en effectuer la révision.
- Afin d'éviter toute combustion spontanée, videz le contenu du réservoir après chaque utilisation.
- Des décharges statiques sont possibles dans les lieux secs ou lorsque l'humidité relative de l'air est faible. Ce phénomène est temporaire et n'affecte pas l'utilisation de l'aspirateur.
- Éteignez l'aspirateur avant de retirer le bloc-batterie.
- Risque de décharge. Pour vous protéger contre le risque de décharge électrique, ne plongez la base de charge ni dans l'eau ni dans tout autre liquide.
- Ne laissez personne jouer avec. Faites très attention en présence d'enfants.
- N'utilisez l'appareil que de la façon décrite dans ce manuel. N'utilisez que les accessoires recommandés par le fabricant.
- Si l'appareil ne fonctionne pas correctement, s'il est tombé, s'il a été endommagé, laissé à l'extérieur ou s'il est tombé dans l'eau, rappez-le dans un centre d'assistance.

- Ne manipulez pas le chargeur, sa prise ou les bornes du chargeur avec les mains mouillées.
- Gardez vos cheveux, vêtements amples, doigts ainsi que toutes les autres parties de votre corps loin des ouvertures et des pièces mobiles.
- Faites particulièrement attention lorsque vous intervenez dans des escaliers.
- N'utilisez pas l'appareil sans que le filtre ne soit en place.
- Ne rechargez pas l'appareil à l'extérieur.
- N'incinerez pas l'appareil même s'il est sévèrement endommagé. La batterie peut être exposée dans les flammes.
- Cet appareil est destiné à aspirer les débris quotidiens des chantiers. L'appareil doit être placé ou installé loin des évier et des surfaces chaudes.
- Branchez directement le chargeur dans une prise électrique.
- N'utilisez le chargeur que dans une prise de courant standard.
- Débranchez le chargeur de la prise avant toute opération de nettoyage ou de maintenance.
- Ne regardez pas à travers les fentes d'aération quand l'appareil est allumé, car il est possible que de petits débris soient éjectés par ces fentes, notamment après le nettoyage/remplacement des filtres qui pourraient déplacer les débris à l'intérieur.

## Consignes de sécurité supplémentaires

- N'aspirez pas d'objets brûlants ou fumants, comme par exemple des cigarettes, des allumettes ou des cendres chaudes.
- Ne plongez pas l'outil dans l'eau.
- N'utilisez pas l'appareil pour aspirer des matériaux combustibles explosifs, comme du charbon, des grains ou tout autre matériau combustible fin.
- Pour les extracteurs de poussière, il est nécessaire de fournir un taux de renouvellement de l'air adéquat L dans la pièce si l'air d'échappement est renvoyé dans la pièce. La consultation des réglementations nationales est obligatoire.
- Ne l'utilisez pas pour aspirer des matières dangereuses, toxiques ou cancérigènes, comme de l'amiante ou des pesticides.
- N'aspirez jamais de liquides explosifs, comme de l'essence, du diesel, du fuel domestique, des diluants à peinture, etc., ni d'acides ou de solvants.
- N'utilisez pas l'aspirateur sans ses filtres.
- Certains bois contiennent des conservateurs qui peuvent être toxiques. Faites particulièrement attention à empêcher toute inhalation et tout contact avec la peau quand vous travaillez avec ce type de matériaux. Demandez et respectez toutes les informations de sécurité disponibles auprès de votre fournisseur de matériaux.
- Ne posez aucun objet lourd sur l'aspirateur

# CONSERVEZ CES INSTRUCTIONS

## Avertissement de sécurité supplémentaires

- a) **Empêchez le démarrage non intentionnel. Veillez à ce que l'interrupteur soit sur la position Arrêt**

- avant de prendre ou de transporter l'outil.** Le fait de transporter l'appareil le doigt sur l'interrupteur ou d'alimenter un appareil dont l'interrupteur est déjà en position de marche augmente les risques d'accidents.
- b) Retirez le bloc-batterie de l'appareil avant d'effectuer des réglages, de changer les accessoires ou de ranger l'appareil. Ces mesures de précaution permettent d'éviter le risque d'une mise en marche accidentelle.
- c) **N'effectuez la recharge qu'à l'aide du chargeur spécifié par le fabricant.** Un chargeur adapté pour un type de bloc-batterie peut créer un risque d'incendie s'il est utilisé avec un bloc-batterie différent.
- d) N'utilisez l'appareil qu'avec les blocs-batteries DEWALT recommandés. L'utilisation d'un autre bloc-batterie peut créer un risque de blessures et d'incendie.
- e) Quand le bloc-batterie n'est pas utilisé, éloignez-le des objets métalliques comme les trombones, les pièces, les clés, les clous, les vis ou les autres petits objets qui pourraient créer un contact entre les deux bornes. La mise en court-circuit des bornes d'une batterie peut provoquer des brûlures ou un incendie.
- f) **Dans des conditions extrêmes, du liquide peut être éjecté de la batterie. Évitez tout contact.** En cas de contact accidentel, rincez à l'eau. **En cas de contact avec les yeux, consultez en plus un médecin.** Le liquide sortant de la batterie peut provoquer des irritations ou des brûlures.
- g) **N'utilisez jamais un bloc-batterie ou un appareil qui est endommagé ou qui a été modifié.** Les batteries endommagées ou modifiées peuvent avoir un comportement imprévisible qui peut conduire à un incendie, une explosion ou un risque de blessure.
- h) **N'exposez pas le bloc-batterie ou l'appareil au feu ou à des températures excessives.** L'exposition au feu ou à des températures dépassant 266 °F (130 °C) peut provoquer une explosion.
- i) Respectez toutes les instructions liées à la charge et ne rechargez pas le bloc-batterie ou l'appareil en dehors de la plage de températures spécifiée dans les instructions. Une charge mal effectuée ou à des températures en dehors de la plage spécifiée peut endommager le bloc-batterie et augmenter le risque d'incendie.
- j) N'utilisez pas l'aspirateur si de la poussière ressort des fentes d'aération. Éteignez l'aspirateur et contrôlez si le filtre est installé correctement et s'il n'est pas endommagé. Les filtres endommagés doivent être immédiatement remplacés.
- k) **Ne faites réviser votre appareil que par un réparateur qualifié et uniquement avec des pièces de rechange d'origine. Cela permet de garantir la sûreté du produit.**

## Informations de sécurité supplémentaires



**AVERTISSEMENT :** Ne modifiez jamais l'outil électrique ni aucune de ses pièces. Il existe sinon un risque de blessures ou de dommages.



**AVERTISSEMENT :** Certaines poussières générées par le ponçage, le sciage, le meulage, le perçage ainsi que d'autres activités contiennent des produits chimiques connus pour

provoquer des cancers, des malformations congénitales et d'autres problèmes de fertilité. Certains de ces produits chimiques sont :

- le plomb provenant des peintures au plomb,
- la silice organique provenant des briques, du ciment et d'autres matériaux de construction, et
- l'arsenic et le chrome provenant des planches traitées chimiquement.

Le risque encouru par ces expositions varie en fonction de la fréquence à laquelle vous effectuez ce type de travail. Afin de réduire votre exposition à ces produits chimiques : Travaillez dans des endroits bien aérés, avec les équipements de protection individuelle appropriés, comme des masques anti-poussières spécialement conçus pour filtrer les particules microscopiques.

- **Portez des vêtements de protection et lavez les zones exposées au savon et à l'eau.** La poussière qui pénètre dans votre bouche et vos yeux ou qui reste sur votre peau peut favoriser l'absorption de substances chimiques dangereuses. Éloignez les particules de votre visage et de votre corps.
- **Les pièces mobiles disposent souvent de trous d'aération qui doivent rester libres.** Les vêtements amples, les bijoux ou les cheveux longs peuvent être happés par les pièces mobiles.

 **ATTENTION : Lorsqu'il n'est pas utilisé, posez l'outil, sur son côté, sur une surface stable d'où il ne pourra faire tomber ou trébucher personne.** Certains outils équipés de gros blocs-batterie peuvent tenir à la verticale sur ledit bloc-batterie, mais ils peuvent alors basculer.

## Risques résiduels

Malgré la mise en œuvre des normes de sécurité applicables et la présence de dispositifs de sécurité, certains risques résiduels ne peuvent pas être évités. Ils comprennent :

- Les troubles de l'ouïe.
- Les risques de blessures dus à la projection de particules.
- Les risques d'inhalation de fumées si vous travaillez avec des adhésifs.
- Les risques d'inhalation de poussières dangereuses.

## CONSERVEZ CES INSTRUCTIONS

### Chargeurs

Les chargeurs DEWALT ne nécessitent aucun réglage et ils sont conçus pour être aussi faciles que possible à utiliser.

### Sécurité électrique

Le moteur électrique a été conçu pour fonctionner à une tension unique. Vérifiez toujours que la tension du bloc-batterie correspond bien à la tension indiquée sur la plaque signalétique. Vérifiez également que la tension du chargeur correspond bien à la tension du secteur.

 Votre chargeur DEWALT est doublement isolé conformément à la norme EN60335. Il n'a donc pas besoin d'être relié à la terre.

Si le cordon d'alimentation est endommagé, il ne doit être remplacé que par DEWALT ou un prestataire de service agréé.

## Remplacer la prise de courant (RU et Irlande uniquement)

Si une nouvelle prise électrique doit être installée :

- Jetez l'ancienne prise de façon appropriée.
- Raccordez le fil marron à la phase de la prise.
- Raccordez le fil bleu au neutre.

 **AVERTISSEMENT :** Aucun branchement ne doit être fait à la borne de terre.

Respectez les instructions d'installation fournies avec les prises de bonne qualité. Fusible recommandé : 3 A.

## Utiliser une rallonge

N'utilisez une rallonge qu'en cas de nécessité absolue. Veillez à utiliser une rallonge homologuée, adaptée à la puissance absorbée de votre chargeur (consultez les **Caractéristiques techniques**). La section du conducteur doit être de 1 mm<sup>2</sup> minimum et sa longueur maximum de 30 m.

Si vous utilisez un enrouleur de câble, veillez à toujours dérouler le câble complètement.

## Consignes de sécurité importantes propres à tous les chargeurs de batteries

**CONSERVEZ CES INSTRUCTIONS** Cette notice contient d'importantes consignes de sécurité et d'utilisation liées aux chargeurs de batterie compatibles (consultez la section **Caractéristiques techniques**).

- Avant d'utiliser le chargeur, veuillez lire toutes les instructions et les marquages d'avertissement figurant sur le chargeur, le bloc-batterie et le produit utilisant le bloc-batterie.

 **AVERTISSEMENT :** Risque de décharge électrique. Ne laissez aucun liquide pénétrer dans le chargeur. Il y aurait sinon un risque de décharge électrique.

 **AVERTISSEMENT :** Nous recommandons l'utilisation d'un dispositif différentiel à courant résiduel calibré à 30mA ou moins.

 **ATTENTION :** Risque de brûlure. Afin de réduire le risque de blessure, ne rechargez que des batteries rechargeables DEWALT. Les autres types de batteries pourraient exploser et provoquer des blessures et des dégâts.

 **ATTENTION :** Les enfants doivent être surveillés pour garantir qu'ils ne jouent pas avec l'appareil.

**REMARQUE :** Dans certaines conditions, lorsque le chargeur est branché à l'alimentation électrique, ses contacteurs de charge à nu peuvent être court-circuités par un corps étranger. Les corps étrangers de nature conductrice tels que, mais ne se limitant pas à, la laine d'acier, le papier aluminium ou toute accumulation de particules métalliques doivent être tenus éloignés des cavités du chargeur. Débranchez toujours le chargeur de l'alimentation électrique lorsque qu'aucun bloc-batterie n'y est installé. Débranchez le chargeur avant de le nettoyer.

- **NE tentez PAS de charger le bloc-batterie avec des chargeurs autres que ceux indiqués dans ce manuel.** Le chargeur et le bloc-batterie sont spécifiquement conçus pour fonctionner ensemble.

- **Ces chargeurs ne sont destinés qu'à recharger des batteries rechargeables DEWALT.** Toute autre utilisation pourrait engendrer un risque d'incendie, de décharge électrique ou d'électrocution.
- **N'exposez pas le chargeur à la pluie ou à la neige.**
- **Tirez sur la prise plutôt que sur le cordon pour débrancher le chargeur.** Cela permet de réduire le risque d'endommager la prise et le cordon électrique.
- **Assurez-vous que le cordon est placé de sorte qu'on ne puisse pas marcher ou trébucher dessus ou l'endommager d'une autre manière.**
- **N'utilisez pas de rallonge à moins que cela ne soit absolument nécessaire.** L'utilisation d'une rallonge inadaptée peut créer un risque d'incendie, de décharge électrique ou d'électrocution.
- **Ne placez aucun objet sur le dessus du chargeur et ne placez pas le chargeur sur une surface molle qui pourrait obturer les fentes d'aération et engendrer une accumulation de chaleur à l'intérieur.** Placez le chargeur loin de toute source de chaleur. Le chargeur est aéré grâce aux fentes sur le dessus et au bas du boîtier.
- **N'utilisez pas un chargeur dont le cordon ou la prise sont endommagés** — faites-les immédiatement remplacer.
- **N'utilisez pas le chargeur s'il a reçu un choc violent, s'il est tombé ou s'il a été autrement endommagé de quelque manière que ce soit.** Emmenez-le dans un centre d'assistance agréé.
- **Ne démontez pas le chargeur. Apportez-le dans un centre d'assistance agréé si une révision ou une réparation sont nécessaires.** Son réassemblage incorrect peut engendrer un risque de décharge électrique, d'électrocution ou d'incendie.
- **Si le cordon d'alimentation est endommagé, il doit être remplacé immédiatement par le fabricant, l'un de ses réparateurs agréés ou une personne aux qualifications similaires, afin d'éviter tout risque.**
- **Débranchez le chargeur de la prise de courant avant de procéder à son nettoyage.** Cela permet de réduire le risque de décharge électrique. Le seul retrait du bloc-batterie ne réduit pas ce risque.
- **NE tentez JAMAIS de raccorder deux chargeurs ensemble.**
- **Le chargeur est conçu pour fonctionner sur un réseau électrique domestique standard de 230V. Ne tentez pas de l'utiliser à une autre tension.** Cette consigne ne concerne pas le chargeur pour véhicule.

## Recharger la batterie (Fig. B)







1. Branchez le chargeur dans une prise appropriée avant d'insérer le bloc-batterie.
2. Insérez le bloc-batterie **5** dans le chargeur en vous assurant qu'il est parfaitement en place dans le chargeur. Le témoin rouge (charge) clignote de façon répétée pour indiquer que le processus de charge a commencé.
3. La fin de la charge est indiquée par le voyant rouge restant fixe en continu. Le bloc-batterie est alors complètement rechargé et il peut soit être utilisé, soit être laissé dans le

chargeur. Pour retirer le bloc-batterie du chargeur, appuyez sur le bouton de libération de la batterie **6** sur le bloc-batterie.

**REMARQUE :** Afin de garantir des performances et une durée de vie optimales des blocs-batteries lithium-ion, rechargez-les complètement avant la première utilisation.

## Fonctionnement du chargeur

Consultez la représentation des voyants ci-dessous pour connaître l'état de charge du bloc-batterie.

Témoins de charge	
 Pendant la charge	
 Charge terminée	
 Délai Bloc chaud/froid*	

\*Le voyant rouge continue à clignoter, mais un voyant jaune s'allume durant cette opération. Une fois que le bloc-batterie a atteint une température correcte, le voyant jaune s'éteint et le chargeur reprend la procédure de charge.

Les chargeurs compatibles ne rechargent pas les blocs-batteries défectueux. Le chargeur indique un défaut sur le bloc-batterie en refusant de s'allumer.

**REMARQUE :** Cela peut également signifier un problème avec un chargeur.

Si le chargeur indique un problème, apportez le chargeur et le bloc-batterie dans un centre d'assistance agréé pour qu'ils soient testés.

## Délai Bloc chaud/froid

Lorsque le chargeur détecte que le bloc-batterie est trop chaud ou trop froid, il démarre automatiquement un délai Bloc Chaud/Froid, suspendant la charge jusqu'à ce que le bloc-batterie ait atteint la température adéquate. Le chargeur se met alors automatiquement en mode Charge. Cette fonctionnalité permet d'assurer une durée de vie maximale du bloc-batterie.

Un bloc-batterie froid se recharge à une cadence moins rapide qu'un bloc-batterie chaud. Le bloc-batterie se recharge ainsi plus lentement durant tout le cycle de charge et n'atteint pas la charge maximale même si le bloc-batterie se réchauffe.

Le chargeur DCB118 est équipé d'un ventilateur conçu pour refroidir le bloc-batterie. Le ventilateur se met automatiquement en marche si le bloc-batterie a besoin d'être refroidi. Ne faites jamais fonctionner le chargeur si le ventilateur ne fonctionne pas correctement ou si les fentes d'aération sont bouchées. Ne laissez pénétrer aucun corps étranger à l'intérieur du chargeur.

## Chargeur DCB118

Le chargeur DCB118 est équipé d'un ventilateur conçu pour refroidir le bloc-batterie. Le ventilateur se met automatiquement en marche si le bloc-batterie a besoin d'être refroidi. Ne faites jamais fonctionner le chargeur si le ventilateur ne fonctionne pas correctement ou si les fentes d'aération sont bouchées. Ne laissez aucun corps étranger pénétrer à l'intérieur du chargeur.

## Système de protection électronique

Les outils Li-Ion XR sont conçus avec un système de protection électronique qui protège le bloc-batterie des surcharges, des surchauffes ou d'être complètement déchargés.

L'outil s'éteint automatiquement si le système de protection électronique se déclenche. Si cela se produit, placez le bloc-batterie lithium-ion dans le chargeur jusqu'à ce qu'il soit complètement rechargé.

## Fixation au mur

Ces chargeurs sont conçus pour être installés au mur ou être posés debout sur une table ou une surface de travail. Si vous le fixez au mur, placez le chargeur près d'une prise électrique et loin d'un coin ou d'autres obstacles qui pourraient entraver son aération. Utilisez l'arrière du chargeur comme gabarit pour positionner les vis de fixation au mur. Fixez le chargeur à l'aide de vis pour cloisons sèches (non fournies) d'au moins 25,4 mm de long et avec des têtes de 7 à 9 mm de diamètre, vissées dans un support en bois à une profondeur optimale laissant environ 5,5 mm de la vis dépasser. Alignez les fentes à l'arrière du chargeur avec les vis et insérez complètement ces dernières dans les fentes.

## Instructions pour le nettoyage du chargeur



**AVERTISSEMENT : Risque de décharge électrique. Débranchez le chargeur de la prise de courant avant de le nettoyer.** Éliminez toute trace de saleté ou de graisse de la surface extérieure du chargeur à l'aide d'un chiffon ou d'une brosse souple, non métallique. N'utilisez pas d'eau, ni de solutions de nettoyage. Ne laissez jamais aucun liquide pénétrer à l'intérieur de l'outil et n'immergez jamais aucune de ses pièces dans aucun liquide.

## Batteries

### Consignes de sécurité importantes propres à toutes les batteries

Pour commander une batterie de rechange, s'assurer d'inclure son numéro de catalogue et sa tension.

La batterie n'est pas totalement chargée en usine. Avant d'utiliser la batterie et le chargeur, lire les consignes de sécurité ci-dessous. Puis suivre la procédure de charge ci-après.

#### LIRE TOUTES CES CONSIGNES

- **Ne pas charger ou utiliser une batterie dans un milieu déflagrant, comme en présence de liquides, gaz ou poussières inflammables.** Insérer ou retirer le bloc-pile du chargeur peut enflammer la poussière ou des émanations.
- **Ne jamais forcer le bloc batterie dans le chargeur. Ne modifier le bloc batterie d'aucune manière que ce soit pour le faire entrer sur un chargeur incompatible, car le bloc batterie peut se casser et causer de graves blessures.**
- Charger le bloc batterie uniquement dans les chargeurs DEWALT.
- **NE PAS** éclabousser ou l'immerger dans l'eau ou d'autres liquides.

- **Ne rangez et n'utilisez pas l'outil dans des endroits où la température peut chuter sous 4 °C (39,2 °F) (comme dans des remises extérieures ou des bâtiments métalliques en hiver), ou atteindre et dépasser 40 °C (104 °F) (comme dans des remises extérieures ou des bâtiments métalliques en été).**
- **Ne pas incinérer la batterie même si elle est sévèrement endommagée ou complètement usagée, car elle pourrait exploser au contact des flammes.** Au cours de l'incinération des batteries au lithium-ion, des vapeurs et matières toxiques sont dégagées.
- **En cas de contact du liquide de la batterie avec la peau, la rincer immédiatement au savon doux et à l'eau claire.** En cas de contact oculaire, rincer l'œil ouvert à l'eau claire une quinzaine de minutes, ou jusqu'à ce que l'irritation cesse. Si des soins médicaux sont nécessaires, noter que l'électrolyte de la batterie est composé d'un mélange de carbonates organiques liquides et de sels de lithium.
- **Le contenu des cellules d'une batterie ouverte pourrait causer une irritation des voies respiratoires.** Dans cette éventualité, exposer l'individu à l'air libre. Si les symptômes persistent, consulter un médecin.



**AVERTISSEMENT : risques de brûlures.** Le liquide de la batterie pourrait s'enflammer s'il est exposé à des étincelles ou à une flamme.



**AVERTISSEMENT : ne jamais tenter d'ouvrir le bloc batterie pour quelque raison que ce soit.** Si le boîtier du bloc batterie est fissuré ou endommagé, ne pas l'insérer dans un chargeur. Ne pas écraser, laisser tomber, ou endommager le bloc batterie. Ne pas utiliser un bloc batterie ou un chargeur ayant reçu un choc violent, étant tombé, ayant été écrasé ou endommagé de quelque façon que ce soit (par ex. percé par un clou, frappé d'un coup de marteau, piétiné). Risque de choc électrique ou d'électrocution. Les blocs batterie endommagés doivent être renvoyés à un centre de réparation pour y être recyclés.



**AVERTISSEMENT : risque d'incendie. Ne rangez et ne transportez pas le bloc-batterie s'il est possible que des objets métalliques entrent en contact avec les bornes de la batterie.** Ne placez par exemple pas le bloc-batterie dans des tabliers, poches, boîtes à outils, boîtes de kits d'accessoires, tiroirs, etc. en présence de clous, vis, clés, etc.



**ATTENTION : après utilisation, ranger l'outil, à plat, sur une surface stable là où il ne pourra ni faire tomber ni faire trébucher personne.** Certains outils équipés d'un gros bloc batterie peuvent tenir à la verticale sur celui-ci, mais manquent alors de stabilité.

## Transport



**AVERTISSEMENT : risque d'incendie.** Le transport des batteries peut causer un incendie si les bornes de la batterie entrent accidentellement en contact avec des matériaux conducteurs. Lors du transport des batteries, assurez-vous que les bornes de la batterie sont protégées et bien isolées des matériaux avec lesquels elles pourraient



entrer en contact et qui pourraient provoquer un court-circuit.

**REMARQUE :** Les batteries Lithium-ion ne doivent pas être transportées dans des bagages enregistrés.

Les batteries DEWALT sont conformes à toutes les réglementations d'expédition applicables comme prescrit par les normes industrielles et juridiques qui incluent les recommandations de l'ONU pour le transport des marchandises dangereuses, les réglementations relatives aux marchandises dangereuses de l'International Air Transport Association (IATA), les réglementations de l'International Maritime Dangerous Goods (IMDG) et l'accord européen concernant le transport international de marchandises dangereuses sur route (ADR). Les cellules et les batteries ion lithium ont été testées conformément à la section 38,3 des recommandations de l'ONU pour les tests et critères relatifs au transport des marchandises dangereuses.

Dans la plupart des cas, l'envoi d'un bloc-batterie DEWALT ne sera pas soumis à la classification réglementée de classe 9 pour les matières dangereuses. En règle générale, seuls les envois contenant une batterie Lithium-Ion d'une énergie nominale supérieure à 100 Watts/heure (Wh) nécessitent une expédition réglementée de classe 9. L'énergie nominale en Watts/heure de toutes les batteries Lithium-Ion est indiquée sur l'emballage. De plus, en raison de la complexité de la réglementation, DEWALT ne recommande pas l'expédition aérienne de blocs-batteries seuls, peu importe le wattage/heure nominal. Les envois d'outil avec batterie (kit combiné) peuvent être faits par avion si le wattage/heure nominal du bloc-batterie n'excède pas 100 Wh.

Que l'expédition soit exemptée ou réglementée, l'expéditeur a la responsabilité intégrale de consulter les dernières réglementations relatives à l'emballage, à l'étiquetage/au marquage et aux exigences de documentation.

Les informations fournies dans cette section du manuel sont fournies en bonne foi et sont considérées précises au moment de la rédaction de ce document. Toutefois, aucune garantie explicite ou implicite ne peut être fournie. L'acheteur a la responsabilité de s'assurer que ses activités sont conformes aux réglementations applicables.

### Transport de la batterie FLEXVOLT™

La batterie FLEXVOLT™ DEWALT dispose de deux modes :

#### Utilisation et Transport.

**Mode Utilisation :** Lorsque la batterie FLEXVOLT™ est seule ou dans un produit DEWALT 18V, elle fonctionne comme une batterie de 18 V. Lorsque la batterie FLEXVOLT™ est dans un produit 54V ou 108V (deux batteries de 54V), elle fonctionne comme une batterie de 54V.

**Mode Transport :** Lorsque le cache est fixé sur la batterie FLEXVOLT™, elle est en mode Transport. Gardez le cache en place pour expédier la batterie.

En mode Transport, les chaînes des cellules sont déconnectées électriquement à l'intérieur du bloc pour en faire 3 batteries de plus faible wattage-heure (Wh) comparées à une seule batterie au wattage-heure plus élevé. Le fait de répartir l'énergie

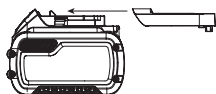

consommée du bloc en 3 batteries peut exempter le bloc de certaines réglementations en matière de transport qui sont imposées pour les batteries dont l'énergie consommée est plus élevée.

La puissance en Wh pour le transport peut par exemple être de 3 x 36 Wh, représentant 3 batteries de 36 Wh chacune.

La puissance d'utilisation en Wh peut être de 108 Wh (sous entendue, 1 batterie).

Exemple de marquage pour l'utilisation et le transport



### Recommandations de stockage

1. Le lieu idéal de rangement est un lieu frais et sec, à l'abri de toute lumière solaire directe et de tout excès de température. Pour des performances et une durée de vie optimales, entreposer les batteries à température ambiante après utilisation.
2. Pour un stockage prolongé, il est recommandé de conserver la batterie complètement chargée dans un lieu frais et sec, hors du chargeur pour de meilleurs résultats.

**REMARQUE :** les blocs batterie ne doivent pas être stockés complètement déchargés. Le bloc batterie devra être rechargé avant l'utilisation.

### Étiquettes sur le chargeur et la batterie

En plus des pictogrammes utilisés dans ce manuel, les étiquettes sur le chargeur et le bloc batterie peuvent montrer les pictogrammes suivants :



Lire la notice d'instructions avant toute utilisation.



Consulter la **Fiche technique** pour les temps de charge.



Ne pas mettre en contact avec des objets conducteurs.



Ne pas recharger une batterie endommagée.



Ne pas exposer à l'eau.



Remplacer systématiquement tout cordon endommagé.



Recharger seulement entre 4 °C et 40 °C.



Utiliser uniquement à l'intérieur.



Mettre la batterie au rebut conformément à la réglementation en matière d'environnement.



Recharger les blocs batterie DEWALT uniquement avec les chargeurs DEWALT appropriés. La recharge

des blocs batterie différents des batteries DEWALT appropriées avec un chargeur DEWALT peut entraîner leur explosion ou d'autres situations dangereuses.



Ne jetez pas le bloc batterie au feu.



UTILISATION (sans cache de transport). Exemple : Puissance en Wh de 108 Wh (1 batterie de 108 Wh).



TRANSPORT (avec cache de transport intégré). Exemple : Puissance en Wh de 3 x 36 Wh (3 batteries de 36 Wh).

## Type de Batterie

Le(s) modèle(s) au(x) numéro(s) d'article(s) suivant(s) fonctionne(nt) avec un bloc-batterie de 18 volts : DCV501L.

Ces blocs batterie peuvent être utilisés : DCB181, DCB182, DCB183, DCB183B, DCB183G, DCB184, DCB184B, DCB184G, DCB185, DCB187, DCB189, DCBP034, DCB546, DCB547, DCB548, DCB549. Consultez les **Caractéristiques techniques** pour plus d'informations.

## Contenu de l'emballage

L'emballage contient :

- 1 Aspirateur
- 1 Brosse pour le sol
- 1 Embout large avec brosse amovible
- 1 Brosse ronde
- 1 Suceur plat
- 1 Rallonge
- 1 Tuyau flexible
- 1 Vis pour crochet de ceinture
- 1 Crochet de ceinture
- 1 Sac souple DEWALT
- 1 Notice d'utilisation

**REMARQUE :** Les blocs-batteries, chargeurs et mallettes ne sont pas fournis avec les modèles N. Les blocs-batteries et les chargeurs ne sont pas fournis avec les modèles NT. Les modèles B sont livrés avec des blocs-batteries Bluetooth®.

**REMARQUE :** La marque et les logos Bluetooth® sont des marques commerciales déposées appartenant à Bluetooth®, SIG, Inc. et DEWALT les utilisent sous licence. Les autres marques et noms commerciaux appartiennent à leurs propriétaires respectifs.

- Vérifiez que l'outil et ses pièces ou accessoires n'ont pas été endommagés pendant le transport.
- Prenez le temps de lire intégralement cette notice et de parfaitement la comprendre avant l'utilisation.

## Marquages apposés sur l'outil

Les pictogrammes suivants sont présents sur l'outil :



Veillez à lire la notice d'utilisation avant d'utiliser l'outil.



**AVERTISSEMENT :** Cet appareil contient des poussières nocives. Le vidage et la maintenance, y compris le retrait du sac à poussière, ne peuvent être réalisés que par une personne formée et portant les bons équipements de protection. Ne mettez l'appareil en arche avant que le système de filtrage complet ait été installé.



Les extracteurs de poussière de classe L sont destinés à aspirer des poussières sèches, non-inflammables à des valeurs limites de > 1 mg/m<sup>3</sup>.

**DCB184** Pour les batteries à utiliser avec l'aspirateur, consultez la section "Type de batterie"

## Emplacement du code date (Fig. B)

Le code date **17**, qui inclut également l'année de fabrication, est imprimé sur le corps de l'outil.

Exemple :

2021 XX XX

Année de fabrication

## Descriptif (Fig. A)



**AVERTISSEMENT :** Ne modifiez jamais l'outil électrique ni aucune de ses pièces. Il existe sinon un risque de blessures ou de dommages.

- 1 Interrupteur Marche/Arrêt
- 2 Bac à poussière
- 3 Bouton de dégagement du collecteur de poussière
- 4 Ensemble Filtre
- 5 Bloc-batterie
- 6 Bouton de libération de la batterie
- 7 Poignée principale
- 8 Crochet de ceinture
- 9 Vis du crochet de ceinture
- 10 Bouche
- 11 Rallonge
- 12 Flexible
- 13 Suceur plat
- 14 Brosse ronde
- 15 Embout large
- 16 Brosse pour le sol
- 17 Code date

## Utilisation prévue

Votre aspirateur sans fil DCV501L a été conçu pour aspirer les poussières sèches, non inflammables jusqu'à la classe Class L avec des valeurs limites d'exposition supérieures 1 mg/m<sup>3</sup>. Cet aspirateur est un outil électrique professionnel.

**NE L'UTILISEZ PAS** pour aspirer des liquides.

**N'UTILISEZ PAS** l'aspirateur pour de la poussière inflammable.

**N'UTILISEZ PAS** l'aspirateur dans des environnements présentant des risques d'explosion.

**REMARQUE** : Cet appareil est adapté pour un usage commercial, ex : hôtels, écoles, hôpitaux, usines, ateliers, bureaux, sociétés de location et chantiers de construction.

**NE L'UTILISEZ PAS** dans un environnement humide ou en présence de liquides ou de gaz inflammables.

**NE LAISSEZ PAS** les enfants toucher cet outil. Les utilisateurs expérimentés doivent être supervisés quand ils utilisent cet outil.

- **Jeunes enfants et personnes infirmes.** Cet appareil n'est pas destiné à être utilisé par de jeunes enfants ou des personnes infirmes sans surveillance.
- Cette machine n'est pas conçue pour être utilisée par des personnes (y compris des enfants) aux capacités physiques, sensorielles ou intellectuelles diminuées ou qui manquent d'expérience et de connaissances. Ne laissez jamais les enfants seuls avec ce produit.
- Les enfants doivent être surveillés pour garantir qu'ils ne jouent pas avec l'appareil.

## MONTAGE ET RÉGLAGES



**AVERTISSEMENT** : pour réduire tout risque de dommages corporels graves, arrêter et déconnecter la batterie avant tout réglage ou avant de retirer ou installer toute pièce ou tout accessoire.

Tout démarrage accidentel pourrait causer des dommages corporels.



**AVERTISSEMENT** : utiliser exclusivement des batteries et chargeurs DeWALT.

## Insertion et retrait du bloc batterie de l'outil (Fig. B)

**REMARQUE** : pour un résultat optimal, assurez-vous que le bloc batterie **5** est complètement chargé.

### Pour installer le bloc batterie dans la poignée de l'outil

1. Alignez le bloc batterie **5** avec le rail à l'intérieur de la poignée de l'outil (Fig. B).
2. Faites-le coulisser dans la poignée jusqu'à ce qu'il soit correctement logé dans l'outil et vérifiez qu'il ne se libère pas.

### Pour démonter le bloc batterie de l'outil

1. Appuyer sur le bouton de libération de la batterie **4** et tirer fermement le bloc batterie hors de la poignée de l'outil.

2. Insérer le bloc batterie dans le chargeur comme décrit dans la section du chargeur de ce manuel.

### Témoin de charge des blocs batterie (Fig. B)

Certains blocs batterie DeWALT incluent un témoin de charge composé par trois voyants verts qui indiquent le niveau de charge restant dans le bloc batterie.

Pour activer le témoin de charge, maintenir enfoncé le bouton du témoin de charge **18**. Une combinaison de trois voyants verts s'allume pour indiquer le niveau de charge restant. Lorsque le niveau de charge de la batterie est au-dessous de la limite utilisable, le témoin de charge ne s'allume pas et la batterie doit être rechargée.

**REMARQUE** : le témoin de charge est uniquement une indication de la charge restant dans le bloc batterie. Il n'indique pas la fonctionnalité de l'outil et peut être sujet à des variations selon les composants du produit, la température et l'application de l'utilisateur final.

### Retirer le bac à poussière (Fig. D)

1. Retirez le bac à poussière **2** en appuyant sur le bouton de libération du bac à poussière **3** et en tirant le bac vers le bas pour le sortir.

### Installer le bac à poussière (Fig. E)





**REMARQUE** : Il est très important que le filtre soit parfaitement en place avant l'utilisation.

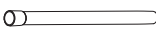

1. Alignez la nervure **21** sur le bloc-moteur **20** avec la fente **19** sur le bac à poussière.
2. Installez le bas à poussière sur l'appareil et fiez-vous au clic. Veillez à ce que le bac à poussière soit correctement installé avant d'utiliser l'appareil.

### Installer les accessoires (Fig. F)

**REMARQUE** : Veillez à ce que les accessoires soient bien installés avant d'utiliser l'appareil.

- Glissez les accessoires sur la bouche **10**.
- Pour avoir un meilleur accès, fiez la rallonge **11** ou le tuyau **12** sur la bouche.
- Les accessoires peuvent également être fixés au bout du tuyau ou de la rallonge.

	<b>Rallonge</b> : Pour un meilleur accès aux zones en hauteur, sous les objets et dans les endroits plus éloignés.
	<b>Tuyau flexible</b> : Flexible pour mieux atteindre les zones que la rallonge droite ne peut pas atteindre.
	<b>Suceur plat</b> : Permet d'accéder aux espaces étroits de la maison, du bureau ou dans les véhicules.
	<b>Brosse ronde</b> : Fait tomber la poussière et les débris dans de petits endroits pour que l'aspirateur puisse les ramasser.

	<b>Embout large avec brosse amovible :</b> Nettoie de plus grandes surfaces et permet de déloger la poussière et les débris sur des objets plus grands autour de la zone de travail.
	<b>Brosse pour le sol :</b> À utiliser avec la rallonge pour nettoyer la poussière et les débris du sol.

## Crochet de ceinture (Fig. G)

**AVERTISSEMENT :** Afin de réduire tout risque de blessures graves, éteignez l'appareil et débranchez le bloc-batterie avant d'effectuer toute opération de réglage ou de retirer/installer toute pièce ou accessoire.

**AVERTISSEMENT :** Afin de réduire le risque de blessure grave, NE suspendez PAS l'outil au-dessus du niveau de votre tête et ne suspendez aucuns objets par le crochet de ceinture. **NE SUSPENDEZ QUE** le crochet de ceinture de l'outil qu'à une ceinture de travail.

**AVERTISSEMENT :** Afin réduire le risque de blessures graves, assurez-vous que la vis qui retient le crochet de ceinture est bien fixée.

**IMPORTANT :** Pour fixer ou déplacer le crochet de ceinture, n'utilisez que la vis pour le crochet ceinture 9 fournie. Veillez à bien serrer la vis.

Il est possible de fixer le crochet de ceinture 8 d'un côté ou de l'autre de l'outil pour convenir aux utilisateurs droitiers ou gauchers, mais à l'aide de la vis fournie uniquement. Si le crochet n'est pas nécessaire, il peut être retiré de l'outil.

Pour déplacer le crochet de ceinture, retirez la vis qui le retient en place, puis remontez-le de l'autre côté. Veillez à bien serrer la vis.

## FONCTIONNEMENT

### Instructions pour l'utilisation

**AVERTISSEMENT :** respectez toujours les consignes de sécurité et la réglementation applicable.

**AVERTISSEMENT :** afin de réduire tout risque de blessure grave, éteignez l'outil et retirez le bloc-batterie avant d'effectuer toute opération de réglage ou de retirer/installer un équipement ou un accessoire. Un démarrage accidentel peut occasionner des blessures.

### Mise en marche et extinction (Fig. H)

- Pour mettre l'outil en marche, positionnez l'interrupteur Marche/Arrêt 1 sur I.
- Pour éteindre l'outil, placez l'interrupteur Marche/Arrêt 1 sur O.

### Aspirer

**AVERTISSEMENT :** Utilisez toujours l'appareil, filtre à

poussière en place.

1. Videz et nettoyez le bac à poussière 2 avant l'utilisation.
2. Choisissez le bon accessoire (éteignez l'aspirateur pour changer d'accessoire).
3. Déplacez la base d'aspiration 10 au-dessus de la surface à nettoyer. Si nécessaire, vous pouvez utiliser le tuyau 12 dans les espaces étroits.

### Nettoyer/Vider le bac à poussière et le filtre (Fig. D, E, I, J)

**AVERTISSEMENT :** Afin de réduire tout risque de blessures graves, éteignez l'appareil et retirez le bloc-batterie avant de le nettoyer ou de procéder à un réglage ou avant de retirer/installer tout équipement ou accessoire. Tout démarrage accidentel peut provoquer des blessures.

**AVERTISSEMENT :** Veillez à porter un masque à poussière pour nettoyer et vider le bac à poussière et le filtre.

**AVERTISSEMENT :** Risque de projection/Risque respiratoire : N'utilisez jamais l'aspirateur sans son filtre ou si le filtre est endommagé.

**AVERTISSEMENT :**

- Ne lavez pas l'intérieur du filtre.
- Laissez le filtre sécher complètement si l'intérieur devient humide.
- N'utilisez pas de brosse pour nettoyer le filtre.
- N'utilisez jamais d'air comprimé ni de brosse pour nettoyer les filtres sous peine d'endommager la membrane filtrante et de permettre ainsi à la poussière de passer à travers.

**REMARQUE :** Le filtre est réutilisable, ne le jetez pas en vidant le bac à poussière 2. La durée de vie du filtre dépend du niveau d'utilisation de l'aspirateur et des substances qui sont aspirées. Si la puissance d'aspiration reste insuffisante après avoir nettoyé le filtre, cela indique que le filtre doit être remplacé. L'absence de dommage sur le filtre doit être régulièrement contrôlé. Si le filtre est endommagé, il doit être remplacé immédiatement.

### Retirer le filtre

1. Placez l'aspirateur au-dessus d'une poubelle et retirez le bac à poussière 2 du corps principal en appuyant sur le bouton de libération du bas à poussière 3 sur le manche. Retirez le bac à poussière en le tirant hors du corps principal.
2. Retirez l'ensemble Filtre 4 en le tirant hors du bac à poussières.
3. Tournez dans le sens inverse des aiguilles d'une montre et tirez sur le cache-filtre 23 pour le séparer du filtre 22.

### Installer le filtre

1. Fixez le cache-filtre sur le filtre et tournez-le dans le sens des aiguilles d'une montre pour le verrouiller en place.
2. Poussez l'ensemble Filtre dans le bac à poussière.
3. Installez le bas à poussière sur le corps principal et verrouillez en place.

## Nettoyer le filtre

**IMPORTANT :** Pour ramasser le maximum de poussière, le filtre doit être propre et le bac à poussière vide. Si de la poussière tombe de l'appareil après l'avoir éteint, cela indique que le bac est plein et qu'il doit être vidé.

1. Après avoir retiré le filtre du bac à poussière, secouez-le ou brossez-le doucement pour en retirer la poussière. Faites attention à ne pas endommager la matière du filtre.
2. Videz toute la poussière du bac à poussière **2** dans une poubelle et lavez-le si nécessaire.
3. Rincez le bac à poussière avec de l'eau chaude savonneuse. Veillez à ce que le bac à poussière soit parfaitement sec avant de l'utiliser.
4. En fonction de son état, rincez l'extérieur du filtre sous l'eau courante tiède.
5. Il est très important que le filtre soit parfaitement sec et correctement installé avant de l'utiliser.
6. Veillez à ce que le filtre sèche parfaitement pendant 24 heures avant de le réinstaller.

Filtre de rechange : DCV5011H

N'utilisez pas de filtres endommagés. Remplacez immédiatement tout filtre qui serait endommagé.

## MAINTENANCE

Votre outil électrique a été conçu pour fonctionner longtemps avec un minimum de maintenance. Son fonctionnement continu et satisfaisant dépend de son bon entretien et de son nettoyage régulier.



**AVERTISSEMENT :** Afin de réduire tout risque de graves blessure, éteignez et débranchez du bloc-batterie avant d'effectuer toute opération de réglage ou de retirer/installer toute équipement ou accessoire. Un démarrage accidentel peut occasionner des blessures.



**AVERTISSEMENT :** Pour la révision par l'utilisateur, la machine doit être démontée, nettoyée et révisée dans les limites raisonnables, sans engendrer de risques pour le personnel de maintenance et d'autres personnes. Les précautions appropriées incluent la décontamination avant le démontage, la fourniture d'une ventilation d'extraction locale filtrée sur le lieu où la machine est démontée, le nettoyage de la zone de maintenance et une protection personnel appropriée.

- Le fabricant ou une personne formée doivent effectuer une inspection technique au moins une fois par an, consistant, par exemple, à inspecter les filtres pour vérifier l'absence de dégâts, vérifier l'étanchéité de la machine et le fonctionnement correct du mécanisme de commande.
- Lors des opérations de révision ou de réparation, tous les éléments contaminés qui ne peuvent pas être nettoyés de manière satisfaisante doivent être mis au rebut dans des sacs imperméables conformément à la réglementation en vigueur sur la mise au rebut des déchets de ce type.

- Pour les extracteurs de poussière, il est nécessaire de fournir un taux de renouvellement de l'air adéquat L dans la pièce, si l'air d'échappement est renvoyé dans la pièce.

Le chargeur et le bloc-batterie ne sont pas réparables.

## Ranger l'extracteur de poussière



### AVERTISSEMENT :

- a) Videz le bac à poussière avant de ranger l'extracteur de poussière.
- b) Veillez à toujours ranger l'extracteur de poussière en ayant retiré les batteries.
- c) Rangez l'outil et les batteries dans un endroit aussi frais et sec que possible.
- d) Rangez l'outil et les batteries dans un endroit inaccessible pour les enfants et les personnes non autorisées.
- e) Contrôlez l'absence de dommage sur l'outil et les batteries après une longue période de stockage.
- f) Consultez la section Blocs-**batteries, Transport** de ce manuel pour en savoir plus.



## Lubrification

Votre outil électrique ne requiert aucune lubrification additionnelle.



## Entretien



**AVERTISSEMENT :** éliminer poussière et saleté du boîtier principal à l'aide d'air comprimé chaque fois que les orifices d'aération semblent s'encrasser. Porter systématiquement des lunettes de protection et un masque anti-poussières homologués au cours de cette procédure.



**AVERTISSEMENT :** ne jamais utiliser de solvants ou tout autre produit chimique décapant pour nettoyer les parties non métalliques de l'outil. Ces produits chimiques pourraient en attaquer les matériaux utilisés. Utiliser un chiffon humidifié avec de l'eau et un savon doux. Protéger l'outil de tout liquide et n'immerger aucune de ses pièces dans aucun liquide.

## Accessoires en option



**AVERTISSEMENT :** les accessoires, autres que ceux proposés par DEWALT, n'ayant pas été testés avec ce produit, leur utilisation avec cet outil pourrait être dangereuse. Afin de réduire les risques de blessure, n'utilisez que les accessoires, DEWALT recommandés avec ce produit.

Contactez votre revendeur pour obtenir plus de précisions sur les accessoires appropriés.

## Protection de l'environnement



Tri sélectif. Les produits et piles/batteries marqués de ce symbole ne doivent pas être jetés avec les déchets ménagers.

Les produits et les piles/batteries contiennent des matières qui peuvent être récupérées et recyclées afin de réduire la demande en matières premières. Veillez à recycler les produits électriques et les piles/batteries conformément aux prescriptions locales en vigueur. Pour obtenir plus de précisions, consultez le site [www.2helpU.com](http://www.2helpU.com).

## Bloc-batterie rechargeable

Ce bloc-batterie longue durée doit être rechargé lorsqu'il ne parvient plus à fournir la puissance nécessaire aux opérations qui étaient facilement réalisées auparavant. À la fin de sa durée de vie technique, jetez-le en respectant l'environnement :

- Déchargez complètement le bloc-batterie puis retirez-le de l'outil.
- Les cellules Li-Ion sont recyclables. Rapportez-les à votre revendeur ou dans un centre de recyclage local. Les blocs-batteries collectés y sont recyclés ou mis au rebut correctement.

# TOOL NAME

## DCV501L

### Congratulations!

Per aver scelto un apparato DEWALT. Gli anni di esperienza, lo sviluppo e l'innovazione meticolosi del prodotto fanno di DEWALT uno dei partner più affidabili per gli utilizzatori di apparati elettrici professionali.

### Dati Tecnici

	DCV501L	
Tipo		1
Alimentazione		CC
Tensione batteria	V CC	18
Alimentazione	W	300
Capacità del serbatoio	L	0,7
Flusso d'aria max.	l/s	21,7
Pressione negativa	kPa	9,4
Diametro del raccordo tubo flessibile	mm	31,8
Peso (senza pacco batteria)	kg	1,5
Valori di rumorosità e di vibrazione (somma vettoriale triassiale) ai sensi della norma EN60335:		
$L_{PA}$ (pressione sonora)	dB(A)	75
$L_{WA}$ (potenza sonora)	dB(A)	87
$K_{WA}$ (incertezza potenza sonora)	dB(A)	2
Valore di emissione di vibrazione $a_{h1} =$	$m/s^2$	<2,5
Incertezza K =	$m/s^2$	0,5

Il livello di emissione di vibrazione e/o rumore indicato in questa scheda informativa è stato misurato secondo una procedura standardizzata prevista dalle norme EN60335-2-69, e potrebbe essere utilizzato per mettere a confronto elettrodomestici diversi. È possibile utilizzarlo per una valutazione preliminare dell'esposizione.



**AVVERTENZA:** il livello di emissione di vibrazione dichiarato si riferisce alle applicazioni principali dello strumento. Se tuttavia lo strumento viene utilizzato per applicazioni o con accessori diversi oppure è sottoposto a scarsa manutenzione, il livello di emissione di vibrazione potrebbe differire da tale valore. Ciò potrebbe aumentare sensibilmente il livello di esposizione durante il periodo di utilizzo complessivo.

Una stima del livello di esposizione a vibrazione dovrebbe anche tenere conto di quante volte lo strumento viene spento o di quando rimane acceso, ma senza essere effettivamente usato. Questo fatto potrebbe ridurre in maniera significativa il livello di esposizione durante il periodo di utilizzo complessivo.

Individuare misure di sicurezza aggiuntive per proteggere l'operatore dagli effetti della vibrazione, quali: sottoporre lo strumento e gli accessori a manutenzione, mantenere

le mani calde (importante per la vibrazione) e prevedere l'organizzazione di modelli di lavoro.

### Dichiarazione di conformità CE

#### Direttiva Macchine



#### ASPIRAPOLVERE PORTATILE A BATTERIA DCV501L

dichiara che i prodotti qui descritti nei **Dati tecnici** sono conformi alle normative: 2006/42/CE, EN.

Questi prodotti sono anche conformi alla Direttiva 2014/30/UE e 2011/65/UE. Per ulteriori informazioni, contattare all'indirizzo seguente o vedere sul retro del manuale.

Il firmatario è responsabile della compilazione del documento tecnico e rende questa dichiarazione per conto di .

Markus Rompel  
Vice Presidente Tecnico, PTE-Europe  
, Richard-Klinger-Strasse 11,  
D-65510, Idstein, Germania  
27.08.2021

## CONSERVARE TUTTE LE ISTRUZIONI E LE AVVERTENZE PER FUTURE CONSULTAZIONI

**AVVERTENZA:** per ridurre il rischio di lesioni alle persone, leggere il manuale di istruzioni del

### Definizioni: linee guida per la sicurezza

Le definizioni seguenti descrivono il livello di criticità di ciascuna indicazione. Leggere il manuale, prestando attenzione a questi simboli.



**PERICOLO:** indica una situazione di pericolo imminente che, se non evitata, **provoca lesioni personali gravi o addirittura letali.**



**AVVERTENZA:** indica una situazione potenzialmente pericolosa che, se non evitata, **potrebbe causare lesioni personali gravi o addirittura letali.**

Piles				Chargeurs/Durées de charge (minutes)**									
Cat #	V <sub>DC</sub>	Ah	Poids (kg)	DCB104	DCB107	DCB112	DCB113	DCB115	DCB116	DCB117	DCB118	DCB132	DCB119
DCB546	18/54	6,0/2,0	1,08	60	270	170	140	90	80	40	60	90	X
DCB547	18/54	9,0/3,0	1,46	75*	420	270	220	135*	110*	60	75*	135*	X
DCB548	18/54	12,0/4,0	1,46	120	540	350	300	180	150	80	120	180	X
DCB549	18/54	15,0/5,0	2,12	125	730	450	380	230	170	90	125	230	X
DCB181	18	1,5	0,35	22	70	45	35	22	22	22	22	22	45
DCB182	18	4,0	0,61	60/40**	185	120	100	60	60/45**	60/40**	60/40**	60	120
DCB183/B/G	18	2,0	0,40	30	90	60	50	30	30	30	30	30	60
DCB184/B/G	18	5,0	0,62	75/50**	240	150	120	75	75/60**	75/50**	75/50**	75	150
DCB185	18	1,3	0,35	22	60	40	30	22	22	22	22	22	40
DCB187	18	3,0	0,54	45	140	90	70	45	45	45	45	45	90
DCB189	18	4,0	0,54	60	185	120	100	60	60	60	60	60	120
DCBP034	18	1,7	0,32	27	82	50	40	27	27	27	27	27	50

\*Code date 2018114758 ou supérieur

\*\*Code date 201536 ou supérieur

\*\*\* La grille des durées de charge ne donne qu'une indication. Les durées de charge peuvent varier en fonction de la température et de l'état des batteries.



**ATTENZIONE:** indica una situazione potenzialmente pericolosa che, se non evitata, può provocare **lesioni personali di gravità lieve o media**.

**AVVISO:** indica una situazione **non in grado di causare lesioni personali** che, se non evitata, può provocare **danni materiali**.



Evidenzia il rischio di scossa elettrica.



Evidenzia il rischio d'incendio.

## AVVERTENZE GENERALI DI SICUREZZA



**AVVERTENZA: leggere attentamente tutte le avvertenze e le istruzioni.** la mancata osservanza delle avvertenze e istruzioni seguenti potrebbe causare scosse elettriche, incendi e/o gravi lesioni personali.



**AVVERTENZA:** alcuni tipi di polvere presenti nelle abitazioni contengono sostanze chimiche note per causare tumori, difetti congeniti o altri danni agli organi riproduttivi, come l'amianto e il piombo contenuti nelle vernici a base di questa sostanza.



**AVVERTENZA:** non tentare di modificare o riparare l'apparecchio.



**AVVERTENZA:** l'operatore deve ricevere istruzioni adeguate sull'uso di questo apparecchio.



**AVVERTENZA:** Per ridurre le scosse elettriche e prevenire danni all'aspirapolvere, non aspirare liquidi o particelle umide. Non esporre il alla pioggia o alla neve. Conservare al chiuso.



**AVVERTENZA:** non caricare la batteria a temperature ambientali inferiori a 4 °C (39 °F) o superiori a 40 °C (104 °F). Seguire tutte le istruzioni per la carica e non caricare l'apparecchio a una temperatura che non rientri nell'intervallo di valori specificato nelle istruzioni. Una carica effettuata in maniera scorretta o a una temperatura

che non rientra nell'intervallo di valori specificato potrebbe danneggiare la batteria aumentando il rischio d'incendio.

- Informarsi in merito alle normative/leggi riguardanti il trattamento delle polveri pericolose in vigore nel proprio Paese.
- Prima dell'uso, gli operatori dovranno ricevere informazioni, istruzioni e addestramento per l'uso dell'apparecchio e delle sostanze per cui ne è previsto l'uso, compreso il metodo sicuro di rimozione e smaltimento del materiale raccolto.
- Questo prodotto non è destinato all'uso da parte di persone di qualsiasi età con capacità fisiche, sensoriali o mentali ridotte o prive di esperienza e conoscenze, a meno che siano sorvegliate o abbiano ottenuto istruzioni riguardo all'uso dell'apparecchio da parte di una persona responsabile della loro sicurezza. I bambini non devono mai essere lasciati da soli con questo prodotto.
- Gli operatori devono osservare le norme di sicurezza opportune in base ai materiali trattati.
- Non lasciare l'apparecchio incustodito quando è collegato a una sorgente di alimentazione. Rimuovere il pacco batteria quando l'apparecchio non viene utilizzato e prima di compiere interventi di manutenzione.
- Per evitare la combustione spontanea, svuotare il contenitore raccogli-polvere dopo ogni utilizzo.
- Sono possibili scosse statiche in zone secche o quando l'umidità relativa dell'aria è bassa. Si tratta di un fenomeno solo temporaneo che non impatta l'uso dell'aspirapolvere.
- Spegnerne del tutto l'aspirapolvere prima di rimuovere il pacco batteria.
- Rischio di scossa elettrica. Per proteggersi dal rischio che si verifichino scosse elettriche, non immergere la base di carica nell'acqua o in altri liquidi.
- Non lasciare che lo strumento venga utilizzato come se fosse un giocattolo. È necessario prestare particolare attenzione quando viene usato da o nelle vicinanze di bambini.
- Usare questo strumento SOLO attenendosi alle indicazioni riportate in questo manuale. Usare solamente accessori raccomandati dal produttore.



- Se l'apparecchio non funziona correttamente, o se è stato fatto cadere, danneggiato, lasciato all'aria aperta o immerso in acqua, portarlo in un centro di assistenza.
- Non maneggiare il caricabatterie e la spina e i terminali del caricabatterie con le mani bagnate.
- Tenere i capelli, gli indumenti larghi, le dita e tutte le parti del corpo lontano dalle aperture e dalle parti mobili.
- Esercitare particolare attenzione durante la pulizia sulle scale.
- Non utilizzare l'apparecchio per aspirare senza il filtro in posizione.
- Non ricaricare la batteria dell'apparecchio all'aperto.
- Non smaltire l'apparecchio tramite incenerimento anche nel caso in cui fosse seriamente danneggiato. Le batterie gettate nel fuoco possono esplodere.
- Questo apparecchio è destinato all'aspirazione di polvere secca di tutti i giorni e dei cantieri. L'unità dovrebbe essere collocata o fissata lontano da lavabi e superfici molto calde.
- Collegare il caricabatterie direttamente a una presa di corrente.
- Utilizzare il caricabatterie solo collegandolo a una presa di corrente standard.
- Scollegare il caricabatterie dalla presa di corrente prima di qualsiasi intervento di pulizia o manutenzione di routine.
- Non fissare nelle prese d'aria quando l'apparecchio è acceso, perché a volte potrebbe capitare che piccoli detriti vengano scaricati dalle prese d'aria, specialmente dopo la pulizia/sostituzione dei filtri, perché i detriti all'interno dell'apparecchio potrebbero essere smossi.

## Norme di sicurezza agiuntive

- Non aspirare nessuna sostanza ardente o fumante, come sigarette, fiammiferi o ceneri ardenti.
- Non immergere l'apparecchio in acqua.
- Non usare per aspirare materiali combustibili o esplosivi, come carbone, grano o altro materiale combustibile finemente diviso.
- Per gli aspirapolvere è necessario prevedere una frequenza di ricambio dell'aria L nel locale adeguata se l'aria di scarico viene rimandata nell'ambiente stesso. Occorre fare riferimento alle disposizioni di legge nazionali.
- Non utilizzare per aspirare materiali nocivi, tossici o cancerogeni, come amianto o pesticidi.
- Non aspirare mai liquidi esplosivi (come ad esempio gasolina, benzina, diesel, nafta, acqueragia, ecc.), acidi o solventi.
- Non utilizzare l'apparecchio per aspirare senza i filtri in posizione.
- Alcuni materiali in legno contengono conservanti che possono risultare tossici. Prestare particolare attenzione nell'impedire l'inalazione e il contatto con la pelle quando si lavora con questi materiali. Richiedere e seguire le eventuali informazioni di sicurezza disponibili presso il proprio fornitore di materiali.
- Non collocare oggetti pesanti sull'aspirapolvere

## CONSERVARE QUESTE ISTRUZIONI

## Altri avvisi di sicurezza

- a) **Prevenire l'avvio accidentale. Accertarsi che l'interruttore sia regolato sulla posizione di spegnimento prima di prendere in mano l'apparecchio o di trasportarlo.** Per non esporsi al rischio di incidenti, non trasportare l'apparecchio tenendo le dita sull'interruttore e non collegarlo a una fonte di alimentazione elettrica con l'interruttore in posizione di accensione.
- b) **Scollegare il pacco batteria dall'apparecchio prima di regolarlo o di riporlo oppure di sostituire gli accessori.** Queste precauzioni di sicurezza riducono la possibilità che l'apparecchio venga messo in funzione accidentalmente.
- c) **Caricare la batteria utilizzando esclusivamente il caricabatterie specificato dal produttore.** Un caricabatterie adatto per un pacco batteria di un determinato tipo può esporre al rischio d'incendio se usato con un pacco batteria diverso.
- d) **Usare l'apparecchio con i pacchi batteria DeWalt raccomandati.** L'impiego di pacchi batteria di tipo diverso potrebbe comportare il rischio di lesioni alle persone e incendi.
- e) **Se il pacco batteria non viene utilizzato, tenerlo lontano da oggetti di metallo come fermagli, monete, chiavi, chiodi, viti o altri piccoli oggetti metallici che possono provocare un contatto dei terminali.** Se i terminali della batteria venissero cortocircuitati potrebbero provocare ustioni o un incendio.
- f) **In condizioni di uso improprio, dalla batteria potrebbe fuoriuscire del liquido; evitare di toccarlo. In caso di contatto accidentale, sciacquare abbondantemente la pelle con acqua. Se il liquido dovesse entrare a contatto con gli occhi, rivolgersi anche a un medico.** Il liquido che fuoriesce dalla batteria può causare irritazioni o ustioni.
- g) **Non utilizzare un pacco batteria o un apparecchio danneggiati o modificati.** Le batterie danneggiate o modificate potrebbero manifestare un comportamento imprevedibile, con la possibilità di causare un'esplosione o un incendio.
- h) **Non esporre una batteria o un apparecchio al fuoco o a temperature elevate.** L'esposizione alle fiamme o a una temperatura superiore a 130 °C (266 °F) potrebbe dare luogo a un'esplosione.
- i) **Seguire tutte le istruzioni per la carica e non caricare il pacco batteria o l'apparecchio a una temperatura che non rientri nell'intervallo di valori specificato nelle istruzioni.** Una carica effettuata in maniera scorretta o a una temperatura che non rientra nell'intervallo di valori specificato potrebbe danneggiare la batteria aumentando il rischio d'incendio.
- j) **Non utilizzare l'aspirapolvere se la polvere viene soffiata fuori dalle fessure di ventilazione. Spegnerne l'aspirapolvere e controllare che il filtro sia installato correttamente e che non sia difettoso.** I filtri difettosi devono essere sostituiti immediatamente.
- k) **Fare riparare l'apparecchio da personale specializzato e impiegando esclusivamente pezzi**

**di ricambio originali.** Così facendo, la sicurezza del prodotto sarà mantenuta.

## Informazioni di sicurezza aggiuntive



**AVVERTENZA:** non modificare mai l'apparecchio né alcuna sua parte. Ne potrebbero derivare danni materiali o lesioni alle persone.



**AVVERTENZA:** alcune particelle di polvere generate da levigatura, segatura, macinazione, perforazione e altre attività nel settore delle costruzioni, contengono sostanze chimiche che notoriamente sono causa di tumori, difetti genetici o altri danni all'apparato riproduttivo. Alcuni esempi di tali sostanze chimiche sono:

- piombo contenuto in certe vernici a base di questa sostanza;
- silice cristallina contenuta nei mattoni e nel cemento e in altri prodotti per lavori in muratura e
- arsenico e cromo contenuti nel legname trattato chimicamente.

I rischi connessi a questi prodotti variano in funzione della frequenza con cui questo tipo di lavori viene eseguito. Per ridurre la propria esposizione a queste sostanze chimiche: lavorare in un'area ben arieggiata, utilizzando dispositivi di sicurezza omologati, come la mascherine anti-polvere specificamente concepite per filtrare particelle microscopiche.

- **Indossare indumenti protettivi e lavare con acqua e sapone le parti esposte del corpo.** Se dovesse entrare in bocca o negli occhi o posarsi sulla pelle, la polvere può provocare l'assorbimento di sostanze chimiche dannose. Dirigere le particelle di polvere lontano dal viso e dal corpo.
- **Le prese d'aria spesso coprono parti in movimento e devono essere evitate.** Abiti larghi, gioielli o capelli lunghi possono rimanere impigliati nelle parti in movimento.



**ATTENZIONE:** Quando l'apparecchio non viene usato, appoggiarlo su un fianco su una superficie stabile, dove non vi sia rischio di inciampare o di cadere. Alcuni apparecchi elettrici con pacchi batteria di grandi dimensioni possono rimanere in piedi poggiando sul pacco batteria, ma potrebbero cadere facilmente.

## Rischi residui

Malgrado l'applicazione delle principali regole di sicurezza e l'implementazione di dispositivi di sicurezza, alcuni rischi residui non possono essere evitati. Essi sono:

- menomazioni uditive;
- rischio di lesioni personali dovuti alle particelle volatili;
- rischio di inalare i fumi quando si lavora con gli adesivi;
- rischio di inalare polveri nocive.

### CONSERVARE QUESTE ISTRUZIONI

## Caricabatterie

I caricabatterie DEWALT non richiedono alcuna regolazione e sono progettati in modo da essere il più possibile semplici da usare.

## Sicurezza elettrica

Il motore elettrico è stato progettato per essere alimentato con un solo livello di tensione. Verificare sempre che la tensione del pacco batteria corrisponda alla tensione indicata sulla targhetta dei valori nominali. Assicurarsi inoltre che la tensione del caricabatterie corrisponda a quella della presa elettrica.



Il caricabatteria DEWALT è provvisto di doppio isolamento ai sensi della norma EN60335, perciò non richiede di essere collegato a terra.

In caso di danneggiamento del cavo di alimentazione dovrà essere sostituito esclusivamente da un tecnico dell'assistenza DEWALT o da un centro di assistenza autorizzato.

## Sostituzione della spina (solo per Regno Unito e Irlanda)

Se dovesse essere necessario installare una nuova spina:

- smaltire la vecchia spina in modo sicuro;
- collegare il filo marrone al terminale sotto tensione nella spina;
- collegare il filo blu al terminale neutro.



**AVVERTENZA:** non deve essere effettuato alcun collegamento al terminale di messa a terra.

Seguire le istruzioni di montaggio fornite con spine di buona qualità. Fusibile raccomandato: 3 A.

## Utilizzo di un cavo di prolunga

Non deve essere utilizzato un cavo di prolunga a meno che non sia strettamente necessario. Utilizzare un cavo di prolunga approvato, adatto per la tensione in ingresso del caricabatterie (vedere la sezione "Dati tecnici"). La sezione minima del conduttore è di 1 mm<sup>2</sup>; la lunghezza massima è 30 m. Se si utilizza un avvolgitore, estrarre il cavo per l'intera lunghezza.

## Istruzioni di sicurezza importanti per tutti i caricabatteria

**CONSERVARE QUESTE ISTRUZIONI:** questo manuale contiene importanti istruzioni di sicurezza e d'uso riguardanti i caricabatterie compatibili (consultare la sezione "Dati tecnici").

- Prima di utilizzare il caricabatterie, leggere tutte le istruzioni e i simboli di attenzione riportati sul caricabatterie, il pacco batteria e il prodotto alimentato a batteria.



**AVVERTENZA:** rischio di scossa elettrica. Non far penetrare alcun liquido all'interno del caricabatterie. Potrebbe verificarsi una scossa elettrica.



**AVVERTENZA:** si raccomanda l'uso di un interruttore differenziale salvavita con una corrente residua nominale di 30 mA o inferiore.



**ATTENZIONE:** pericolo di ustioni. Per ridurre il rischio di lesioni personali caricare solo batterie ricaricabili DEWALT o. Tipi diversi di batterie potrebbero scoppiare provocando lesioni personali e danni materiali.



**ATTENZIONE:** i bambini devono essere sorvegliati per assicurarsi che non giochino con l'apparecchio.

**AVVISO:** in determinate condizioni, con il caricabatterie collegato alla presa di corrente, i contatti di carica esposti all'interno del caricabatterie possono essere

circuitati da materiale estraneo. Materiali estranei di natura conduttiva quali, a titolo esemplificativo, ma non esaustivo, lana d'acciaio, fogli di alluminio o qualsiasi accumulo di particelle metalliche, devono essere tenuti lontano dalle cavità del caricabatterie. Scollegare sempre il caricabatterie dalla presa di corrente quando il pacco batteria non è in sede. Scollegare il caricabatterie dalla presa di corrente prima di iniziare a pulirlo.

- **NON tentare di caricare il pacco batteria con caricabatterie diversi da quelli descritti in questo manuale.** Il caricabatterie e il pacco batteria sono progettati specificatamente per funzionare insieme.
- **Questi caricabatterie non sono destinati ad usi diversi da quello di caricare batterie ricaricabili DEWALT.** Qualsiasi altro utilizzo comporta il rischio di incendio, scossa elettrica o folgorazione.
- **Non esporre il caricabatterie alla pioggia o alla neve.**
- **Per scollegare il caricabatterie dalla presa di corrente, tirare la spina e non il cavo.** In tal modo si riduce il rischio che si danneggino entrambi.
- **Assicurarsi che il cavo di alimentazione sia posizionato in modo che non venga calpestato, non causi intralcio e non sia altrimenti soggetto a danni o sollecitazioni.**
- **Non usare cavi di prolunga, salvo nei casi in cui sia assolutamente necessario.** L'utilizzo di cavi di prolunga non idonei può dar luogo al rischio di incendio, scossa elettrica o folgorazione.
- **Non appoggiare alcun oggetto sopra il caricabatterie e non posizionare il caricabatterie su una superficie morbida che potrebbe ostruire le prese d'aria di ventilazione, provocando un eccessivo sviluppo di calore all'interno.** Tenere il caricabatterie lontano da qualsiasi fonte di calore. Il caricabatterie viene ventilato tramite le feritoie presenti nella parte superiore e inferiore dell'alloggiamento.
- **Non utilizzare il caricabatterie se il cavo di alimentazione o la spina sono danneggiati.** Farli sostituire immediatamente.
- **Non mettere in funzione il caricabatterie se ha subito un forte colpo, è caduto o è stato danneggiato in qualche altro modo.** Portarlo in un centro di assistenza autorizzato.
- **Non smontare il caricabatterie. Quando è necessario un intervento di assistenza o riparazione, portarlo in un centro di assistenza autorizzato.** Il riasssemblaggio sbagliato potrebbe comportare il rischio di scossa elettrica, folgorazione o incendio.
- **Se il cavo di alimentazione è danneggiato, farlo sostituire immediatamente dal produttore, da un suo rappresentante addetto all'assistenza o da altre persone qualificate, per evitare pericoli.**
- **Staccare il caricabatterie dalla presa di corrente prima di qualsiasi intervento di pulizia. In tal modo il rischio di scossa elettrica si abbassa.** La rimozione del pacco batteria non riduce tale rischio.
- **Non tentare MAI di collegare fra loro due caricabatterie.**

- **Il caricabatterie è concepito per essere alimentato tramite una rete elettrica domestica standard da 230 V. Non tentare di utilizzarlo con una tensione di alimentazione diversa.** Questo non vale per i caricabatterie da veicoli.







## Carica di una batteria (Fig. B)

1. Collegare il caricabatterie a una presa di corrente adatta prima di inserirvi il pacco batteria.
2. Inserire il pacco batteria **5** nel caricabatterie, assicurandosi che sia completamente posizionato nel caricabatterie. La spia rossa (in carica) lampeggia ripetutamente, indicando che è iniziato il processo di carica.
3. Il completamento della carica sarà indicato dalla spia rossa che rimane accesa fissa. A quel punto il pacco batteria è completamente carico e può essere utilizzato immediatamente o lasciato nel caricabatterie. Per estrarre il pacco batteria dal caricabatterie, premere il pulsante di rilascio batteria **6** sul pacco batteria stesso.

**NOTA:** per assicurare le massime prestazioni e la massima durata delle batterie agli ioni di litio, caricare completamente il pacco batteria prima di utilizzarlo la prima volta.

## Funzionamento del caricabatterie

Per conoscere lo stato di carica del pacco batteria fare riferimento agli indicatori illustrati sotto.

Indicatori di carica	
	In carica 
	Carica completa 
	Ritardo per pacco batteria caldo/freddo* 

\*La spia rossa continua a lampeggiare, ma durante questa operazione si illumina anche una spia gialla. Appena il pacco batteria raggiunge la temperatura adeguata, la spia gialla si spegne e il caricabatterie riprende il processo di carica.

I caricabatterie compatibili non caricano un pacco batteria difettoso. Il caricabatterie indicherà una batteria difettosa rifiutando di illuminarsi.

**NOTA:** questo potrebbe anche indicare un problema del caricabatterie.

Se il caricabatterie indica che è presente un problema, portare il caricabatterie e il pacco batteria presso un centro di assistenza autorizzato per essere testati.

## Ritardo per pacco caldo/freddo

Quando il caricabatterie rileva un pacco batteria troppo caldo o troppo freddo avvia automaticamente un ritardo per pacco caldo/freddo, sospendendo la carica finché il pacco batteria avrà raggiunto la temperatura appropriata. Il caricabatterie quindi passa automaticamente alla modalità di carica. Questa funzionalità assicura la massima durata del pacco batteria.

Un pacco batteria freddo si caricherà a una velocità più lenta rispetto a un pacco batteria caldo. Il pacco batteria si carica a

una velocità rallentata per tutto il ciclo di carica e non torna alla velocità di carica massima anche se si scalda.

Il caricabatterie DCB118 è dotato di una ventola interna progettata per raffreddare il pacco batterie. La ventola si accende automaticamente quando il pacco batteria necessita di essere raffreddato. Non utilizzare mai il caricabatterie se la ventola non funziona correttamente o se le aperture di ventilazione sono bloccate. Non permettere a corpi estranei di entrare all'interno del caricabatterie.

### Caricabatterie DCB118

Il caricabatterie DCB118 è dotato di una ventola interna progettata per raffreddare il pacco batterie. La ventola si accende automaticamente quando il pacco batteria necessita di essere raffreddato. Non utilizzare mai il caricabatterie se la ventola non funziona correttamente o se le aperture di ventilazione sono bloccate. Non permettere a corpi estranei di entrare all'interno del caricabatterie.

### Sistema di protezione elettronico

Gli apparecchi XR Li-Ion, alimentati con batterie agli ioni di litio, sono dotati di un Sistema di protezione elettronico che salvaguarda il pacco batteria da sovraccarico, surriscaldamento o scaricamento completo.

Se il Sistema di protezione elettronico si attiva l'apparecchio si spegne automaticamente. In tal caso, inserire il pacco batteria agli ioni di litio nel caricabatterie e lasciarlo inserito fino a quando non è completamente carico.

### Fissaggio a parete

Questi caricabatterie sono concepiti in modo da poter essere fissati a parete oppure appoggiati in verticale su un tavolo o un piano di lavoro. Se si opta per il fissaggio a parete, posizionare il caricabatterie a portata di una presa elettrica, lontano da spigoli o altri ostacoli che potrebbero impedire il passaggio dell'aria. Utilizzare il retro del caricabatterie come modello per posizionare le viti di fissaggio alla parete. Fissare il caricabatterie in modo sicuro, utilizzando viti per cartongesso (acquistate separatamente) lunghe almeno 25,4 mm e con un diametro della testa di 7-9 mm, inserite nel legno a una profondità ottimale, lasciando circa 5,5 mm della vite esposti. Allineare le fessure sul retro del caricabatterie con le viti a vista e inserirle fino in fondo nelle fessure.

### Istruzioni per la pulizia del caricabatterie



**AVVERTENZA: rischio di scossa elettrica. Prima di pulire il caricabatterie scollegarlo dalla presa di corrente CA.** È possibile rimuovere lo sporco e il grasso dall'esterno del caricabatterie utilizzando un panno o una spazzola morbida non metallica. Non utilizzare acqua o soluzioni detergenti. Non lasciare che penetrino del liquido all'interno dell'apparecchio e non immergere alcuno dei suoi componenti direttamente in un liquido.

## Pacco batteria

### Istruzioni di sicurezza importanti per tutti i pacchi batteria

Con l'ordine dei pacchi batteria di ricambio, assicurarsi di includere il loro numero di catalogo e la tensione.

Quando si apre la scatola, il pacco batteria non è carico completamente. Prima di utilizzare il pacco batteria e il caricabatterie, leggere le istruzioni di sicurezza seguenti. Seguire poi le procedure di carica descritte.

### LEGGERE TUTTE LE ISTRUZIONI

- **Non caricare o utilizzare la batteria in ambienti con atmosfera esplosiva, come quelli in presenza di liquidi, gas o polveri infiammabili.** L'inserimento o la rimozione della batteria dal caricabatterie può incendiare le polveri o i fumi.
- **Non forzare il pacco batteria nel caricabatterie. Non modificare il pacco batteria in modo da farlo entrare in un caricabatterie non compatibile siccome il pacco batteria potrebbe rompersi e provocare gravi lesioni personali.**
- Caricare i pacchi batteria solo nei caricabatterie DEWALT.
- **NON spruzzare o immergere in acqua o in altri liquidi.**
- **Non conservare o utilizzare l'apparecchio e il pacco batteria in luoghi in cui la temperatura potrebbe scendere al di sotto di 4 °C (39,2 °F) (come capannoni esterni o edifici metallici in inverno) o raggiungere o superare i 40 °C (104 °F) (come capannoni esterni o edifici metallici in estate).**
- **Non bruciare il pacco batteria anche se è seriamente danneggiato o è completamente esausto.** Il pacco batteria può esplodere se gettato nel fuoco. Se vengono bruciati dei pacchi batteria agli ioni di litio, si creano fumi e materiali tossici.
- **Se il contenuto della batteria viene a contatto con la pelle, lavare immediatamente con sapone delicato e acqua.** Se il liquido della batteria raggiunge gli occhi, sciacquare con acqua gli occhi aperti per 15 minuti o fino a quando cessa l'irritazione. Se sono necessarie cure mediche, l'elettrolito della batteria è composto da una miscela di carbonati organici liquidi e di sali di litio.
- **Il contenuto delle celle della batteria aperta può causare irritazione delle vie respiratorie.** Far circolare aria fresca. Se il sintomo persiste, rivolgersi a cure mediche.



**AVVERTENZA: rischio di incendio.** Il liquido della batteria si può incendiare se esposto a scintilla o a fiamma.



**AVVERTENZA: non cercare mai di aprire il pacco batteria per alcun motivo.** Se l'involucro del pacco batteria è lesionato o danneggiato, non inserirlo nel caricabatterie. Non schiacciare, far cadere o danneggiare il pacco batteria. Non utilizzare un pacco batteria o un caricabatterie che abbia subito un forte colpo, sia caduto, sia stato travolto o danneggiato in qualche modo (per esempio forato con un chiodo, battuto con un martello, calpestato). Pericolo di scossa elettrica o folgorazione. I

pacchi batteria danneggiati dovrebbero essere inviati al centro assistenza per il riciclaggio.



**AVVERTENZA: pericolo d'incendio. Non conservare o trasportare il pacco batteria in modo tale che degli oggetti metallici possano entrare a contatto con i terminali esposti della batteria.** Per esempio, non riporre il pacco batteria in grembiuli, tasche, cassette degli attrezzi, scatole kit prodotto, cassetti, ecc, con chiodi, viti, chiavi, etc.



**ATTENZIONE: quando non viene usata, appoggiare l'apparato di fianco su una superficie stabile, dove non ci sia rischio di inciampare o di cadere.** Alcuni apparati con pacchi batterie grandi possono rimanere in piedi poggiando sul pacco batteria ma potrebbero cadere facilmente.

## Trasporto



**AVVERTENZA: pericolo d'incendio.** Il trasporto delle batterie può causare incendi se i terminali della batteria entrano inavvertitamente a contatto con materiali conduttivi. Durante il trasporto delle batterie, assicurarsi che i terminali della batteria siano protetti e ben isolati da materiali che potrebbero entrare in contatto con essi e causare un corto circuito.

**NOTA:** queste luci sono intese per l'illuminazione della superficie di lavoro immediata e non devono essere usate come torcia.

Le batterie DEWALT sono conformi a tutte le norme di trasporto in vigore come prescritte dalle normative del settore e legali che includono la Raccomandazione NU sul trasporto di merci pericolose; le normative sulle merci pericolose dell'Associazione di trasporto aereo internazionale (IATA), le normative internazionali marittime sulle merci (IMDG) e l'Accordo europeo concernente il trasporto stradale internazionale di merci pericolose (ADR). Le celle e le batterie agli ioni di litio sono state testate conformemente alla sezione 38,3 delle Raccomandazioni NU sul Manuale di Test e Criteri per il Trasporto di merci pericolose.

Nella maggior parte dei casi, la spedizione di un pacco batteria DEWALT sarà esentata dalla classificazione di Materiale pericoloso Classe 9 pienamente regolamentato. In generale, solo le spedizioni contenenti una batteria agli ioni di litio con una classe superiore a 100 wattore (Wh) richiederà una spedizione Classe 9 pienamente regolamentata. Tutte le batterie agli ioni di litio hanno la potenza in wattora indicata sulla confezione. Inoltre, a causa della complessità della regolamentazione, DEWALT sconsiglia la spedizione aerea delle sole batterie agli ioni di litio a prescindere dalla classificazione in wattora. Le spedizioni di utensili con batterie (kit combo) possono essere effettuate per via aerea eccetto salvo che la classificazione in wattore della batteria non sia superiore a 100 Wh.

A prescindere che una spedizione sia considerata esente o pienamente regolata, è di responsabilità dei trasportatori consultare le ultime normative concernenti i requisiti di imballaggio/etichettatura/contrassegno e documentazione.

Le informazioni contenute nella presente sezione sono fornite in buona fede e si ritengono accurate al momento della creazione del documento. Tuttavia, non viene fornita alcuna garanzia

implicita o esplicita. È di responsabilità dell'acquirente assicurarsi che le proprie attività sia conformi alle normative in vigore.

## Trasporto della batteria FLEXVOLT™

La batteria DEWALT FLEXVOLT™ ha due modalità: **Uso** e **Trasporto**.

**Modalità Uso:** Quando la batteria FLEXVOLT™ è utilizzata autonomamente o si trova in un prodotto DEWALT 18V, funzionerà come batteria da 18V. Quando la batteria FLEXVOLT™ si trova in un prodotto da 54V o 108V (due batterie da 54V), funzionerà come batteria da 54V.

**Modalità Trasporto:** Quando viene inserito il coperchio sulla batteria FLEXVOLT™, la batteria è in modalità trasporto. Conservare il coperchio per la spedizione.

In modalità Trasporto, le celle sono elettricamente scollegate all'interno del pacco risultando in 3 batterie con un wattora più basso (Wh) rispetto a 1 batteria con un wattora superiore. La quantità superiore di 3 batterie con un wattora inferiore può esentare il pacco da determinate norme di spedizione imposte sulle batterie con wattora superiore.

Per esempio, la classificazione di Trasporto Wh potrebbe indicare 3 x 36 Wh, ovvero 3 batterie di 36 Wh ciascuna. La classificazione di Utilizzo Wh potrebbe indicare 108 Wh (1 batteria implicita).

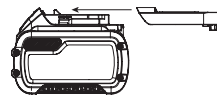

Esempio di marcatura sull'etichetta d'uso e trasporto



## Istruzioni per la conservazione

1. Il posto migliore per la conservazione è un luogo fresco e asciutto, non illuminato direttamente dal sole e protetto da eccessive temperature calde o fredde. Per ottenere il massimo di prestazioni e di durata dalla batteria, conservare i pacchi batteria a temperatura ambiente quando non utilizzati.
2. Per la conservazione nel lungo periodo, si raccomanda di ritirare un pacco batteria completamente carico in un luogo fresco e asciutto fuori dal caricabatteria per risultati ottimali.

**NOTA:** i pacchi batteria non devono essere conservati completamente privi di carica. Il pacco batteria dovrà essere ricaricato prima dell'uso.

## Targhette sul caricabatterie e sul pacco batteria

Oltre ai simboli utilizzati nel presente manuale, le etichette sul caricabatteria e il pacco batteria riportano i seguenti simboli:



Leggere il manuale d'istruzioni prima dell'uso.



Vedere i **Dati Tecnici** per il tempo di ricarica.



Non toccare con oggetti conduttivi.



Non caricare pacchi batteria danneggiati.



Non esporre all'acqua.



Far sostituire immediatamente i cavi difettosi.



Caricare esclusivamente a temperature tra 4 °C e 40 °C.



Solo per uso interno.



Smaltire il pacco batteria con la dovuta attenzione per l'ambiente.



Caricare i pacchi batteria DEWALT esclusivamente con i caricabatteria designati da DEWALT. Il caricamento di pacchi batteria diversi da quelli designati da DEWALT con un caricabatteria DEWALT potrebbero causare un'esplosione o comportare altre situazioni di pericolo.



Non bruciare il pacco batteria.



UTILIZZO (senza il tappo di trasporto). Esempio: la classificazione Wh indica 108 Wh (1 batteria con 108 Wh).



TRASPORTO (con tappo di trasporto incorporato). Esempio: la classificazione Wh indica 3 x 36 Wh (3 batterie di 36 Wh).

## Tipo batterie

I prodotti con i codici SKU seguenti funzionano con un pacco batteria da 18 volt: DCV501L.

Questi pacchi batteria possono essere utilizzati: DCB181, DCB182, DCB183, DCB183B, DCB183G, DCB184, DCB184B, DCB184G, DCB185, DCB187, DCB189, DCBP034, DCB546, DCB547, DCB548, DCB549. Fare riferimento a **Dati Tecnici** per ulteriori informazioni.

## Contenuto della confezione

La confezione contiene:

- 1 Aspirapolvere
- 1 Bocchetta per pavimenti
- 1 Bocchetta dentata con spazzola rimovibile
- 1 Spazzola tonda
- 1 Bocchetta a lancia
- 1 Tubo rigido di prolunga
- 1 Tubo flessibile
- 1 Vite per gancio per cintura
- 1 Gancio per cintura
- 1 Borsa morbida DEWALT
- 1 Manuale di istruzioni

**NOTA:** i pacchi batteria, i caricabatterie e le cassette di trasporto non sono inclusi nei modelli N. I pacchi batteria e i caricabatterie non sono inclusi nei modelli NT. I modelli B includono pacchi batteria Bluetooth®.

**NOTA:** il marchio e i loghi Bluetooth® sono marchi registrati di proprietà di Bluetooth®, SIG, Inc., e qualsiasi utilizzo di tali marchi da parte di DEWALT è concesso in licenza. Altri marchi e nomi commerciali sono di proprietà dei rispettivi titolari.

- Controllare se l'apparecchio, i componenti o gli accessori presentino danni che possano essersi verificati durante il trasporto.
- Prima di utilizzare il prodotto prendersi il tempo per leggere e comprendere a fondo questo manuale.

## Riferimenti sull'apparecchio

Sull'apparecchio sono riportati i seguenti pittogrammi:



Leggere il manuale di istruzioni prima dell'uso.



**AVVERTENZA:** Questo apparecchio contiene polveri dannose. Lo svuotamento e la manutenzione, inclusa la rimozione del sacchetto raccogli-polvere, possono essere eseguiti solo da personale opportunamente addestrato che indossi DPI adeguati. Non accendere l'apparecchio fino a quando sarà stato installato il sistema di filtraggio completo.



Gli aspiratori di polveri di Classe L sono adatti per aspirare polveri secche, non combustibili con valori limite di esposizione professionale superiori a 1 mg/m<sup>3</sup>.



Con l'aspirapolvere possono essere usate delle batterie. Vedere la sezione "Tipo di batterie".

## Posizione del Codice Data (Fig. B)

Il codice data **17**, che comprende anche l'anno di fabbricazione, è stampato sulla superficie dell'alloggiamento. Esempio:

2021 XX XX

Anno di fabbricazione

## Descrizione (Fig. A)



**AVVERTENZA:** non modificare mai l'apparecchio né alcuna sua parte. Ne potrebbero derivare danni materiali o lesioni alle persone.

- 1 Interruttore di accensione/spegnimento
- 2 Contenitore raccogli-polvere
- 3 Pulsante di rilascio contenitore raccogli-polvere
- 4 Gruppo filtro
- 5 Pacco batteria
- 6 Tasto di rilascio pacco batteria
- 7 Impugnatura principale
- 8 Gancio per cintura
- 9 Vite per gancio per cintura

- 10 Ugello
- 11 Prolunga
- 12 Tubo flessibile
- 13 Bocchetta a lancia
- 14 Spazzola tonda
- 15 Bocchetta dentata
- 16 Bocchetta per pavimenti
- 17 Codice data

### Uso previsto

Questo aspirapolvere portatile senza cavo DCV501L è stato concepito per aspirare polveri secche non combustibili fino alla Classe L con valori limite di esposizione professionale superiori a 1 mg/m<sup>3</sup>.

Questo aspirapolvere è un apparecchio elettrico professionale.

**NON** usare l'aspirapolvere per aspirare liquidi.

**NON** usare l'aspirapolvere per aspirare polvere combustibile.

**NON** usare l'aspirapolvere in ambienti esposti al rischio di esplosione.

**NOTA:** questo apparecchio è adatto per l'uso in ambito commerciale, ad esempio in alberghi, scuole, ospedali, fabbriche, negozi, uffici, imprese di noleggio e cantieri.

**NON** utilizzarlo in ambienti umidi o in presenza di liquidi o gas infiammabili.

**NON** consentire ai bambini di entrare in contatto con l'apparecchio. L'uso di questo apparecchio da parte di persone inesperte deve avvenire sotto sorveglianza.

- **Bambini e infermi.** Questo apparecchio non è concepito per l'uso da parte di bambini piccoli o persone inferme senza adeguata supervisione.
- Questo apparecchio non è destinato all'uso da parte di persone di qualsiasi età portatrici di handicap fisici, psichici o sensoriali o che non abbiano l'esperienza o le conoscenze dovute. I bambini non devono mai essere lasciati da soli con questo prodotto.
- I bambini devono essere sorvegliati per assicurarsi che non giochino con l'apparecchio.

### ASSEMBLAGGIO E REGOLAZIONI



**AVVERTENZA:** per ridurre il rischio di gravi lesioni personali, spegnere l'apparato e staccare il pacco batteria prima di eseguire qualsiasi regolazione o rimozione/installazione di dotazioni o accessori. Un avvio accidentale può causare lesioni.



**AVVERTENZA:** utilizzare esclusivamente pacchi batteria e caricabatterie DeWALT.

### Inserimento e rimozione del gruppo batterie dall'apparato (Fig. B)

**NOTA:** per risultati ottimali, assicurarsi che il pacco batteria **5** sia completamente carico.

#### Per installare il pacco batteria nell'impugnatura dell'apparato

1. Allineare il pacco batteria **5** alle guide all'interno dell'impugnatura dell'apparato (Fig. B).
2. Farlo scorrere nell'impugnatura finché il pacco batteria non è saldamente posizionato nell'apparato e assicurarsi che non si disinnesti.

#### Per rimuovere il pacco batteria dall'apparato

1. Premere il pulsante di rilascio della batteria **4** ed estrarre il pacco batteria dall'impugnatura dell'apparato.
2. Inserire il pacco batteria nel caricatore come descritto nella sezione caricabatteria di questo manuale.

### Pacchi batteria con indicatore del livello di carburante (Fig. B)

Alcuni pacchi batteria DeWALT comprendono un indicatore del livello di carburante costituito da tre spie LED verdi che indicano il livello di carica rimanente nel pacco batteria.

Per azionare l'indicatore del carburante, premere e tenere premuto il pulsante dell'indicatore del carburante **18**. Una combinazione di tre spie LED verdi si illumina per designare il livello di carica residua. Quando il livello di carica nella batteria scende al di sotto del limite utilizzabile, l'indicatore del carburante non si illumina e sarà necessario ricaricare la batteria.

**NOTA:** l'indicatore del carburante è solo un'indicazione del livello di carica residua sul pacco batteria. Non indica la funzionalità dell'apparato ed è soggetto a variazioni in base ai componenti prodotto, alla temperatura e all'applicazione dell'utente finale.

### Rimozione del contenitore raccogli polvere (Fig. D)

1. Rimuovere il contenitore raccogli polvere **2** premendo il pulsante del contenitore raccogli polvere **3** ed estraendo il contenitore raccogli polvere da sotto.

### Installazione del contenitore raccogli polvere (Fig. E)

**NOTA:** è molto importante che il filtro sia posizionato correttamente prima dell'uso.

1. Allineare la nervatura **21** sull'alloggiamento del motore **20** con la fessura **19** del contenitore raccogli polvere.
2. Installare il contenitore raccogli polvere sull'unità finché si avvertirà un clic. Prima dell'uso accertarsi che il contenitore raccogli polvere sia fissato in posizione.



### Installazione degli accessori (Fig. F)

**NOTA:** accertarsi che gli accessori siano saldamente inseriti in posizione prima dell'uso.

- Far scorrere gli accessori sul raccordo **10**.
- Per raggiungere i punti più lontani, collegare il tubo rigido di prolunga **11** o il tubo flessibile **12** al raccordo.
- Gli accessori possono essere montati anche all'estremità del tubo flessibile o della barra di prolunga.

	<b>Tubo rigido di prolunga:</b> arriva più lontano per pulire sopra la testa dell'operatore, sotto gli oggetti e nei punti difficilmente accessibili.
	<b>Tubo flessibile:</b> grazie alla sua flessibilità consente di arrivare nei punti più difficili, impossibili da raggiungere con il tubo rigido di prolunga diritto.
	<b>Bocchetta a lancia:</b> consente di aspirare la polvere negli spazi più angusti, in casa, sul posto di lavoro e all'interno di veicoli.
	<b>Spazzola tonda:</b> stacca la polvere e i detriti dai luoghi angusti in modo che l'aspirapolvere possa raccogliercela.
	<b>Bocchetta dentata con spazzola rimovibile:</b> Consente di pulire un'area più ampia e aiuta a rimuovere polvere e detriti su oggetti più grandi intorno all'area di lavoro.
	<b>Bocchetta per pavimenti:</b> in coppia con il tubo rigido di prolunga rimuove o sporco e i detriti dal pavimento.

## Gancio per cintura (Fig. G)

-  **AVVERTENZA:** per ridurre il rischio di gravi lesioni personali, spegnere l'apparecchio e scollegare la batteria prima di eseguire qualsiasi regolazione o rimozione/installazione di dotazioni o accessori.
-  **AVVERTENZA:** per ridurre il rischio di gravi lesioni personali **NON** appendere l'apparecchio in alto né sospendere oggetti fissandoli al gancio per cintura. Appendere il gancio per cintura dell'apparecchio **ESCLUSIVAMENTE** a una cintura da lavoro.
-  **AVVERTENZA:** per ridurre il rischio di lesioni personali gravi, accertarsi che la vite che fissa il gancio per cintura sia serrata saldamente.

**IMPORTANTE:** durante il fissaggio o la sostituzione del gancio per cintura, utilizzare esclusivamente la vite di fissaggio del gancio per cintura **9** fornita in dotazione. Assicurarsi di serrare saldamente la vite.



Il gancio per cintura **8** può essere fissato su entrambi i lati dell'apparecchio utilizzando esclusivamente la vite in dotazione,

a seconda che l'utilizzatore sia mancino o destrimano. Se lo si desidera, è possibile rimuovere completamente il gancio dall'apparecchio.

Per spostare il gancio per cintura, svitare la vite che lo mantiene in sede e riavvitare al lato opposto. Assicurarsi di serrare saldamente la vite.

## UTILIZZO

### Istruzioni per l'uso

-  **AVVERTENZA:** attenersi sempre alle istruzioni di sicurezza e alle normative in vigore.
-  **AVVERTENZA:** per ridurre il rischio di lesioni gravi alle persone, spegnere la macchina e disconnettere i pacchi batteria prima di effettuare qualsiasi regolazione o rimozione/installazione di dotazioni o accessori. Un avvio accidentale può provocare lesioni alle persone.





### Accensione e spegnimento (Fig. H)

- Per accendere l'apparecchio, posizionare l'interruttore di accensione/spegnimento **1** su **I**.
- Per spegnere l'apparecchio posizionare l'interruttore di accensione/spegnimento **1** su **O**.

### Pulizia con l'aspirapolvere

-  **AVVERTENZA:** Utilizzare sempre l'apparecchio con il filtro della polvere installazione.
- 1. Prima dell'uso, svuotare e pulire il contenitore raccogli-polvere **2**.
- 2. Scegliere l'accessorio adeguato (quando si cambia accessorio spegnere l'aspirapolvere).
- 3. Passare con la bocchetta di aspirazione **10** sulla superficie da pulire. Se necessario, è possibile utilizzare il tubo flessibile **12** per gli spazi ristretti.

### Pulizia/Svuotamento del contenitore raccogli-polvere e del filtro (Fig. D, E, I, J)

-  **AVVERTENZA:** per ridurre il rischio di gravi lesioni alle persone, spegnere l'apparecchio e staccare la batteria prima di eseguire qualsiasi regolazione o rimozione/installazione di dotazioni o accessori. Un avvio accidentale potrebbe provocare lesioni a persone.
-  **AVVERTENZA:** durante la pulizia e lo svuotamento del contenitore raccogli-polvere e del filtro indossare una mascherina antipolvere omologata.
-  **AVVERTENZA:** pericolo di materiale proiettato/per l'apparato respiratorio. Non usare mai l'aspirapolvere senza il filtro.
-  **AVVERTENZA:**
  - Non lavare l'interno del filtro.
  - Se la parte interna del filtro si bagna, attendere che si asciughi perfettamente.
  - Non fare uso di spazzole per pulire il filtro.
  - Non usare mai aria compressa o una spazzola per pulire i filtri, altrimenti si verificheranno danni alla



*membrana del filtro e questo consentirà il passaggio della polvere attraverso il filtro.*

**NOTA:** Il filtro è riutilizzabile. Non gettarlo quando il contenitore raccogliopolvere ❷ viene svuotato. La durata del filtro dipende dalla frequenza di utilizzo dell'aspirapolvere e dalle sostanze aspirate. Se la potenza di aspirazione dopo la pulizia del filtro dovesse risultare insufficiente, il filtro dovrà essere sostituito. Il filtro deve essere ispezionato a intervalli regolari per accertarsi che non sia danneggiato. Se il filtro è danneggiato deve essere sostituito immediatamente.

### Rimozione del filtro

1. Posizionare l'aspirapolvere sopra un bidone della spazzatura e rimuovere il contenitore raccogliopolvere ❷ dall'alloggiamento principale premendo il relativo pulsante di rilascio ❸ sull'impugnatura ed estraendolo dall'alloggiamento principale.
2. Rimuovere il gruppo filtro ❹ estraendolo dal contenitore raccogliopolvere.
3. Ruotare in senso antiorario e tirare il cappuccio del filtro ❷ per separarlo dal filtro ❷.

### Installazione del filtro

1. Montare il cappuccio del filtro sul filtro e ruotarlo in senso orario per bloccarlo saldamente in posizione.
2. Spingere il gruppo filtro dentro al contenitore raccogliopolvere.
3. Installare il contenitore raccogliopolvere sull'alloggiamento principale e bloccarlo saldamente in posizione.

### Pulizia del filtro

**IMPORTANTE:** si otterrà una raccolta ottimale della polvere solo con filtri puliti e un contenitore raccogliopolvere vuoto. Se la polvere inizia a fuoriuscire dall'apparecchio quando viene spento, significa che il contenitore è pieno e deve essere svuotato.

1. Una volta rimosso il filtro dal contenitore raccogliopolvere, scuotere leggermente filtro o spazzolare via la polvere. Prestare attenzione a non danneggiare il materiale del filtro.
2. Svuotare la polvere dal contenitore raccogliopolvere ❷ in un bidone della spazzatura e lavarlo, se necessario.
3. Sciacquare il contenitore raccogliopolvere con acqua calda e sapone. Assicurarsi che il contenitore della polvere sia completamente asciutto prima di usarlo.
4. In base al suo stato, sciacquare l'esterno del filtro con acqua corrente tiepida.
5. È molto importante che i filtri siano del tutto asciutti e posizionati correttamente prima dell'uso.
6. Assicurarsi che i filtri siano completamente asciutti da 24 ore prima di rimontarli.

Filtro di ricambio: DCV5011H

Non utilizzare filtri danneggiati. Sostituire immediatamente eventuali filtri danneggiati.

## MANUTENZIONE

Questo apparecchio è stato progettato per funzionare a lungo con una manutenzione minima. Prestazioni sempre

soddisfacenti dipendono da una cura appropriata e da una pulizia regolare.



**AVVERTENZA:** per ridurre il rischio di gravi lesioni personali, spegnere l'apparecchio e scollegarlo alimentazione prima di eseguire qualsiasi regolazione o rimuovere/installare dotazioni o accessori. Un avvio accidentale può provocare lesioni alle persone.



**AVVERTENZA:** In relazione alla manutenzione da parte dell'utilizzatore, l'apparecchio deve essere smontato, pulito e riparato per quanto ragionevolmente praticabile, senza causare rischi a chi si occupa della manutenzione e ad altre persone. Precauzioni adeguate comprendono la decontaminazione prima dello smontaggio, una ventilazione di scarico con filtrazione del locale dove la macchina viene smontata, la pulizia dell'area di manutenzione e dispositivi di protezione personale adeguate.

- Il produttore, o una persona addestrata, dovrà eseguire un'ispezione tecnica almeno una volta l'anno, consistente, ad esempio, nell'ispezione dei filtri per individuare eventuali danni, la tenuta ermetica dell'apparecchio e il funzionamento adeguato del meccanismo di controllo.
- Quando si eseguono le operazioni di manutenzione o riparazione, tutti gli oggetti contaminati che non possono essere adeguatamente puliti devono essere smaltiti in contenitori impenetrabili, in conformità alle norme in vigore per lo smaltimento di tali rifiuti.
- Per gli aspirapolvere è necessario prevedere una frequenza di ricambio dell'aria L nel locale adeguata se l'aria di scarico viene rimandata nell'ambiente stesso.

Il caricabatterie e il pacco batteria non richiedono interventi di manutenzione da parte dell'utilizzatore.

## Conservazione dell'aspirapolvere



**AVVERTENZA:**

- a) svuotare il contenitore raccogliopolvere prima di riporre l'aspiratore.
- b) Rimuovere sempre il pacco batteria dall'aspirapolvere prima di riporlo.
- c) Conservare l'apparecchio e i pacchi batteria in un luogo il più possibile fresco e asciutto.
- d) Riporre l'apparecchio e i pacchi batteria in un luogo inaccessibile a bambini e persone non autorizzate.
- e) Prima di utilizzare l'apparecchio e i pacchi batteria dopo lunghi periodi di fermo controllare che non siano danneggiati.
- f) Per ulteriori informazioni consultare la sezione **Pacchi batteria, trasporto** di questo manuale.



## Lubrificazione

L'apparato non richiede alcuna ulteriore lubrificazione.



## Pulizia



**AVVERTENZA:** soffiare via la polvere dall'alloggiamento con aria compressa, non appena vi sia sporco visibile all'interno e intorno alle prese d'aria di ventilazione.

Quando si esegue questa procedura indossare occhiali di protezione e mascherine antipolvere omologati.



**AVVERTENZA:** non utilizzare solventi o altri prodotti chimici aggressivi per pulire le parti non metalliche dell'apparato. Questi prodotti chimici indeboliscono i materiali utilizzati per questi componenti. Utilizzare un panno inumidito solo con acqua e sapone delicato. Non far penetrare del liquido all'interno dell'apparato, e non immergere alcuno dei suoi componenti direttamente in un liquido.

## Accessori opzionali



**AVVERTENZA:** siccome gli accessori diversi da quelli offerti da DEWALT, non sono stati testati con questo prodotto, l'utilizzo di tali accessori con questo apparato potrebbe risultare rischioso. Per ridurre il rischio di lesioni, soltanto gli accessori DEWALT devono essere utilizzati con questo prodotto.

Rivolgersi al proprio rivenditore per ulteriori informazioni sugli accessori idonei.

## Rispetto ambientale



Raccolta differenziata. I prodotti e le batterie contrassegnati con questo simbolo non devono essere smaltiti con i normali rifiuti domestici.

Prodotti e batterie contengono materiali che possono essere recuperati o riciclati diminuendo la domanda di materie prime. Si prega di riciclare prodotti elettrici e batterie secondo le disposizioni locali. Ulteriori informazioni sono disponibili all'indirizzo [www.2helpU.com](http://www.2helpU.com).

## Pacco batteria ricaricabile

Questo pacco batteria a lunga durata deve essere ricaricato quando non fornisce più energia sufficiente per eseguire compiti che prima erano eseguiti agevolmente. Al termine della sua vita operativa, il pacco batteria va smaltito con la dovuta cura per l'ambiente.

- Far scaricare il pacco batteria completamente, quindi rimuoverlo dalla radio.
- Le batterie agli ioni di litio sono riciclabili. Consegnarle al proprio concessionario o presso un'apposita stazione di riciclaggio. Le batterie raccolte verranno riciclate o smaltite in modo appropriato.

# TOOL NAME

## DCV501L

### Hartelijk gefeliciteerd!

U hebt gekozen voor een DEWALT gereedschap. Jarenlange ervaring, grondige productontwikkeling en innovatie maken DEWALT tot een van de betrouwbaarste partners voor gebruikers van professioneel gereedschap.

### Technische gegevens

		DCV501L
Type		1
Stroombron		Gelijkstroom
Accuspanning	V <sub>DC</sub>	18
Vermogen	W	300
Tankvolume	L	0,7
Max. luchtstroom	l/s	21,7
Negatieve druk	kPa	9,4
Slangmond diameter	mm	31,8
Gewicht (zonder accu)	kg	1,5
Geluidswaarden en/of vibratiewaarden (triax-vectorsom) volgens EN60335:		
L <sub>PA</sub> (geluidsdruk)	dB (A)	75
L <sub>WA</sub> (geluidsvermogen)	dB (A)	87
K <sub>WA</sub> (onzekerheid akoestisch vermogen)	dB (A)	2
Vibratie-emissiewaarde a <sub>h</sub> =	m/s <sup>2</sup>	< 2,5
Onzekerheid K =	m/s <sup>2</sup>	0,5

Het vibratie- en/of lawaai-emissieniveau dat in dit informatieblad wordt gegeven, is gemeten in overeenstemming met een gestandaardiseerde test die wordt gegeven in EN60335-2-69 en u kunt ermee het ene gereedschap met het andere vergelijken. Het kan worden gebruikt voor een eerste inschatting van blootstelling.

**⚠ WAARSCHUWING:** *Het verklaarde vibratie- en/of lawaai-emissieniveau geldt voor de hoofdtoepassingen van het gereedschap. Als het gereedschap echter voor andere toepassingen wordt gebruikt, dan wel met andere accessoires of slecht wordt onderhouden, kan de vibratie- en/of lawaai-emissie verschillen. Dit kan het blootstellingsniveau aanzienlijk verhogen gedurende de totale werkperiode.*

*Een inschatting van het blootstellingsniveau aan vibratie en/of lawaai moet ook worden overwogen wanneer het gereedschap wordt uitgeschakeld of als het aan staat maar geen daadwerkelijke werkzaamheden uitvoert. Dit kan het blootstellingsniveau aanzienlijk verminderen gedurende de totale arbeidsduur.*

*Kijk naar aanvullende veiligheidsmaatregelen voor het beschermen van de gebruiker tegen de effecten of vibratie en/of lawaai, zoals: onderhoud het gereedschap en de accessoires goed, houd de handen warm (relevant voor vibraties), organisatie van werkpatronen.*

### EG-conformiteitsverklaring

#### Richtlijn Voor Machines



#### DRAADLOZE HANDSTOFZUIGER

#### DCV501L

verklaart dat deze producten zoals beschreven onder **Technische gegevens** in overeenstemming zijn met: 2006/42/EG, EN.

Deze producten voldoen ook aan de Richtlijn 2014/30/EU en 2011/65/EU. Neem voor meer informatie contact op met via het volgende adres of kijk op de achterzijde van de gebruiksaanwijzing.

De ondergetekende is verantwoordelijk voor de samenstelling van het technische bestand en legt deze verklaring af namens .

Markus Rompel  
Vice-President Engineering, PTE-Europa  
, Richard-Slinger-Strase 11,  
D-65510, Idstein, Duitsland  
27.08.2021

# BEWAAR ALLE WAARSCHUWINGEN EN INSTRUCTIES ZODAT U DEZE IN DE TOEKOMST OOK KUNT RAADPLEGEN

**⚠** **WAARSCHUWING:** *Beperk het risico op letsel, lees de instructiehandleiding.*

### Definities: Veiligheidsrichtlijnen

De onderstaande definities beschrijven het veiligheidsniveau voor ieder signaleringswoord. Lees de gebruiksaanwijzing a.u.b. zorgvuldig door en let op deze symbolen.

**⚠ GEVAAR:** *Geeft een dreigend gevaar aan dat, als het niet wordt voorkomen, leidt tot een ongeval met dodelijke afloop of ernstig letsel.*

**⚠ WAARSCHUWING:** *Geeft een mogelijk gevaar aan dat, als het niet wordt voorkomen, zou kunnen leiden tot een ongeval met dodelijke afloop of ernstig letsel.*

**⚠ VOORZICHTIG:** *Geeft een mogelijk gevaarlijke situatie aan die, als het niet wordt kan leiden tot licht tot middelzwaar letsel.*

Accu's				Laders/Laadtijden (Minuten)***									
Cat #	V <sub>DC</sub>	Ah	Gewicht (kg)	DCB104	DCB107	DCB112	DCB113	DCB115	DCB116	DCB117	DCB118	DCB132	DCB119
DCB546	18/54	6,0/2,0	1,08	60	270	170	140	90	80	40	60	90	X
DCB547	18/54	9,0/3,0	1,46	75*	420	270	220	135*	110*	60	75*	135*	X
DCB548	18/54	12,0/4,0	1,46	120	540	350	300	180	150	80	120	180	X
DCB549	18/54	15,0/5,0	2,12	125	730	450	380	230	170	90	125	230	X
DCB181	18	1,5	0,35	22	70	45	35	22	22	22	22	22	45
DCB182	18	4,0	0,61	60/40**	185	120	100	60	60/45**	60/40**	60/40**	60	120
DCB183/B/G	18	2,0	0,40	30	90	60	50	30	30	30	30	30	60
DCB184/B/G	18	5,0	0,62	75/50**	240	150	120	75	75/60**	75/50**	75/50**	75	150
DCB185	18	1,3	0,35	22	60	40	30	22	22	22	22	22	40
DCB187	18	3,0	0,54	45	140	90	70	45	45	45	45	45	90
DCB189	18	4,0	0,54	60	185	120	100	60	60	60	60	60	120
DCBP034	18	1,7	0,32	27	82	50	40	27	27	27	27	27	50

\*Datumcode 201811475B of later

\*\*Datumcode 201536 of later

\*\*\*Deze matrix is uitsluitend bestemd als richtlijn, de tijden zijn afhankelijk van de temperaturen en de accustatus.

**KENNISGEVING:** Geef een handeling aan waarbij zich geen persoonlijk letsel voordoet maar die, als deze niet wordt voorkomen, kan leiden tot materiële schade.



Wijst op het gevaar voor elektrische schok.



Wijst op brandgevaar.

## ALGEMENE VEILIGHEIDSWAARSCHUWINGEN



**WAARSCHUWING:** Lees alle veiligheidswaarschuwingen en alle instructies.

Het niet opvolgen van de hieronder vermelde waarschuwingen en instructies kan leiden tot een elektrische schok, brand en/of ernstig persoonlijk letsel.



**WAARSCHUWING:** Bepaald huishoudelijk stof bevat chemicaliën waarvan bekend is dat zij kanker, geboortegebreken of andere schade aan de voortplantingsorganen veroorzaken, zoals asbest en verf op basis van lood.



**WAARSCHUWING:** Probeer geen wijzigingen aan het apparaat aan te brengen, noch het apparaat te repareren.



**WAARSCHUWING:** Gebruikers moeten voldoende worden geïnstrueerd over het gebruik van deze apparaten.



**WAARSCHUWING:** Om risico op elektrische schokken en schade aan de stofzuiger te voorkomen, dienen geen vloeistoffen of natte deeltjes opgezogen te worden. Stel het apparaat niet bloot aan regen of sneeuw. Binnenshuis opslaan.



**WAARSCHUWING:** Laad de accu niet op bij omgevingstemperaturen lager dan 4 °C of hoger dan 40 °C. Volg alle instructies voor het opladen en laad de accu niet op buiten het temperatuurbereik dat in de instructies wordt opgegeven. Door op onjuiste wijze opladen of opladen bij een temperatuur buiten het opgegeven bereik kan de accu beschadigd raken en het risico van brand toenemen.

- Zorg ervoor dat u op de hoogte bent van de geldige regelgeving m.b.t. het omgaan met gevaarlijke stoffen in uw land.
- Voorafgaand aan ingebruikname moeten gebruikers informatie, instructies en training ontvangen voor het gebruik van het apparaat en over de stoffen waarvoor de machine moet worden gebruikt, waaronder een veilige methode voor het verwijderen en bij het afval verwerken van het verzamelde materiaal.
- Dit product is niet bedoeld voor gebruik door personen (waaronder kinderen) die verminderde fysieke, zintuiglijke of psychische mogelijkheden hebben; wanneer sprake is van gebrek aan ervaring, kennis of vaardigheden is gebruik alleen toegestaan onder toezicht van een persoon die verantwoordelijk is voor de veiligheid van gebruikers. Laat nooit kinderen alleen met dit product.
- Gebruikers dienen alle veiligheidsvoorschriften op te volgen die van toepassing zijn op het te hanteren materiaal.
- Laat het apparaat niet onbeheerd achter wanneer het is aangesloten op een stroombron. Verwijder de accu, wanneer u het apparaat niet gebruikt en voordat u onderhoud verricht.
- Voorkom spontane ontbranding, leeg steeds na ieder gebruik de tank.
- Schokken als gevolg van statische elektriciteit zijn mogelijk op plaatsen waar het droog is of waar de relatieve luchtvochtigheid laag is. Dit is slechts tijdelijk en heeft geen invloed op het gebruik van de zuiger.
- Schakel de stofzuiger uit voordat u de accu verwijdert.
- Gevaar voor elektrische schok. Voorkom het risico van een elektrische schok, zet het laadstation niet in water of in een andere vloeistof.
- Let erop dat het apparaat niet als speelgoed wordt gebruikt. Scherp toezicht is nodig wanneer het door of in de buurt van kinderen wordt gebruikt.
- Gebruik dit apparaat volgens de beschrijving in deze handleiding. Gebruik alleen de door de fabrikant aanbevolen hulpstukken.

- *Als het apparaat niet goed werkt, of als deze is gevallen, beschadigd is, buiten is blijven staan, in het water is gevallen, dient u het naar een servicecentrum te brengen.*
- *Raak de lader, en ook de stekker van de lader en de aansluitingen van de lader niet aan met natte handen.*
- *Houd haar, losse kleding, vingers en alle lichaamsdelen weg bij de openingen en bewegende delen.*
- *Ga extra voorzichtig te werk wanneer u schoonmaakwerkzaamheden uitvoert op een trap.*
- *Gebruik het systeem niet zonder dat de filters zijn geplaatst.*
- *Laat de eenheid niet buiten staan.*
- *Gooi het apparaat niet in het vuur, zelfs niet als het ernstig is beschadigd. De accu's kunnen ontploffen in het vuur.*
- *Dit apparaat is bedoeld voor het dagelijks zuigen van droge materialen in werkplaatsen. De unit moet worden geplaatst of gemonteerd op enige afstand van gootstenen en hete oppervlakken.*
- *Steek de lader direct in een stopcontact.*
- *Gebruik de lader alleen in combinatie met een standaard stopcontact.*
- *Trek de stekker van de lader uit het stopcontact voordat u gewone schoonmaak- of onderhoudswerkzaamheden uitvoert.*
- *Niet in de ventilatiesleuven kijken als het apparaat is ingeschakeld, omdat het soms mogelijk is dat kleine verontreinigingen uit de ventilatieopeningen worden uitgevoerd, met name na het reinigen/vervangen de de filter, omdat de verontreinigingen in het apparaat dan verplaatst kunnen zijn.*

## Aanvullende veiligheidsregels

- *Zuig niet iets op dat brandt of rookt, zoals sigaretten, lucifers of hete as.*
- *Dompel het gereedschap niet onder in water.*
- *Gebruik het niet om brandbare, explosieve materialen op te zuigen, zoals kolen, graan of ander fijn verdeeld brandbaar materiaal.*
- *Voor systemen voor stofafzuiging is het nodig te zorgen voor een afdoende ventilatie L in de ruimte, als de lucht terug wordt geblazen in de ruimte. Raadpleging van de nationale voorschriften is noodzakelijk.*
- *Zuig geen gevaarlijke, giftige of kankerwekkende materialen op, zoals asbest of insectenbestrijdingsmiddel.*
- *Zuig nooit explosieve vloeistoffen (bijv. benzine, dieselolie, stookolie, ververfverdunner, enz.), zuren of oplosmiddelen op.*
- *Gebruik het systeem niet zonder dat de filters zijn geplaatst.*
- *Sommige houtproducten bevatten conserveringsmiddelen die giftig kunnen zijn. Ga extra voorzichtig te werk en voorkom inademing en contact met de huid wanneer u met deze materialen werkt. Vraag bij uw leverancier van materialen veiligheidsinformatie aan en volg de aanwijzingen in deze informatie.*
- *Plaats geen zware voorwerpen op de zuiger*

## Aanvullende veiligheidswaarschuwingen

- a) **Zorg ervoor dat het gereedschap niet per ongeluk kan worden gestart. Controleer of de schakelaar in de uit-stand staat voordat u het apparaat optilt of gaat dragen.** Wanneer u bij het dragen van het apparaat uw vinger op de schakelaar houdt of wanneer u het apparaat per ongeluk inschakelt, kan dat tot ongevallen leiden.
- b) **Haal de accu uit het apparaat voordat u het apparaat instelt, toebehoren wisselt of het apparaat opbergt.** Deze voorzorgsmaatregelen helpen onbedoeld starten van het apparaat te voorkomen.
- c) **Laad de accu alleen op met de lader die wordt opgegeven door de fabrikant.** Een lader die geschikt is voor het ene type accu, kan een risico van brand doen ontstaan bij gebruik met een andere accu.
- d) **Gebruik apparaten alleen in combinatie met door DEWALT aanbevolen accu's.** Het gebruik van andere accu's kan gevaar voor letsel en brand opleveren.
- e) **Houd de accu, wanneer u deze niet gebruikt, weg bij andere metalen objecten zoals paperclips, munten, sleutels, spijkers, schroeven of andere kleine metalen voorwerpen die een verbinding tot stand kunnen brengen tussen de ene pool en de andere.** Als kortsluiting tussen de polen van de accu's wordt gemaakt, kunnen brandwonden of brand worden veroorzaakt.
- f) **Wanneer de accu niet goed wordt behandeld, kan er vloeistof uit de accu spuiten; vermijd contact met deze vloeistof. Als er per ongeluk contact ontstaat, spoel dan met water. Als de vloeistof in de ogen komt, roep dan tevens medische hulp in.** Vloeistof die uit de batterij komt, kan irritatie en brandwonden veroorzaken.
- g) **Werk niet met een accu of met apparaten dat beschadigd zijn of waaraan wijzigingen zijn aangebracht.** Beschadigde of gemodificeerde accu's kunnen onvoorspelbaar gedrag vertonen dat kan leiden tot brand, explosie of een risico van letsel.
- h) **Stel een accu of apparaat niet bloot aan open vuur of uitzonderlijk hoge temperatuur.** Vuur of een temperatuur boven 266 °F (130 °C) kunnen de accu doen exploderen.
- i) **Volg alle instructies voor het opladen en de accu of het gereedschap niet opladen buiten het temperatuurbereik dat in de instructies wordt opgegeven.** Door het op onjuiste wijze opladen of het opladen bij een temperatuur buiten het opgegeven bereik, kan de accu beschadigd raken en kan het risico op brand toenemen.
- j) **Gebruik de stofzuiger niet als stof uit de ventilatiesleuven wordt geblazen. Schakel de stofzuiger uit en controleer of het filter op de juiste manier werd geplaatst, of defect is.** Defecte filters moeten direct worden vervangen.
- k) **Laat de reparatie alleen uitvoeren door gekwalificeerd en vakkundig personeel met uitsluitend het gebruik van originele vervangingsonderdelen. Daarmee wordt de veiligheid van het product gewaarborgd.**

# BEWAAR DEZE INSTRUCTIES

## Aanvullende veiligheidsregels



**WAARSCHUWING:** Pas het gereedschap of een onderdeel ervan nooit aan. Dit kan schade of persoonlijk letsel tot gevolg hebben.



**WAARSCHUWING:** Bepaald stof dat ontstaat bij elektrische schuren, zagen, slijpen, boren en andere bouwactiviteiten bevat chemicaliën waarvan bekend is dat zij kanker, lichaamsgebreken bij de geboorte en andere schade aan het voortplantingssysteem kan veroorzaken. Enkele voorbeelden van deze chemicaliën zijn:

- lood uit verven op loodbasis,
- kristallijn kiezelzuur uit bakstenen en cement en andere metselproducten, en
- arseen en chroom uit chemisch behandeld timmerhout.

Het risico dat u loopt door blootstelling hieraan varieert afhankelijk van hoe vaak u dit soort werk doet. U kunt uw blootstelling aan deze chemicaliën beperken door in een goed geventileerde ruimte te werken, en met goedgekeurde veiligheidsapparatuur te werken, zoals stofmaskers die speciaal zijn ontworpen voor het filteren van microscopische deeltjes.

- **Draag beschermende kleding en was blootgestelde delen met zeep en water.** Wanneer u stof in uw mond, neus, ogen of op uw huid laat komen, kan dat de opname van schadelijke chemicaliën bevorderen. Leid stof weg van gezicht en lichaam.
- **Ventilatieopeningen bedekken vaak bewegende onderdelen en kunnen beter niet worden aangeraakt.** Loszittende kleding, sieraden of lang haar kunnen door bewegende delen worden gegrepen.



**VOORZICHTIG:** Wanneer het gereedschap niet wordt gebruikt, plaats het dan op de zijkant op een stabiel oppervlak waar niemand erover kan struikelen en het niet kan vallen. Er is gereedschap met een grote accu dat rechtop kan staan op de accu, maar het kan dan gemakkelijk worden omgestoten.

## Overige risico's

Ondanks het toepassen van de relevante veiligheidsvoorschriften en het implementeren van veiligheidsvoorzieningen kunnen sommige overige risico's niet worden vermeden. Dit zijn:

- Gehoorbeschadiging.
- Risico op persoonlijk letsel door deeltjes die worden weggeslingerd.
- Risico op het inademen van dampen wanneer wordt gewerkt met lijmstoffen.
- Risico op het inademen van gevaarlijke stofdeeltjes.

### BEWAAR DEZE INSTRUCTIES

## Laders

Laders van DEWALT vereisen geen aanpassingen en zijn ontworpen voor een zo eenvoudig mogelijk gebruik.

## Elektrische veiligheid

De elektrische motor is slechts voor één voltage ontworpen. Controleer altijd dat het voltage van de accu overeenkomt met de voltage op het typeplaatje. Let er ook op dat het voltage van uw lader overeenkomt met dat van uw netstroomvoorziening.



Uw DEWALT-lader is dubbel geïsoleerd in overeenkomst met EN60335; daarom is geen aardedraad niet vereist.

Als de stroomkabel is beschadigd, dient het uitsluitend vervangen te worden door DEWALT of een erkende serviceorganisatie.

## Vervanging van de stekker (alleen V.K. & Ierland)

Als er een nieuwe netstekker moet worden gemonteerd:

- Verwerk de oude stekker veilig bij het afval.
- Sluit de bruine draad aan op de faseaansluiting van de stekker.
- Sluit de blauwe draad aan op de nulgeleider van de stekker.



**WAARSCHUWING:** Er moet niet een verbinding tot stand worden gebracht met de aardeaansluiting.

Volg de montage-instructies die bij stekkers van goede kwaliteit worden geleverd. Aanbevolen zekering: 3 A.

## Een verlengsnoer gebruiken

Gebruik alleen een verlengsnoer als het absoluut noodzakelijk is. Gebruik een goedgekeurd verlengsnoer dat geschikt is voor het ingangsvermogen van uw lader (zie **Technische Gegevens**). De minimumafmeting van de geleider is 1 mm<sup>2</sup>; de maximumlengte is 30 m.

Rol het snoer altijd volledig af, wanneer u een haspel gebruikt.

## Belangrijke veiligheidsinstructies voor alle acculaders

**BEWAAR DEZE INSTRUCTIES:** Deze handleiding bevat belangrijke instructies voor de veiligheid en voor de bediening van geschikte acculaders (raadpleeg **Technische Gegevens**).

- Lees voordat u de lader gebruikt, alle instructies en aanwijzingen voor de veiligheid op de lader, de accu en het product dat de accu gebruikt.



**WAARSCHUWING:** Gevaar voor elektrische schok. Laat geen vloeistof in de lader dringen. Dit zou kunnen leiden tot een elektrische schok.



**WAARSCHUWING:** Wij adviseren u een aardlekschakelaar te gebruiken met een nominale reststroomwaarde van 30 mA of minder.



**VOORZICHTIG:** Gevaar voor brandwonden. Laad, om het risico op letsel te vermijden, alleen herlaadbare accu's van DEWALT op. Andere types van accu's zouden uit elkaar kunnen springen en persoonlijk letsel en materiële schade veroorzaken.



**VOORZICHTIG:** Er moet op worden toegezien dat kinderen niet met het gereedschap kunnen spelen.

**KENNISGEVING:** Onder bepaalde omstandigheden, wanneer de stekker van de lader in het stopcontact zit, kunnen de niet-afgeschermded laadcontacten binnenin de lader door materiaal of een voorwerp worden

kortgesloten. Bepaalde materialen die geleidend zijn, zoals, maar niet uitsluitend, staalwol, aluminiumfolie of een opeenhoping van metaalachtige deeltjes, kunnen beter bij de holtes van de lader worden weggehouden. Trek altijd de stekker uit het stopcontact wanneer er geen accu in de lader zit. Trek de stekker van de lader uit het stopcontact voor u de lader gaat reinigen.

- **Probeer NIET de accu op te laden met andere laders dan de laders die in deze handleiding worden genoemd.** De lader en de accu zijn speciaal voor elkaar ontworpen.
- Deze laders zijn uitsluitend bestemd en bedoeld voor het laden van DEWALT oplaadbare accu's. Andere toepassingen kunnen leiden tot brand, een elektrische schok of elektrocutie.
- **Stel de lader niet bloot aan regen of sneeuw.**
- **Trek aan de stekker van de lader en niet aan het snoer wanneer u de stekker uit het stopcontact wilt halen.** Er is dan minder risico op beschadiging van het snoer en van de stekker.
- **Controleer dat het snoer zo is geplaatst dat niemand erop kan stappen of erover kan struikelen of het snoer op andere wijze beschadigd of bekneld raakt.**
- **Gebruik alleen een verlengsnoer als dat absoluut noodzakelijk is.** Gebruik van een ongeschikt verlengsnoer kan leiden tot het risico van brand, elektrische schok of elektrocutie.
- **Plaats niet iets boven op een lader en plaats de lader niet op een zacht oppervlak omdat hierdoor de ventilatiesleuven kunnen worden geblokkeerd en de lader binnenin veel te heet wordt.** Plaats de lader niet in de buurt van een warmtebron. De lader wordt gekoeld door de ventilatiesleuven boven en onder in de behuizing.
- **Werk niet met de lader met een beschadigd snoer of een beschadigde stekker—laat eventuele beschadigde onderdelen onmiddellijk vervangen.**
- **Gebruik de lader niet als er hard op is geslagen, als de lader is gevallen of op een andere manier beschadigd is.** Breng de unit naar een officieel servicecentrum.
- **Haal de lader niet uit elkaar; breng de lader naar een officieel servicecentrum wanneer service of reparatie nodig is.** Onjuiste montage kan leiden tot het risico van een elektrische schok, elektrocutie of brand.
- **Als het netsnoer is beschadigd, moet het onmiddellijk worden vervangen door de een servicemonteur van de fabrikant of een dergelijk vakbekwaam persoon, zodat risico is uitgesloten.**
- **Trek, voordat u met reinigingswerkzaamheden begint, de stekker van de lader uit het stopcontact. Er is dan minder risico van een elektrische schok.** Het risico is niet minder wanneer u de accu uitneemt.
- **Sluit NOOIT twee laders op elkaar aan.**
- **De lader is ontworpen voor een gewone huishoudelijke elektrische installatie van 230V. Gebruik de lader niet op een andere spanning.** Dit geldt niet voor de 12V-lader.

## Een accu opladen (Afb. B)







1. Steek de stekker van de lader in een geschikt stopcontact voor u de accu plaatst.

2. Plaats de accu **5** in de lader, en let er daarbij op dat de accu geheel in de lader komt te zitten. Het rode lampje (opladen) knippert herhaaldelijk en dat duidt erop dat de laadprocedure is gestart.
3. Een volledig opgeladen accu wordt aangegeven door het rode lampje dat constant AAN blijft. De accu is nu volledig opgeladen en kan worden gebruikt of kan in de acculader blijven zitten. Om de accu uit de lader te nemen, drukt u op de accu-vrijgaveknop **6** op de accu.

**OPMERKING:** U kunt maximale prestaties en levensduur van lithium-ion-accu's garanderen door de accu's volledig op te laden voor u deze voor het eerst in gebruik neemt.

## Werking van de lader

Raadpleeg onderstaande indicatoren voor de laadstatus van de accu.

Laadindicatoren	
	Bezig met opladen 
	Geheel opgeladen 
	Hot/Cold Pack Delay (Vertraging Hete/Koude Accu)* 

\*Het rode lampje blijft knipperen, maar er brandt ook een geel indicatielampje wanneer de functie actief is. Wanneer de accu een geschikte temperatuur heeft bereikt, gaat het gele lampje uit en hervat de lader de laadprocedure.

De geschikte lader(s) laden niet een kapotte accu op. Wanneer de laadindicator niet gaat branden, is dat een teken dat de accu kapot is.

**OPMERKING:** Dit kan ook betekenen dat er iets mis is met de oplader.

Als de lader laat zien dat er een probleem is, laat de lader en de accu dan testen door een geautoriseerd servicecentrum.

## Hot/Cold Pack Delay (Vertraging Hete/Koude Accu)

Wanneer de lader waarnaemt dat een accu te warm of te koud is, wordt onmiddellijk een Hot/Cold Delay gestart en wordt het laden uitgesteld tot de accu een geschikte temperatuur heeft bereikt. De lader schakelt dan automatisch over op de acculaadstand. Deze functie waarborgt een maximale levensduur van de accu.

Een koude accu zal minder snel opladen dan een warme accu. De accu zal gedurende de gehele laadcyclus minder snel worden opgeladen en zal niet maximaal worden opgeladen, ook niet als de accu warmer wordt.

De lader van het type DCB118 is voorzien van een interne ventilator voor het koelen van de accu. De ventilator gaat automatisch draaien wanneer de accu moet worden gekoeld. Gebruik de lader nooit als de ventilator niet goed werkt of als de ventilatiesleuven zijn geblokkeerd. Zorg ervoor dat er geen vreemde voorwerpen in de lader kunnen komen.

## Lader van het type DCB118

De lader van het type DCB118 is voorzien van een interne ventilator voor het koelen van de accu. De ventilator gaat automatisch draaien wanneer de accu moet worden gekoeld.

Gebruik de lader nooit als de ventilator niet goed werkt of als de ventilatiesleuven zijn geblokkeerd. Zorg ervoor dat er geen voorwerpen in de lader kunnen komen.

**Elektronisch Beveiligingssysteem**

XR Li-Ion-gereedschap is ontworpen met een Elektronisch Beveiligingssysteem dat voorkomt dat de accu te veel wordt geladen, te heet wordt of te diep wordt ontladen.

Het product zal automatisch uitgeschakeld worden, als het elektronisch beschermingssysteem actief wordt. Zet, als dit gebeurt, de Lithium-Ion-accu op de lader, tot deze volledig geladen is.

**Montage aan de wand**

Deze laders kunnen aan de wand worden gemonteerd of rechtop op een tafel of werkoppervlak staan. Plaats bij wandmontage de accu dichtbij een stopcontact en uit de buurt van een hoek of andere obstakels die de doorstroming van lucht kunnen verhinderen. Gebruik de achterzijde van de lader als sjabloon voor de plaatsing van de montageschroeven aan de wand. Monteer de lader stevig met gipsplaatschroeven (afzonderlijk aan te schaffen), van tenminste 25,4 mm lang waarvan de schroefkop een diameter heeft van 7 – 9 mm, in hout geschroefd tot op een optimale diepte, waarbij ongeveer 5,5 mm van de schroef uitsteekt. Houd de sleuven aan de achterzijde van de lader tegenover de uitstekende schroeven en steek montagesleuven volledig op de schroeven.

**Instructies voor het reinigen van de lader**

 **WAARSCHUWING: Gevaar voor elektrische schok. Neem, voordat u met de reiniging begint, de stekker van de lader uit het stopcontact.** U kunt stof en vet van de achterzijde van de lader verwijderen met een doek of een zachte, niet-metalen borstel. Gebruik geen water of schoonmaakmiddelen. Laat nooit vloeistof in het gereedschap komen; dompel nooit een onderdeel van het gereedschap onder in een vloeistof.

**Accu**

**Belangrijke veiligheidsinstructies voor alle accu's**

Als u vervangende accu's bestelt, zorg er dan voor dat u het catalogusnummer en voltage vermeldt.

De accu is niet volledig opgeladen als deze uit de verpakking komt. Voordat u de accu en oplader gebruikt, dient u de onderstaande veiligheidsinstructies te lezen. Volg vervolgens de oplaadprocedures zoals die zijn uitgelegd.

**LEES ALLE INSTRUCTIES**

- **Laad de accu niet op en gebruik deze niet in een explosieve omgeving, zoals in de nabijheid van ontvlambare vloeistoffen, gassen of stof.** Wanneer u de accu plaatst in of verwijdert uit de lader kan het stof of de damp door een vonk vlamvatten.
- **Gebruik nooit geweld bij het plaatsen van de accu in de lader. Wijzig de accu op geen enkele manier als deze niet past in een lader die niet geschikt is, omdat de accu kan openbarsten waardoor ernstig persoonlijk letsel kan ontstaan.**

- *Laad de accu's alleen op in DEWALT-laders.*
- **Spat NIET met water en dompel de accu niet onder in water of andere vloeistoffen.**
- **Berg het gereedschap en de accu niet op plaatsen op waar de temperatuur kan dalen tot onder 4 °C (39,2 °F) (zoals in een schuur buiten of een metalen gebouw in de winter), of kan oplopen tot tot 40 °C (104 °F) of hoger (zoals in een schuur buiten of een metalen gebouw in de zomer).**
- **Verbrand de accu niet, zelfs niet als deze ernstig beschadigd is of volledig verbruikt.** De accu kan in vuur exploderen. Als lithium ion accu's worden verbrand, komen giftige dampen en materialen vrij.
- **Als de inhoud van de accu in contact met de huid komt, wast u dit onmiddellijk af met water en een milde zeep.** Als accuvloeistof in de ogen komt spoelt u 15 minuten met water in het geopende oog, of totdat de irritatie stopt. Als medische hulp nodig is dient u te vermelden dat de accuelektrolyt is samengesteld uit een mengsel van vloeibare organische carbonaten en lithiumzouten.
- **De inhoud van geopende accu's kan irritatie aan de luchtwegen veroorzaken.** Zorg voor frisse lucht. Zoek als de symptomen aanhouden medische hulp.

 **WAARSCHUWING: Gevaar voor brandwonden.** Accuvloeistof kan ontvlambaar zijn als deze aan een vonk of vlam wordt blootgesteld.

 **WAARSCHUWING: Probeer nooit om welke reden dan ook de accu te openen.** Als de behuizing van de accu is gescheurd of beschadigd, zet de accu dan niet in de lader. Klem een accu niet vast, laat een accu niet vallen, beschadig een accu niet. Gebruik een accu of lader waar hard op is geslagen, die is gevallen, waar overheen is gereden of die op welke manier dan ook is beschadigd (dat wil zeggen, doorboord met een spijker, geraakt met een hamer, vertrapt) niet. Een elektrische schok of elektrocutie kan het gevolg zijn. Breng beschadigde accu's terug naar het servicecentrum zodat ze kunnen worden gerecycled.

 **WAARSCHUWING: Brandgevaar. Berg de accu niet op en vervoer de accu niet op een manier dat metalen voorwerpen in contact kunnen komen met de aansluitpunten van de accu.** Bijvoorbeeld, steek de accu niet in een schortzak, broekzakken, gereedschapskisten, gereedschapsdozen, laden, enz., waar een losse spijkers, schroeven, sleutels, enz. liggen.

 **VOORZICHTIG: Plaats het gereedschap wanneer het niet in gebruik is, op z'n zijkant op een stabiel oppervlak waar het niet kan vallen of omvallen.** Sommige gereedschappen met grote accu's kunnen rechtop staan op de accu maar kunnen gemakkelijk worden omgegooid.

**Transport**

 **WAARSCHUWING: Brandgevaar.** Tijdens het transport kunnen accu's mogelijk vlam vatten als de aansluitingen van de accu onbedoeld in aanraking komen met geleidende materialen. Controleer dat tijdens het transport



de aansluitingen van de accu afgeschermd zijn en goed geïsoleerd van materialen die ermee in contact kunnen komen en kortsluiting kunnen veroorzaken.

**OPMERKING:** Lithium-ion batterijen mogen niet in gecontroleerde bagage worden gestopt.

DeWALT accu's voldoen aan alle van toepassing zijn verzendvoorschriften zoals deze zijn bepaald door de bedrijfstak en door wettelijke normen, zoals Aanbevelingen voor het Transport van Gevaarlijke Goederen van de UN; Voorschriften voor Gevaarlijke Goederen van de International Air Transport Association (IATA), Voorschriften Internationale Maritieme Gevaarlijke Goederen (IMDG) en de Europese Overeenkomst Betreffende het Internationale Vervoer van Gevaarlijke Goederen over de Weg (ADR). Lithium-ion cellen en accu's zijn getest in overeenstemming met Hoofdstuk 38,3 van de Aanbevelingen voor het Transport van Gevaarlijke Goederen Handleiding van Testen en Criteria.

In de meeste gevallen zal bij de verzending van een DeWALT-accu deze naar verwachting worden geclassificeerd als volledig gereguleerd Klasse 9 Gevaarlijk materiaal. Over het algemeen zullen alleen verzendingen die een lithium-ion-accu bevatten met een energie-classificatie hoger dan 100 Wattuur (Wh), moeten worden verzonden als volledig gereguleerd Klasse 9. Bij alle lithium-ion-accu's wordt de Wattuur-classificatie op de accu vermeld. Verder adviseert DeWALT in verband met complicaties met de voorschriften, lithium-ion-accu's niet als luchtvracht alleen te verzenden, ongeacht de Wattuur-classificatie. Zendingen van gereedschap met accu's (combo-sets) kunnen naar verwachting per luchtvracht worden verzonden, als de Wattuur-classificatie van de accu niet hoger is dan 100 Wh.

Ongeacht of een verzending wordt geacht een vrijstelling te hebben of volledig voorgeschreven, is voor de verantwoordelijkheid van de verzender de meest recente voorschriften voor verpakking, labeling/markering en vereisten ten aanzien van documentatie.

De informatie die in dit hoofdstuk van de handleiding wordt verstrekt, wordt verstrekt in goed vertrouwen en wordt geacht nauwkeurig te zijn op het moment dat het document werd opgesteld. Er wordt echter geen garantie gegeven, impliciet of expliciet. Het is voor de verantwoordelijkheid van de koper ervoor te zorgen dat zijn activiteiten in overeenstemming zijn met de geldende voorschriften.

### De FLEXVOLT™-accu vervoeren

De DeWALT FLEXVOLT™-accu heeft twee standen: **Gebruiks-** en **Transport-**.

**Stand:** Wanneer de FLEXVOLT™-accu op zichzelf staat of in een DeWALT 18V-product zit, werkt de accu als een 18V-accu. Wanneer de FLEXVOLT™-accu in een 54V- of een 108V-product (twee 54V-accu's) zit, werkt de accu als een 54V-accu.

**Transport-stand:** Wanneer de kap op de FLEXVOLT™-accu is bevestigd, staat de accu in de transport-stand. Houd de kap op de accu bij verzending.

In de Transport-stand zijn reeksen van cellen binnen in de accu elektrisch van elkaar geïsoleerd, waardoor 3 accu's ontstaan met

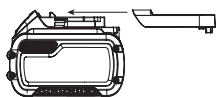

een lagere Wattuur-classificatie (Wh), vergeleken bij 1 accu met een hogere Wh-classificatie. Door dit grotere aantal van 3 accu's met een lagere Wattuur- classificatie kan de accu vrijgesteld zijn van bepaalde voorschriften voor verzending die worden opgelegd aan accu's met een hogere Wattuur-capaciteit.

Voorbeeld, de transport Wh waarde kan 3 x 36 Wh aangeven, dit betekend 3 batterijen van elk 36 Wh.

Voorbeeld van markering met etiket gebruik en transport



De Wh waarde tijdens gebruik kan 108 Wh aangeven (1 batterij).

### Aanbevelingen voor opslag

1. De beste plaats om het apparaat op te bergen is koel en droog, uit direct zonlicht en niet in overmatige hitte of koude. Voor optimale accuprestaties en levensduur bergt u accu's op bij kamertemperatuur als deze niet in gebruik zijn.
2. Wanneer u de accu lange tijd opbergt, kunt u deze voor optimale resultaten het beste volledig opgeladen opslaan op een koele, droge plaats buiten de lader.

**OPMERKING:** Accu's kunnen beter niet volledig ontladen worden opgeslagen. De accu moet voor gebruik weer worden opgeladen.

### Labels op de oplader en accu

Behalve de pictogrammen die in deze handleiding worden gebruikt, kunnen de volgende pictogrammen op de labels op de lader en op de accu staan:



Lees gebruiksaanwijzing voor gebruik.



Zie **Technische gegevens** voor de oplaadtijd.



Niet doorboren met geleidende voorwerpen.



Laad geen beschadigde accu's op.



Niet blootstellen aan water.



Zorg dat defecte snoeren onmiddellijk worden vervangen.



Uitsluitend opladen tussen 4 °C en 40 °C.



Alleen voor gebruik binnenshuis.



Bied de accu als chemisch afval aan en houd rekening met het milieu.



Laad DeWALT-accu's alleen op met de aangewezen DeWALT-laders. Wanneer u andere accu's dan de aangewezen DeWALT-accu's oplaadt met een

DEWALT-lader dan kunnen deze barsten of kan dit leiden tot andere gevaarlijke situaties.



Gooi de accu niet in het vuur.



GEBRUIK (zonder transport dop). Voorbeeld: Wh waarde geeft 108 Wh aan (1 batterij van 108 Wh).



TRANSPORT (met ingebouwde transport dop). Voorbeeld: Wh waarde geeft 3 x 36 Wh aan (3 batterijen van 36 Wh).

## Accutype

De volgende SKU(s) werken met een 18 volt accu: DCV501L.

Deze accu's kunnen worden gebruikt: DCB181, DCB182, DCB183, DCB183B, DCB183G, DCB184, DCB184B, DCB184G, DCB185, DCB187, DCB189, DCBP034, DCB546, DCB547, DCB548, DCB549. Raadpleeg **Technische Gegevens** voor meer informatie.

## Inhoud van de verpakking

De verpakking bevat:

- 1 Stofzuiger
- 1 Vloermondstuk
- 1 Breed mondstuk met verwijderbare borstel
- 1 Ronde borstel
- 1 Smal mondstuk
- 1 Verlenging
- 1 Flexibele slang
- 1 Riemhaakschroef
- 1 Riemhaak
- 1 DEWALT zachte zak
- 1 Instructiehandleiding

**OPMERKING:** Bij de N-modellen worden geen accu's, laders en gereedschapskoffers geleverd. Bij de NT-modellen worden geen accu's en laders geleverd. Bij de B-modellen worden Bluetooth®-accu's geleverd.

**OPMERKING:** Het merkteken met het woord Bluetooth® en logo's zijn geregistreerde handelsmerken die eigendom zijn van Bluetooth®, SIG, Inc. en ieder gebruik van dergelijke merktekens door DEWALT is onder licentie. Overige handelsmerken en merknamen zijn eigendom van hun respectievelijke eigenaren.

- Controleer het gereedschap, de onderdelen of accessoires op eventuele beschadiging tijdens het transport.
- Neem de tijd om deze handleiding grondig door te lezen en te begrijpen voor u het gereedschap in gebruik neemt.

## Markeringen op het gereedschap

De volgende pictogrammen staan op het gereedschap vermeld:



Lees de gebruiksaanwijzing voorafgaand aan het gebruik.



**WAARSCHUWING:** Dit apparaat bevat schadelijk stof. Het legen en onderhouden, inclusief de verwijdering van de stofzak, mag alleen worden uitgevoerd door opgeleid personeel dat een geschikte beschermende uitrusting draagt. Schakel het apparaat pas in als het gehele filtersysteem is geïnstalleerd.



Stofzuigers van klasse L zijn geschikt voor het opzuigen van droog, niet-ontbrandbaar/niet-explosief stof met werkplaatsgrenswaarden van > 1 mg/m<sup>3</sup>.



Voor de stofzuiger kunnen accu's worden gebruikt, zie het hoofdstuk 'Type accu'.

## Positie Datumcode (Afb. A)

De datumcode **17**, die ook het jaar van fabricage omvat, is in de behuizing afgedrukt.

Voorbeeld:

2021 XX XX

Productiejaar en -week

## Beschrijving (Afb. A)



**WAARSCHUWING:** Pas het gereedschap of een onderdeel ervan nooit aan. Dit kan schade of persoonlijk letsel tot gevolg hebben.

- 1 Aan/Uit-schakelaar
- 2 Stofreservoir
- 3 Ontgrendelingsknop stofreservoir
- 4 Filtersysteem
- 5 Accu
- 6 Accu-ontgrendelknop
- 7 Hoofdhandgreep
- 8 Riemhaak
- 9 Riemhaakschroef
- 10 Mondstuk
- 11 Verlenging
- 12 Flexibele slang
- 13 Smal mondstuk
- 14 Ronde borstel
- 15 Breed mondstuk
- 16 Vloermondstuk
- 17 Datumcode

## Bedoeld gebruik

Uw DCV501L draadloze stofzuiger is ontwikkeld voor het zuigen van droge, niet-brandbare/niet-explosieve stoffen tot stofklasse L met grenswaarden voor beroepsmatige blootstelling groter dan 1 mg/m<sup>3</sup>.

De stofzuiger is professioneel elektrisch gereedschap.

**NIET** gebruiken voor het opzuigen van vloeistoffen.

De stofzuiger **NIET** gebruiken voor explosief stof.

Gebruik de stofzuiger **NIET** in een omgeving waar ontploffingsgevaar van toepassing is.

**OPMERKING:** Dit apparaat is geschikt voor commercieel gebruik, bijv. in hotels, scholen, ziekenhuizen, fabrieken, winkels, kantoren, verhuurbedrijven en op bouwplaatsen.

**NIET TE GEBRUIKEN** onder natte omstandigheden of op een plaats waar brandbare vloeistoffen of gasen zijn.

Kinderen **NIET** met het gereedschap in contact laten komen. Toezicht is vereist als onervaren gebruikers met dit gereedschap werken.

- **Jonge kinderen en personen met een zwakke gezondheid.** Dit apparaat is niet bedoeld voor gebruik door jonge kinderen en personen met een zwakke gezondheid, zonder toezicht.
- Deze machine is niet bedoeld voor gebruik door personen (waaronder kinderen) die verminderde fysieke, zintuiglijke of psychische mogelijkheden hebben of door personen die geen ervaring met of kennis van het gebruik van het apparaat hebben. Laat nooit kinderen alleen met dit product.
- Houd toezicht op kinderen zodat zij niet met het apparaat kunnen spelen.

## MONTAGE EN AANPASSINGEN



**WAARSCHUWING:** Om het gevaar op ernstig persoonlijk letsel te verminderen, zet u het gereedschap uit en ontkoppelt u de accu, voordat u enige aanpassing maakt of hulpstukken of accessoires verwijdert/installeert. Het onbedoeld opstarten kan letsel veroorzaken.



**WAARSCHUWING:** gebruik alleen de accusets en laders van DEWALT.

## De accu in het gereedschap zetten en uit het gereedschap verwijderen (Afb. B)

**OPMERKING:** Voor het beste resultaat is het belangrijk dat u de accu 5 volledig oplaadt.

### De accu in de handgreep van het gereedschap installeren

1. Houd de accu 5 tegenover de rails in de handgreep van de lamp (Afb. B).
2. Schuif de accu in de handgreep totdat de accu stevig vastzit in het gereedschap en controleer dat de accu niet los raakt.

## De accu uit het gereedschap halen

1. Druk op de accu-ontgrendelknop 4 en trek de accu stevig uit de handgreep van het gereedschap.
2. Zet de de accu in de lader zoals wordt beschreven in het ladergedeelte van deze handleiding.

## Vermogenmeter (Afb. B)

Er zijn DEWALT-accu's met een vermogenmeter en deze bestaat uit drie groene LED-lampjes die een aanduiding geven van de hoeveelheid lading die de accu nog heeft.

U kunt de vermogenmeter inschakelen door de knop van de vermogenmeter 18 in te drukken. Een combinatie van de drie groene LED-lampjes gaat branden en dat geeft een aanduiding van de hoeveelheid lading die de accu nog heeft. Wanneer de lading in de accu onder het bruikbare niveau ligt, gaat de vermogenmeter niet branden en moet de accu worden opgeladen.

**OPMERKING:** De brandstofmeter geeft slechts een indicatie van de hoeveelheid lading die de accu nog heeft. De meter geeft geen aanwijzingen over de functionaliteit van het gereedschap en is onderhevig aan schommelingen afhankelijk van productcomponenten, temperatuur en de toepassing door de eindgebruiker.

## Stofreservoir verwijderen (Afb. D)

1. Verwijder het stofreservoir 2 door op de vrijgaveknop 3 van het stofreservoir te drukken en het reservoir naar beneden uit het apparaat te trekken.

## Stofreservoir plaatsen (Afb. E)

**OPMERKING:** Het is van groot belang dat voorafgaand aan het gebruik, het filter op de juiste manier wordt geplaatst.

1. De rib 21 op de behuizing van de motor 20 uitlijnen t.o.v. de sleuf 19 van het stofreservoir.
2. Plaats het stofreservoir op de eenheid en luister of een hoorbare klik wordt gehoord. Controleer vooafgaand aan het gebruik of het stofreservoir goed vast zit.

## Accessoires plaatsen (Afb. F)

**OPMERKING:** Controleer voorafgaand aan het gebruik of de accessoires goed vastzitten.

- Schuif de accessoires op het mondstuk 10.
- Voor een grotere reikwijdte, de verlenging 11 of slang 12 op het mondstuk bevestigen.
- Accessoires kunnen ook aan het uiteinde van de slang of verlenging worden bevestigd.

	<p><b>Verlenging:</b> verder reiken om boven het hoofd, onder de objecten en locaties buiten bereik te reinigen.</p>
	<p><b>Flexibele slang:</b> flexibel om de wat verborgen locaties te reinigen, waar een rechte verlenging niet bij kan komen.</p>

	<b>Smal mondstuk:</b> kan in nauwe locaties in huis, de werkplek en in voertuigen komen.
	<b>Ronde borstel:</b> verplaatst stof en verontreinigingen uit smalle locaties zodat de stofzuiger het kan verwijderen.
	<b>Breed mondstuk met verwijderbare borstel:</b> reinigt een breder gebied en helpt bij het verwijderen van stof en verontreinigingen rond het werkgebied.
	<b>Vloermondstuk:</b> in combinatie met de verlenging, voor het verwijderen van vuil en verontreinigen van de vloer.

### Riemhaak (Afb. G)

**!** **WAARSCHUWING:** *Beperk het gevaar op ernstig persoonlijk letsel tot een minimum, zet het gereedschap uit en neem de accu uit, voor u een aanpassing uitvoert of hulpstukken of accessoires verwijderd/plaatst.*

**!** **WAARSCHUWING:** *Beperk het risico op ernstig persoonlijk letsel, hang het gereedschap NIET boven uw hoofd en hang geen voorwerpen aan de riemhaak. Hang de riemhaak van het gereedschap ALLEEN aan een werkrilm.*

**!** **WAARSCHUWING:** *Beperk het risico van ernstig persoonlijk letsel, let erop dat de schroef waarmee de riemhaak vastzit, goed is bevestigd.*

**BELANGRIJK:** Gebruik voor het bevestigen of vervangen van de riemhaak alleen de meegeleverde schroef. **9**. Let erop dat u de schroef stevig vastdraait.

Voor links- of een rechtshandig gebruik kan de riemhaak **8** met de meegeleverde schroef aan weerszijden van het gereedschap worden bevestigd. Als u de haak niet wilt gebruiken, kunt u deze van het gereedschap halen.

U kunt de riemhaak verplaatsen door de schroef die de riemhaak op z'n plaats houdt, te verwijderen en aan andere zijde weer te monteren. Let erop dat u de schroef stevig vastdraait.

## BEDIENING

### Instructies voor gebruik

**!** **WAARSCHUWING:** *Houd u altijd aan de veiligheidsinstructies en van toepassing zijnde voorschriften.*

**!** **WAARSCHUWING:** *Om het gevaar op ernstig persoonlijk letsel te verminderen, zet u het gereedschap uit en ontkoppelt u de accu, voordat u enige aanpassing maakt of hulpstukken of*

*accessoires verwijderd/installeert. Het onbedoeld opstarten kan letsel veroorzaken.*

### In- en uitschakelen (Afb. H)

- U schakelt het gereedschap in door de aan/uitschakelaar **1** in de stand **I** in te stellen.
- U schakelt het gereedschap uit door de aan/uitschakelaar **1** in de stand **O** in te stellen.

### Stofzuigen

**!** **WAARSCHUWING:** *Werk altijd met het apparaat met het stoffilter geïnstalleerd.*

1. Maak voorafgaand aan het gebruik het stofreservoir **2** leeg en schoon.
2. Selecteer de juiste accessoire (schakel de stofzuiger uit als een accessoire wordt vervangen).
3. Beweeg het mondstuk **10** van de stofzuiger over het oppervlak dat u wilt schoonmaken. Zo nodig, kunt u de slang **12** gebruiken om in kleine ruimten stof te zuigen.

### Het stofreservoir en het filter reinigen

#### (Afb. D, E, I, J)

**!** **WAARSCHUWING:** *Beperk het gevaar op ernstig persoonlijk letsel tot een minimum, zet het gereedschap uit en verwijder de accu, voordat u een reiniging uitvoert, een aanpassing, of hulpstukken of accessoires verwijderd/plaatst. Het gereedschap per ongeluk starten kan letsels veroorzaken.*

**!** **WAARSCHUWING:** *Draag tijdens het reinigen en legen van het stofreservoir en filter, een daarvoor geschikt stofmasker.*

**!** **WAARSCHUWING:** *Risico op projectielen en ademhalingsproblemen: Gebruik de stofzuiger nooit zonder filter of met een beschadigde filter.*

**!** **WAARSCHUWING:**

- Was de binnenzijde van het filter niet.
- Laat het filter grondig drogen als de binnenzijde nat wordt.
- Maak het filter niet schoon met een borstel.
- Reinig nooit de filters met druklucht of een borstel, omdat u dan het membraan zult beschadigen en er stof door het filter kan passeren.

**OPMERKING:** Het filter is herbruikbaar, gooi het niet weg als het stofreservoir **2** wordt geleegd. De duurzaamheid van het filter is afhankelijk van de intensiteit van het gebruik van de stofzuiger en van het type verontreiniging dat wordt opgezogen. Als de zuigkracht na het reinigen van het filter onvoldoende is, moet het filter worden vervangen. Het filter moet regelmatig op beschadigingen worden gecontroleerd. Als het filter is beschadigd, moet het direct worden vervangen.

#### Het filter verwijderen

1. Plaats de stofzuiger boven een afvalbak en leeg het stofreservoir **2** uit de hoofdbehuizing door op de handgreep op de vrijgaveknop **3** van het stofreservoir te

drukken en het stofreservoir te verwijderen door het uit de hoofdbehuizing te trekken.

2. Verwijder het filtersysteem **4** door het uit het stofreservoir te trekken.
3. Draai naar links en trek aan de afscherming van het filter **23** om het van het filter **22** te scheiden.

### Het filter plaatsen

1. Plaats de afscherming van het filter op het filter en draai het naar rechts, zodat het goed vastzit.
2. Duw het filtersysteem in het stofreservoir
3. Plaats het stofreservoir in de hoofdbehuizing en vergrendel het stevig in de juiste positie.

### Het filter reinigen

**BELANGRIJK:** De stofzuiger werkt alleen optimaal met een schoon filter en een leeg stofreservoir. Als er stof uit het apparaat valt wanneer u het uitschakelt, wijst dat erop dat het stofreservoir vol is en moet worden geleegd.

1. Zodra het filter uit het stofreservoir werd verwijderd, dient het uitgeschud te worden of licht afgeborsteld te worden om enige stof van het filter te verwijderen. Zorgvuldig te werk gaan, zodat het materiaal van het filter niet wordt beschadigd.
2. Leeg stof uit het stofreservoir **2** in een afvalbak en was het indien nodig.
3. Spoel het stofreservoir uit met een warm sopje. Controleer voorafgaand aan het gebruik of het stofreservoir volledig droog is.
4. Spoel, afhankelijk van de staat van het filter, de buitenkant van het filter af onder een lauw stromend water.
5. Het is van groot belang dat voorafgaand aan het gebruik, het filter volledig droog is en op de juiste manier wordt geplaatst.
6. Zorg ervoor dat het filter na een droging van 24 uur, volledig droog is voordat het weer gebruikt gaat worden.

Vervangende filter: DCV5011H

Gebruik geen beschadigde filters. Vervang beschadigde filters onmiddellijk.

## ONDERHOUD

Uw elektrisch gereedschap is ontworpen om gedurende een lange tijdsperiode te functioneren met een minimum aan onderhoud. Het continu naar tevredenheid functioneren hangt af van de juiste zorg voor het gereedschap en regelmatige reiniging.



**WAARSCHUWING: Beperk het gevaar van ernstig persoonlijk letsel, schakel het gereedschap uit en koppel het los voordat u een aanpassing uitvoert of hulpstukken of accessoires verwijdert/installeert.** Wanneer het gereedschap per ongeluk wordt gestart, kan dat leiden tot letsel.



**WAARSCHUWING: Als de gebruiker de machine wil nazien, moet het apparaat worden gedemonteerd, gereinigd en onderhouden, voor zover dat redelijkerwijs in de praktijk mogelijk is, zonder dat er gevaar ontstaat**

voor onderhoudspersoneel en anderen. Geschikte voorzorgsmaatregelen zijn onder meer ontsmetting voorafgaand aan demontage, toepassing van gefilterde ventilatie ter plaatse, reiniging van de onderhoudsplek en geschikte persoonlijke bescherming.

- De fabrikant, of een opgeleide monteur moet ten minste jaarlijks een technische inspectie uitvoeren, die bestaat uit, bijvoorbeeld, inspectie van filters op beschadiging, luchtdichtheid van de machine en een juist functioneren van het regelmechanisme.
- Wanneer service- of reparatiewerkzaamheden worden uitgevoerd, moeten alle verontreinigde items die niet naar tevredenheid kunnen worden gereinigd, als afval worden verwerkt; dergelijke items moeten worden opgeruimd in ondoordringbare zakken in overeenstemming met eventuele actuele voorschriften voor de verwerking van dergelijk afval.
- Voor systemen voor stofafzuiging is het nodig te zorgen voor een afdoende luchtvervangende L in de ruimte, als de lucht terug wordt geblazen in de ruimte.

Aan de lader en de accu kan geen onderhoud worden verricht.

## Het systeem voor stofafzuiging opbergen



### WAARSCHUWING:

- a) Maak het stofreservoir leeg voor u het systeem voor stofafzuiging opbergt.
- b) Denk eraan altijd eerst de batterijen uit te nemen voor u het systeem voor stofafzuiging opbergt.
- c) Berg het gereedschap en de batterijen op een zo koel en droog mogelijke plaats op.
- d) Berg het gereedschap en de batterijen op op een plaats die niet toegankelijk is voor kinderen of mensen die niet bevoegd zijn.
- e) Controleer het gereedschap en de batterijen op beschadiging wanneer u ze na een lange periode weer gebruikt.
- f) Zie het hoofdstuk Accu's, Vervoer van deze handleiding voor nadere informatie.



## Smering

Uw elektrische gereedschap heeft geen aanvullende smering nodig.



## Reiniging



**WAARSCHUWING: Blaas vuil en stof uit de hoofdbehuizing met droge lucht, zo vaak u ziet dat vuil zich in en rond de luchtopeningen ophoopt. Draag goedgekeurde oogbescherming en een goedgekeurd stofmasker als u deze procedure uitvoert.**



**WAARSCHUWING:** Gebruik nooit oplosmiddelen of andere bijtende chemicaliën voor het reinigen van niet-metalen onderdelen van het gereedschap. Deze chemicaliën kunnen het materiaal dat in deze onderdelen is gebruikt verzwakken. Gebruik een doek die uitsluitend met water en milde zeep is bevochtigd. Zorg dat er nooit enige vloeistof in het gereedschap komt; dompel nooit enig onderdeel van het gereedschap in een vloeistof.

## Optionele accessoires



**WAARSCHUWING:** Omdat accessoires, anders dan die worden aangeboden door DeWALT, niet in combinatie met dit product werden getest, kan het gebruik van dergelijke accessoires in combinatie met dit product gevaarlijk zijn. Om het risico op letsel te beperken, dienen uitsluitend door DeWALT aanbevolen accessoires in combinatie met dit product gebruikt te worden.

Vraag uw dealer om nadere informatie over de juiste accessoires.

## Bescherming van het milieu



Gescheiden inzameling. Producten en batterijen die zijn voorzien van dit symbool, mogen niet bij het normale huishoudelijke afval worden weggegooid.

Producten en batterijen bevatten materialen die kunnen worden teruggewonnen en gerecycled, zodat de vraag naar grondstoffen afneemt. Recycle elektrische producten en batterijen volgens de lokale voorschriften. Nadere informatie is beschikbaar op [www.2helpU.com](http://www.2helpU.com).

## Herlaadbare accu

Deze duurzame accu moet herladen worden als hij niet krachtig genoeg blijkt tijdens het uitvoeren van klussen die daarvoor vlot verliepen. Aan het einde van zijn technische levensduur dient u dit werktuig weg te gooien met respect voor het milieu:

- Gebruik de accu helemaal op en verwijder deze vervolgens uit het werktuig.
- Lithium-ion-cellen recyclebaar. Breng ze terug bij uw leverancier of naar het milieupark bij u in de buurt. De ingezamelde accu's zullen worden gerecycled of op juiste wijze tot afval worden verwerkt.

# TOOL NAME

## DCV501L

### Gratulerer!

Du har valgt et DEWALT-verktøy. Mange års erfaring, grundig produktutvikling og innovasjon gjør DEWALT til en meget pålitelig partner for profesjonelle brukere av elektrisk verktøy.

### Tekniske data

	DCV501L	
Type		1
Strømkilde		DC
Batterispenning	$V_{DC}$	18
Effekt	W	300
Tankvolum	L	0,7
Maks luftstrøm	l/s	21,7
Negativt trykk	kPa	9,4
Slangedysediameter	mm	31,8
Vekt (uten batteripakke)	kg	1,5
Støyverdier og/eller vibrasjonsverdier (triaux vektor sum) i henhold til EN60335:		
$L_{PA}$ (lydtrykk)	dB(A)	75
$L_{WA}$ (lydeffekt)	dB(A)	87
$K_{WA}$ (lydeffekt usikkerhet)	dB(A)	2
Vibrasjonsutslipp verdi $a_{H1} =$	$m/s^2$	<2,5
Usikkerhet K =	$m/s^2$	0,5

Nivået for vibrasjonsutslipp angitt i dette informasjonsbladet er blitt målt iht. standardiserte tester gitt i EN60335-2-69 og kan brukes til å sammenligne ett verktøy med et annet. Det kan brukes til foreløpig vurdering av eksponering.



**ADVARSEL:** Angitt nivå for vibrasjonsutslipp og/eller støynivå gjelder for hovedbruksområdene for verktøyet. Dersom verktøyet brukes i andre bruksområder, med annet tilbehør eller er dårlig vedlikeholdt, kan vibrasjonsutslippene og/eller støynivået avvike. Dette kan øke eksponeringsnivået betydelig for hele arbeidsperioden. En vurdering av nivået for vibrasjonseksponeringen og/eller støynivået bør også tas med i beregningen når verktøyet er slått av eller når det går uten faktisk å gjøre en jobb. Dette kan redusere eksponeringsnivået betydelig for hele arbeidsperioden.

Identifiser ekstra sikkerhetstiltak for å beskytte brukeren mot effektene av vibrasjon og/eller støynivå, så som holde hendene varme (relevant for vibrasjon), organisering av arbeidsmønstre.

### Overensstemmelseserklæring Med EU

#### Maskineridirektiv



### TRÅDLØS MANUELL STØVSUGER

#### DCV501L

erklærer at de produktene som er beskrevet under **Tekniske data** er i samsvar med: 2006/42/EU, EN.

Disse produktene samsvarer også med direktiv 2014/30/EF og 2011/65/EF. For mer informasjon, vennligst kontakt på følgende adresser eller se baksiden av håndboken.

Undertegnede er ansvarlig for sammenstillingen av den tekniske filen og fremsetter denne erklæringen på vegne av .

Markus Rompel  
Visedirektør for teknisk arbeid, PTE-Europa  
, Richard-Klinger-Straße 11,  
D-65510 Idstein, Tyskland  
27.08.2021

## TA VARE PÅ ALLE ADVARSLER OG INSTRUKSJONER FOR FREMTIDIG BRUK



**ADVARSEL:** For å redusere skaderisiko, les bruksanvisningen.

### Definisjoner: Retningslinjer for sikkerhet

Definisjonene under beskriver alvorlighetsgraden for hvert signalord. Vennligst les bruksanvisningen og legg merke til disse symbolene.



**FARE:** Indikerer en overhengende farlig situasjon som vil føre til **død eller alvorlige personskader hvis den ikke avverges.**



**ADVARSEL:** Indikerer en potensielt farlig situasjon som kan føre til **død eller alvorlige personskader hvis den ikke avverges.**



**FORSIKTIG:** Indikerer en potensielt farlig situasjon som kan føre til **små eller moderate personskader hvis den ikke avverges.**

**MERK:** Angir en arbeidsmåte som ikke er relatert til personskader, men som kan føre til **materielle skader hvis den ikke unngås.**



Betegner fare for elektrisk støt.



Betegner fare for brann.

Batterier				Ladere/Ladetider (i minutter)**									
Kat #	V <sub>DC</sub>	Ah	Vekt (kg)	DCB104	DCB107	DCB112	DCB113	DCB115	DCB116	DCB117	DCB118	DCB132	DCB119
DCB546	18/54	6,0/2,0	1,08	60	270	170	140	90	80	40	60	90	X
DCB547	18/54	9,0/3,0	1,46	75*	420	270	220	135*	110*	60	75*	135*	X
DCB548	18/54	12,0/4,0	1,46	120	540	350	300	180	150	80	120	180	X
DCB549	18/54	15,0/5,0	2,12	125	730	450	380	230	170	90	125	230	X
DCB181	18	1,5	0,35	22	70	45	35	22	22	22	22	22	45
DCB182	18	4,0	0,61	60/40**	185	120	100	60	60/45**	60/40**	60/40**	60	120
DCB183/B/G	18	2,0	0,40	30	90	60	50	30	30	30	30	30	60
DCB184/B/G	18	5,0	0,62	75/50**	240	150	120	75	75/60**	75/50**	75/50**	75	150
DCB185	18	1,3	0,35	22	60	40	30	22	22	22	22	22	40
DCB187	18	3,0	0,54	45	140	90	70	45	45	45	45	45	90
DCB189	18	4,0	0,54	60	185	120	100	60	60	60	60	60	120
DCBP034	18	1,7	0,32	27	82	50	40	27	27	27	27	27	50

\*Datokode 201811475B eller senere

\*\*Datokode 201536 eller senere

\*\*\*Matrisen med ladetider for batterier er kun ment som en rettleddning, ladetidene vil variere avhengig av temperatur og batteriets tilstand.

## GENERELLE SIKKERHETSADVARSLER



**ADVARSEL: Les alle sikkerhetsadvarslere og alle instruksjoner.** Manglende overholdelse av advarslene og instruksjonene kan resultere i elektrisk sjokk, brann og/eller alvorlig skade.



**ADVARSEL:** Noe støv fra husholdningen vurderes å kunne forårsake kreft, fosterskader eller andre skader på forplantningssystemet, for eksempel fra asbest og bly i blyholdig maling.



**ADVARSEL:** Ikke forsøk å endre eller reparere apparatet.



**ADVARSEL:** Operatører skal ha tilstrekkelig opplæring om bruk av disse apparatene.



**ADVARSEL:** For å redusere faren for elektrisk støt og skader på støvsugeren, ikke sug opp væske eller våte partikler. Ikke utsettes for regn eller snø. Oppbevares innendørs.



**ADVARSEL:** Ikke lad batteriet hvis temperaturen i omgivelsene er under 4 °C (39 °F) eller over 40 °C (104 °F). Følg alle anvisninger for lading og lad ikke apparatet ved temperaturer som avviker fra området spesifisert i bruksanvisningen. Feilaktig lading eller lading ved temperaturer utenfor det angitte område kan skade batteriet og øker brannfaren.

- Gjør deg kjent med gjeldende nasjonale forskrifter og regler som gjelder håndtering av farlig stoff.
- Før bruk skal operatører gis informasjon, instruks og opplæring i bruk av redskapet og materialene det skal brukes på, inkludert trygg fjerning og avfallshåndtering av det oppsamlede materialet.
- Dette produktet er ikke ment for bruk av personer (inkludert barn) med reduserte fysiske, sensoriske eller mentale evner, eller mangel på erfaring og kunnskap, med mindre de får tilsyn av en person ansvarlig for deres sikkerhet. Barn skal aldri forlates alene med dette produktet.

- Operatører skal følge alle sikkerhetsregler som gjelder for materialet som håndteres.
- Ikke la apparatet stå ubevoktet når det er tilkoplek til strømkilde. Ta av batteripakken når den ikke brukes og før service.
- For å unngå selvantennelse, tøm alltid ut innholdet i beholderen etter bruk.
- Statisk strømstøt er mulig i tørre områder og når den relative luftfuktigheten er lav. Dette er kun midlertidig og påvirker ikke bruken av støvsugeren.
- Slå av støvsugeren før du tar av batteripakken.
- Fare for støt. For å redusere faren for elektrisk støt, skal du ikke sette ladeenheten i vann eller annen væske.
- Ikke tillat at det brukes som en leke. Det er nødvendig med økt oppmerksomhet ved bruk av eller nært barn.
- Skal kun brukes som beskrevet i denne bruksanvisning. Bruk kun tilbehør som anbefalt av produsenten.
- Dersom apparatet ikke fungerer riktig, eller om det mistes i gulvet, blir skadet, blir liggende utendørs eller det har vært i vann skal det returneres til et servicesenter.
- Ikke håndter ladere, inkludert ladekontakten og ladeterminaler, med våte hender.
- Hold hår, løstsittende klær, fingre og andre kroppsdeler unna åpninger og bevegelige deler.
- Vær ekstra forsiktig ved rengjøring av trapper.
- Ikke bruk hvis ikke filteret sitter på plass.
- Ikke lade apparatet utendørs.
- Ikke brenn apparatet selv om det er alvorlig skadet. Batteriet kan eksplodere i brann.
- Dette apparatet er ment for støvsuging av tørt støv hjemme og på jobben. Apparatet skal plasseres eller monteres på avstand fra vaker og varme overflater.
- Plugg laderen inn i en stikkontakt.
- Bruk kun laderen på en standard stikkontakt.
- Trekk laderen ut av stikkontakten før du foretar rutinemessig rengjøring eller vedlikehold.



- Ikke se inn i ventilasjonsåpningene når apparatet er slått på, da det noen ganger er mulig at det kommer ut små partikler fra ventilasjonsåpningene, spesielt etter rengjøring eller skifte av filtere slik at rusk inne i apparatet er løst.

## Ekstra sikkerhetsregler

- Ikke sug opp noe som brenner eller avgir røyk så som sigaretter, fyrstikker eller glødende aske.
- Senk ikke verktøyet ned i vann.
- Ikke bruk til støvsuging av brennbare eksplosive materialer så som kull, korn og annet fint støv som er antennelig.
- For støvsugere er det nødvendig å sørge for en tilstrekkelig luftskiftehastighet L i rommet dersom utløpsluften forblir i rommet. Henvisning til nasjonal regelverk er nødvendig.
- Ikke bruk til støvsuging av farlige, giftige eller kreftfremkallende materialer så som asbest eller pesticider.
- Ikke sug opp eksplosive væsker (f.eks. bensin, diesel, fyringsolje, tynnere osv.), syrer eller oppløsningsmidler.
- Ikke bruk støvsugeren hvis ikke filteret sitter på plass.
- Noen typer treverk kan inneholde konserveringsmidler som kan være giftige. Vær ekstra varsom for å hindre innånding og hudkontakt når det jobbes med disse materialer. Be om og følg sikkerhetsinformasjon fra leverandøren av materialet.
- Ikke sett tunge gjenstander på støvsugeren

# TA VARE PÅ DENNE BRUKSANVISNINGEN

## Ytterligere sikkerhetsadvarsler

- a) **Unngå utilsiktet oppstart. Kontroller at bryteren står i posisjon "av" før du tar opp eller bærer apparatet.**

Det kan føre til ulykker hvis du bærer apparatet med fingeren på bryteren, eller tilfører strøm til apparater når bryteren står på.

- b) **Koble batteripakken fra apparatet før du utfører innstillinger, bytter tilbehør eller oppbevarer apparatet.** Disse forebyggende sikkerhetstiltakene reduserer risikoen for utilsiktet start av apparatet.
- c) **Skal kun lades opp ved hjelp av batteriladeren spesifisert av produsenten.** En lader som passer for en type batteripakke kan føre til risiko for brann dersom den brukes på en annen batteripakke.
- d) **Apparater skal bare brukes sammen med batteripakker anbefalt av DEWALT.** Bruk av andre batteripakker kan føre til risiko for personskade og brann.
- e) **Når batteripakken ikke er i bruk, hold den unna metallgjenstander som binderser, mynter, nøkler, filer, skruer eller andre små metallgjenstander som kan skape en kobling fra en pol til den andre.** Kortslutning av batteripolene mot hverandre kan føre til brannskader eller brann.
- f) **Ved feilaktig bruk kan det komme væske ut av batteriet, unngå kontakt med den. Dersom du utilsiktet kommer i kontakt med den, skyll av med vann. Dersom du får væsken i øynene, søk legehjelp.** Væske som kommer ut av batteriet kan føre til irritasjon eller brannskader.

- g) **Ikke bruk en batteripakke eller verktøy som er skadet eller modifisert.** Skadede eller modifiserte batterier kan oppføre seg uforutsigbart og føre til brann, eksplosjon eller fare for personskade.
- h) **Ikke utsett en batteripakke eller et apparat for ild eller for høy temperatur.** Ild eller temperatur over 266 °F (130 °C) kan føre til en eksplosjon.
- i) **Følg alle anvisninger for lading og lad ikke batteripakken eller verktøyet ved temperaturer som avviker fra området spesifisert i bruksanvisningen.** Feilaktig lading eller lading ved temperaturer utenfor det angitte område kan skade batteriet og øker brannfaren.
- j) **Ikke bruk støvsugeren dersom støv blåses ut av ventilasjonsåpningene. Slå av støvsugeren og sjekk om filteret er installert korrekt eller er defekt.** Defekt filter skal straks skiftes.
- k) **Apparatet skal alltid repareres av kvalifisert personell og kun med originale reservedeler. Dette sørger for at produktets sikkerhet blir ivarettet.**

## Ekstra sikkerhetsregler



**ADVARSEL:** Modifiser aldri det elektriske verktøyet eller noen del av det. Det kan føre til materielle skader eller personskader.



**ADVARSEL:** Noe støv som utvikles ved slipemaskiner, fresing, boring og andre aktiviteter inneholder kjemikalier som fører til kreft, fosterskader eller skader på forplantningsorganene. Noen eksempler på slike kjemikalier er:

- bly fra blyholdig maling,
- krystallinsk silika (silisiumdioksid) fra tegl og sement og andre murprodukter og
- arsenikk og krom fra kjemikaliebehandlet treverk.

Hvor utsatt du er for denne typen eksponering vil variere, avhengig av hvor ofte du utfører denne type arbeid. For å redusere eksponeringen for slike kjemikalier bør du jobbe i et godt ventilt område og bruke godkjent verneutstyr, slik som støvmasker som er spesielt designet for å filtrere bort mikroskopiske partikler.

- **Bruk vernetøy og vask eksponerte områder med såpe og vann.** Støv som blir liggende i munn, nese, øyne eller på huden, kan medføre at farlige kjemikalier absorberes. Led partikler vekk fra ansiktet og kroppen.
- **Luftet hull dekker ofte bevegelige deler og skal unngås.** Løstsittende antrekk, smykker eller langt hår kan bli fanget opp av bevegelige deler.



**FORSIKTIG:** Når det ikke er i bruk, plasser verktøyet på siden på en stabil overflate der det ikke skaper fare for snubling eller fall. Noen verktøy med store batteripakker kan stå på batteripakken, men kan lettes slås overende.

## Restrisikoer

Til tross for at man følger relevante sikkerhetsbestemmelser og bruker sikkerhetsutstyr, er det bestemte farer som ikke kan unngås. Disse er:

- Hørselskader.
- Fare for personskade pga. flygende partikler.

- Risiko for å puste inn damp når du jobber med lim.
- Risiko for å puste inn farlig støv.

## TA VARE PÅ DENNE BRUKSANVISNINGEN

### Ladere

Ladere fra DEWALT krever ingen regulering og er designet for å være enkle å bruke.

### Elektrisk sikkerhet

Den elektriske motoren er designet for kun en spenning. Kontroller alltid at batteripakkens spenning stemmer med spenningen på typeskiltet. Du må også passe på at spenningen på batteriladere stemmer overens med strømnettet hos deg. Denne DEWALT laderen er dobbeltisolert i samsvar med EN60335, jording er derfor ikke nødvendig.

Dersom strømkabelen er skadet skal den kun skiftes ut av DEWALT eller et autorisert serviceverksted.

### Utskifting av nettstøpsel (kun Storbritannia og Irland)

Dersom du trenger å sette på et nytt støpsel:

- Kast det gamle støpsel på forsvarlig vis.
- Kople den brune ledningen til den strømførende lederen i støpselet.
- Koble den blå ledningen til det nøytrale endepunktet.



**ADVARSEL:** Jordingslederen skal ikke kobles til.

Følg monteringsanvisningen som medfølger støpsler av god kvalitet. Anbefalt sikring: 3 A.

### Bruk av skjøteledning

En skjøteledning skal ikke brukes med mindre det er helt nødvendig. Bruk en godkjent skjøteledning egnet for laderens strømførbruk (se **Tekniske data**). Minimum størrelse på lederen er 1 mm<sup>2</sup>, maksimum lengde er 30 m.

Vikle alltid ut kabelen fullstendig når du bruker en kabeltrommel.

### Viktige sikkerhetsanvisninger for alle batteripakker

**TA VARE PÅ DENNE BRUKSANVISNINGEN:** Denne manualen inneholder viktige sikkerhetsanvisninger og bruksanvisninger for kompatible batteriladere (se **Tekniske data**).

- Før du bruker laderen les alle instruksjoner og advarselsmerker på laderen, batteripakken og produktet som bruker batteripakken.



**ADVARSEL:** Fare for støt. Ikke la væske komme inn i laderen. Det kan resultere i elektrisk støt.



**ADVARSEL:** Vi anbefaler bruk av en reststrømenhet med et rest-strømområde på 30mA eller mindre.



**FORSIKTIG:** Fare for brannskader. For å redusere faren for personskader, lade kun DEWALT ladbare batterier. Andre type batterier kan sprekke og forårsake personskader og materielle skader.



**FORSIKTIG:** Barn må holdes under oppsyn, sørg for at de ikke leker med apparatet.

**MERK:** Under visse forhold, med laderen koblet til strømforsyningen, kan de eksponerte kontaktene i laderen kortsluttes av fremmedlegemer. Fremmedlegemer som kan lede strøm, inkludert, men ikke begrenset til stålull, aluminiumsfolie eller annen ansamling av metalliske partikler, må holdes unna åpningene i laderen. Kople alltid laderen fra strømtilførselen når det ikke er en batteripakke i hulrommet. Kople fra laderen før rengjøring.

- **IKKE forsøk å lade batteripakken med andre ladere enn de som er nevnt i denne manualen.** Laderen og batteripakken er spesielt designet for å jobbe sammen.
- **Disse laderne er ikke ment for annen bruk enn for lading av DEWALT oppladbare batterier.** Annen bruk kan resultere i brannfare og/eller elektrisk støt.
- **Ikke utsett laderen for regn eller snø.**
- **Dra i kontakten og ikke ledningen når du kople laderen fra strømmen.** Dette reduserer faren for skade på kontakten og ledningen.
- **Påse at ledningen er plassert slik at den ikke trækkes på, snubles i, eller på annen måte utsettes for skade eller påkjønning.**
- **Ikke bruk skjøteledning med mindre det er helt nødvendig.** Bruk av feil skjøteledning kan resultere i brannfare og/eller elektrisk støt.
- **Ikke plasser noe på laderen og ikke plasser laderen på en myk overflate som kan blokkere ventilasjonsåpningene og resultere i for høy innvendig temperatur.** Plasser laderen et sted unna varmekilder. Laderen ventileres gjennom slisser i toppen og bunnen av huset.
- **Ikke bruk lader med skadet ledning eller kontakt** —bytt den ut med en gang.
- **Ikke bruk laderen dersom den har fått et slag, er mistet i gulvet eller skadet på annen måte.** Lever den på et autorisert serviceverksted.
- **Ikke ta laderen fra hverandre; lever den på et autorisert serviceverksted når service eller reparasjon trenges.** Å sette den sammen feil kan resultere i elektrisk støt eller brann.
- Dersom ledningen er skadet må den byttes ut med en gang av produsenten, dens serviceagent eller lignende kvalifisert person for å unngå farer.
- **Kople laderen fra strømtilførselen før du begynner med rengjøring.** Dette reduserer faren for elektrisk støt. Fjerning av batteripakken reduserer ikke denne faren.
- **ALDRI forsøk på kople to ladere sammen.**
- **Laderen er designet for å bruke standard 230V elektrisk strøm. Ikke forsøk å bruke den på annen spenning.** Dette gjelder ikke billadere.

### Lade et batteri (figur B)

1. Plugg inn laderen i en passende stikkontakt for du setter inn batteripakken.
2. Sett batteripakken **5** i laderen, pass på at batteripakken sitter godt i laderen. Det røde (lade) lyset blinker gjentatt som indikasjon på at ladeprosessen er startet.

3. Fullført lading vises ved at det røde lyset er PÅ konstant. Pakken er da fullt oppladet og kan brukes, eller den kan bli stående i laderen. For å ta batteripakken ut av laderen, trykk inn låseknappen **6** på batteripakken.

**MERK:** For å sikre maksimum ytelse og levetid på Li-Ionbatteripakker, lad batteripakken helt opp før første gangs bruk.

## Bruk av lader

Se indikatorene under for batteripakkens ladetilstand.

Ladeindikatorer	
	Lading  
	Fulladet  
	Ventetid for varm/kald pakke*  

\*Det røde lyset vil fortsette å blinke, men et gult indikatorlys vil lyse under denne operasjonen. Når batteripakken har kjølt seg ned, vil det gule lyset bli slått av og laderen vil gjenoppta ladeprosedyrene.

Kompatible ladere vil ikke lade en defekt batteripakke. Laderen vil indikere feil ved batteripakken ved at lyset ikke er på.

**MERK:** Dette kan også tyde på et problem med laderen.

Dersom laderen indikerer et problem, ta med lader og batteripakke til et servicesenter for testing.

## Ventetid for varm/kald pakke

Dersom laderen detekterer et batteri som er for varmt eller for kaldt, vil den automatisk starte en "varm/kald pakke forsinkelse", og venter med å lade til batteriet har passende temperatur. Laderen vil deretter automatisk skifte til lademodus for pakken. Denne funksjonen sikrer maksimal levetid på batteripakken.

En kald batteripakke vil lade med lavere hastighet enn en varm batteripakke. Batteripakken vil lade langsommere gjennom hele ladesyklusen, og vil ikke gå tilbake til maksimal ladehastighet selv om batteripakken blir varm.

Ladere DCB118 er utstyrt med en intern vifte som er designet for å avkjøle batteripakken. Viften vil slå seg på automatisk når batteripakken trenger å kjøles. Bruk aldri laderen dersom viften ikke fungerer korrekt eller dersom ventilasjonsåpningene er blokkert. Pass på at fremmedlegemer ikke kommer inn i laderen.

## DCB118 lader

Ladere DCB118 er utstyrt med en intern vifte som er designet for å avkjøle batteripakken. Viften vil slå seg på automatisk når batteripakken trenger å kjøles. Bruk aldri laderen dersom viften ikke fungerer korrekt eller dersom ventilasjonsåpningene er blokkert. Pass på at fremmedlegemer ikke kommer inn i laderen.

## Elektronisk beskyttelsessystem

XR li-ione verktøy er designet med et elektronisk beskyttelsessystem som vil beskytte batteripakken mot overlading, overoppvarming eller dyp utlading.

Verktøyet vil automatisk slå seg av dersom beskyttelsessystemet aktiveres (Electronic Protection System). Dersom det skjer, sett Li-Ion batteriet på laderen til det er helt oppladet igjen.

## Veggmøntering

Disse laderne er designet for å monteres på vegg eller stå på et bord eller arbeidsbenk. Dersom den skal monteres på veggen, plasser laderen innen rekkevidde fra en stikkontakt og unna hjørner eller andre hindringer som kan stoppe luftstrømmen. Bruk baksiden av laderen som mal for å bore hull i veggen for monteringskruene. Monter høyytteren godt med gipsskruer (må kjøpes separat) minst 25,4 mm lange med hodediameter 7–9 mm som skrues inn i treverk til optimal dybde med omtrent 5,5 mm av skruen som stikker ut. Rett inn sporene på baksiden av laderen med de utstikkende skruene og lås på plass i sporene.

## Rengjøringsanvisninger for lader

**⚠ ADVARSEL: Fare for støt. Koble laderen fra stikkontakten før rengjøring.** Smuss og fett kan fjernes fra laderen ved hjelp av en klut eller en myk, metallfri børste. Ikke bruk vann eller vaskemidler. Aldri la noen væske trenge inn i verktøyet; aldri dypp noen del av verktøyet i en væske.

## Batteripakke

### Viktige sikkerhetsinstruksjoner for alle batteripakker

Sørg for å inkludere katalognummer og spenning når du bestiller nye batteripakker.

Batteriet kommer ikke fullstendig ladet ut av pakningen. Les sikkerhetsinstruksjonene under før du bruker batteripakken og laderen. Følg deretter ladeprosedyrene som er beskrevet.

### LES ALLE INSTRUKSJONER

- **Ikke lad eller bruk batteriet i eksplosive omgivelser, slik som i nærheten av antenkelige væsker, gasser eller støv.** Innsetting eller uttak av batteriet kan antenne støvet eller gassen.
- **Tving aldri batteripakken inn i laderen. Ikke modifier batteripakken på noen måte for å passe inn i en ikke-kompatibel lader idet batteripakken kan sprekke og forårsake alvorlig personskade.**
- *Lad batteripakkene kun i DEWALT ladere.*
- **IKKE sprut på eller senke ned i vann eller andre væsker.**
- **Oppbevar og bruk ikke verktøyet og batteripakken på steder hvor temperaturen kan falle under 4 °C (39,2 °F) (slik som skur utendørs eller metallbygninger om vinteren) eller overskride 40 °C (104 °F) (slik som skur utendørs eller metallbygninger om sommeren).**
- **Ikke brenn batteripakken selv om den er alvorlig skadet eller fullstendig utslitt.** Batteripakken kan eksplodere i en brann. Giftige gasser og materialer oppstår når man brenner litium ion-batteripakker.
- **Hvis batteriets innhold kommer i kontakt med huden, vasker du området med mild såpe og vann.** Hvis du får batterivæske på øyet, skyller du det åpne øyet i 15 minutter eller til irritasjonen gir seg. I tilfelle det trengs medisinsk tilsyn, er batteriets elektrolytt sammensatt av en blanding av organiske karbonater og litium-salter.

- **Innholdet i åpne battericeller kan forårsake irritasjon av luftveiene.** Skaff frisk luft. Søk medisinsk ettersyn hvis symptomene vedvarer.



**ADVARSEL:** Fare for brannskader. Batterivæsken kan antennes hvis den utsettes for gnister eller flammer.



**ADVARSEL:** Forsøk aldri å åpne batteripakken av noen årsak. Ikke sett i laderen dersom batteripakkens ytre er sprukket eller skadet. Ikke knus, slipp i gulvet eller skad batteripakken. Ikke bruk en batteripakke eller lader som har fått et slag, er mistet i gulvet, påkjørt eller skadet på annen måte (f.eks. gjennomboret av en spiker, slått med hammer, tråkket på). Det kan resultere i elektrisk støt. Skadede batteripakker skal leveres til servicesenteret for gjenvinning.



**ADVARSEL:** Fare for brann. Ikke lagre eller transporter batteripakken slik at batteripolene kan komme i kontakt med metallobjekter. For eksempel, ikke legg batteriet i forkle, lommer, verktøyskrin, produktesker, skuffer etc. sammen med løse spikere, skruer, nøkler, etc.



**FORSIKTIG:** Når det ikke er i bruk plasser verktøyet på siden på en stabil overflate der det ikke skaper fare for snubling eller fall. Noen verktøy med store batteripakker kan stå på batteripakken, men kan lettes slås overende.

## Transport



**ADVARSEL:** Fare for brann. Transport av batterier kan kanskje føre til brann dersom batteripolene utilsiktet kommer i kontakt med elektrisk ledende materialer. Ved transport av batterier, pass på at batteripolene er beskyttet og godt isolerte fra materialer som kan komme i kontakt og føre til kortslutning.

**MERK:** Lithium-ione batterier skal ikke være med i innsjekket bagasje.

DEWALT batterier samsvarer med alle aktuelle shipping-forskrifter som angitt av bransjen og lovregler, inkludert UN Recommendations on the Transport of Dangerous Goods; International Air Transport Association (IATA) Dangerous Goods Regulations, International Maritime Dangerous Goods (IMDG) Regulations, and European Agreement Concerning The International Carriage of Dangerous Goods by Road (ADR). Litium-ion celler og batterier er testet i henhold til avsnitt 38,3 i "UN Recommendations on the Transport of Dangerous Goods Manual of Tests and Criteria".

I de fleste tilfeller vil forsendelse av en DEWALT batteripakke være unntatt fra klassifisering som en fullt regulert Class 9 Hazardous Material. Vanligvis vil bare forsendelser som inneholder et litium-ione batteri med høyere energiklassifisering enn 100 watt-timer (Wh) kreve forsendelse som fullt regulert Class 9. Alle litium-ione batterier har angitt watt-timer på pakken. Men på grunn av de kompliserte reglene anbefaler DEWALT ikke å sende litium-ione batteripakker med fly, uansett watt-time klassifisering. Forsendelser av verktøy med batterier (kombinerte sett) kan unntaksvis sendes med fly dersom angitt watt-timer på batteripakken er under 100 Wh.

Uansett om en transport regnes som unntatt eller fullt regulert, er det senderens ansvar å sjekke de gjeldende reglene for pakking, etiketter/merking og dokumentasjon.

Informasjonen i dette avsnittet av manualen er gitt i god tro og ansett som nøyaktig på tidspunktet dokumentet ble opprettet. Men det gis ingen garantier, hverken eksplisitt eller implisitt. Det er kjøperens ansvar å sikre at aktivitetene samsvarer med de gjeldende retningslinjer.

## Transport av FLEXVOLT™ batteriet

DEWALT FLEXVOLT™ batteriet har to moduser: **Bruk og transport.**

**Bruks-modus:** Når FLEXVOLT™-batteriet står alene eller er montert i et DEWALT 18V produkt, fungerer det som et 18V batteri. Dersom FLEXVOLT™-batteriet er i et 54V eller et 108V (to 54V batterier) produkt, vil det fungere som et 54V batteri.

**Transport-modus:** Når hetten er satt på FLEXVOLT™-batteriet, er batteriet i transport-modus. La hetten være på ved forsendelse.

I transportmodus blir rekker av celler elektrisk frakoblet i pakken slik at det dannes 3 batterier med lavere watt-timer (Wh) sammenlignet med 1 batteri med høyere watt-timer. Denne endringen til 3 batterier med lavere watt-timer gjør at pakken er unntatt fra visse begrensede shipping-regler som gjelder batterier med høyere watt-timer.

For eksempel kan Wh-spesifikasjonen for Transport være 3 x 36 Wh, som betyr 3 batterier på 36 Wh hver. Wh-spesifikasjonen for USE (bruk) kan være 108 Wh (som betyr 1 batteri).

Eksempel på merking for bruk og for transport



## Anbefalinger for lagring

1. Den ideelle lagringsplassen er kjølig og tørr og ikke utsatt for direkte solskinn samt for sterk varme eller kulde. For optimal batteriyetelse og levetid bør batteripakker lagres i romtemperatur når de ikke er i bruk.
2. For lang tids lagring, anbefales det for optimalt resultat å lagre en fullt ladet batteripakke på et kjølig og tørt sted uttatt av laderen.

**MERK:** Batteripakker bør ikke lagres fullt utladet. Batteripakken må lades opp igjen før bruk.

## Merking på laderen og batteripakken

I tillegg til piktogrammene som er brukt i denne manualen, kan etikettene på laderen og batteripakken vise følgende piktogrammer:



Les instruksjonshåndboken før bruk.



Se **Tekniske data** for ladetid.



Ikke undersøk med strømførende gjenstander.



Ikke lad skadede batteripakker.



Ikke utsett for vann.



Få byttet defekte ledninger omgående.



Lades kun mellom 4 °C og 40 °C.



Kun for innendørs bruk.



Deponer batteripakken på miljøvennlig vis.

LI-ION



Lad kun DEWALT batteripakker med de angitte DEWALT laderne. Lading av andre batteripakker enn de angitte DEWALT batteriene med en DEWALT lader kan føre til at de sprekker eller til andre farlige situasjoner.



Ikke brenn batteripakken.



BRUK: Bruk uten transporthette, nominell Wh er 108 Wh (1 batteri med 108 Wh).



Transport: Bruk med innebygget transporthette, nominell Wh er 3 x 36 Wh (3 batteri med 36 Wh).

## Batteritype

Følgende verktøy-er bruker en 18 volt batteripakke: DCV501L . Disse batteripakkene kan brukes: DCB181, DCB182, DCB183, DCB183B, DCB183G, DCB184, DCB184B, DCB184G, DCB185, DCB187, DCB189, DCBP034, DCB546, DCB547, DCB548, DCB549. Se **Tekniske Data** for mer informasjon.

## Pakkens innhold

Pakken inneholder:

- 1 Støvsuger
- 1 Gulvdyse
- 1 Bredt munnstykke med avtagbar børste
- 1 Rund børste
- 1 Kantsuger
- 1 Forlenger
- 1 Fleksibel slange
- 1 Beltekrokskrue
- 1 Beltekrok
- 1 DEWALT myk bag
- 1 Bruksanvisning

**MERK:** Batteripakker, ladere og utstyrsbokser er ikke inkludert i N-modeller. Batteripakker og ladere er ikke inkludert i NT-modeller. B-modeller inkluderer Bluetooth® batteripakker.

**MERK:** Bluetooth® ordmerke og logoer er varemerker eiet av Bluetooth®, SIG, Inc. og all bruk av slike merker ved DEWALT er

underlagt lisens. Andre varemerker og merkenavn eies av sine respektive eiere.

- Kontroller for skader på verktøy, deler eller tilbehør som kan ha oppstått under transporten.
- Ta deg tid til å lese grundig og forstå denne bruksanvisningen før bruk.

## Merking på verktøyet

Følgende piktogrammer er vist på verktøyet:



Les bruksanvisningen før bruk.



**ADVARSEL:** Dette apparatet inneholder skadelig støv. Tømming og vedlikehold, inkludert fjerning av støvposen, skal kun utføres av opplærte personer som bruker egnet beskyttelsesutstyr. Ikke slå på før hele filtersystemet har blitt installert.



Klasse L støvsugere egner seg for støvsuging av tørt, ikke-brennbart støv med arbeidsplass grenseverdier på > 1 mg/m<sup>3</sup>.



Batterier kan brukes med støvsugeren, se avsnitt "Batterityper"

## Datokode plassering (Fig. A)

Datokoden **17**, som også inkluderer produksjonsåret, er trykket på huset.

Eksempel:

2021 XX XX

Produksjonsår

## Beskrivelse (Fig. A)



**ADVARSEL:** Modifiser aldri det elektriske verktøyet eller noen del av det. Det kan føre til materielle skader eller personskader.

- 1 På-/av-bryter
- 2 Støvoppsamler
- 3 Utløserknapp for støvoppsamler
- 4 Filtermodul
- 5 Batteripakke
- 6 Batterilåseknapp
- 7 Hovedhåndtak
- 8 Beltekrok
- 9 Beltekrokskrue
- 10 Dyse
- 11 Forlenger
- 12 Fleksibel slange
- 13 Kantsuger

- 14 Rund børste
- 15 Bredt munnstykke med børste
- 16 Gulvdyse
- 17 Datokode

### Tiltenkt bruk

Denne DCV501L trådløse støvsugeren er designet for å støvsuge, tørt ikke brannfarlig støv opp til støvklasse L med grenseverdi for yrkesmessig eksponering større enn 1 mg/m<sup>3</sup>.

Denne støvsugeren er et profesjonelt elektrisk verktøy.

**IKKE** bruk til å støvsuge væsker.

**IKKE** bruk støvsugeren for brennbart støv.

**IKKE** bruk støvsugeren i eksplosiv atmosfære.

**MERK:** Dette apparatet egner seg for kommersielt bruk f.eks. på hoteller, skoler, sykehus, fabrikker, butikker, kontorer, utleiefirmaer og på byggeplasser.

**SKAL IKKE BRUKES** under våte forhold eller i nærheten av antennelige væsker eller gasser.

**IKKE** la barn komme i kontakt med verktøyet. Tilsyn er nødvendig når uerfarne brukere skal bruke dette verktøy.

- **Små barn og uføre.** Dette apparatet er ikke tiltenkt bruk av små barn eller uføre uten oppsyn.
- Dette apparatet er ikke ment for bruk av personer (inkludert barn) med reduserte fysiske, sensoriske eller mentale evner, eller mangel på erfaring og kunnskap. Barn skal aldri forlates alene med dette produktet.
- Barn må holdes under oppsyn, sørg for at de ikke leker med apparatet.

## MONTERING OG JUSTERING



**ADVARSEL:** For å redusere risikoen for alvorlig personskade, slå av verktøyet og koble fra batteripakken før du foretar eventuelle justeringer eller fjerner/instillerer tilleggsutstyr eller tilbehør. En utilsiktet oppstart kan føre til personskader.



**ADVARSEL:** Bruk kun batteripakker og ladere fra DeWALT.

## Sette inn og ta av batteripakke på verktøyet (Fig. B)

**MERK:** For best resultat, pass på at batteripakken 5 er helt oppladet før bruk.

### For å installer batteripakken i verktøyets håndtak

1. Rett inn batteripakken 5 mot skinnene i håndtaket (Fig. B).
2. Skyv den inn i håndtaket til batteripakken er godt festet i verktøyet, pass på at den ikke løsner.

## For å fjerne batteripakken fra verktøyet

1. Trykk batteriets festeknapp 4 og trekk batteriet bestemt ut av håndtaket.
2. Sett batteripakken i laderen som beskrevet i laderavsnittet i denne manualen.

## Ladeindikator batteripakker (Fig. B)

Noen DeWALT batteripakker inkluderer en ladeindikator som består av tre grønne LED som indikerer hvor mye lading som er igjen i batteripakken.

For å aktivere ladeindikatoren, trykk og hold indikatorknappen 18. En kombinasjon av tre grønne LED-lys vil lyse og vise gjenværende lading. Dersom gjenværende lading av batteriet er under brukbar grense, vil ingen lys tennes og batteriet må lades opp.

**MERK:** Ladeindikatoren er bare en indikasjon av gjenværende lading i batteripakken. Den gir ingen indikasjon på om verktøyet fortsatt kan brukes, og kan variere med produktkomponentene, temperatur og brukerens bruksområde.

## Ta av støvoppsamlere (Fig. D)

1. Ta av støvoppsamlere 2 ved å trykke inn låsekappen 3 og trekke støvoppsamlere ned og ut.

## Sette på støvoppsamlere (Fig. E)

**MERK:** Det er svært viktig at filteret er i korrekt posisjon før bruk.

1. Rett inn ribben 21 på motorhuset 20 med sporet 19 i støvoppsamlere.
2. Sett støvoppsamlere i apparatet, du skal høre et klikk. Pass på at støvoppsamlere sitter godt før du bruker den igjen.

## Installere tilbehør (Fig. F)

**MERK:** Pass på at tilbehøret sitter godt før bruk.

- Skyv tilbehør over dysen 10.
- For lenger rekkevidde, sett på forlengeren 11 eller slangen 12 på dysen.
- Tilbehør kan også settes på enden av slangen eller forlengeren.

	<b>Forlenger:</b> Større rekkevidde for å rengjøre høyt oppe, under gjenstander og på vanskelig tilgjengelige steder.
	<b>Fleksibel slange:</b> Fleksibel så du kan nå utilgjengelige steder som den rette forlengeren ikke kan nå.
	<b>Kantsuger:</b> Kommer til på trange steder rundt i huset, på jobben og i bilen.
	<b>Rund børste:</b> Løsner støv og rusk fra trange steder slik at støvsugeren kan samle det opp.

	<b>Bredt munnstykke med avtagbar børste:</b> Rengjør et bredere område og bidrar til å løse støv og rusk på større steder i arbeidsområdet.
	<b>Gulvdyse:</b> Brukes sammen med forlengeren for å få opp støv og skitt fra gulvet.

## Beltekrok (Fig. G)

-  **ADVARSEL:** For å redusere faren for alvorlige personskader, slå av verktøy og koble fra batteripakken før du gjør justeringer eller tar av/setter på tilbehør eller ekstrautstyr.
-  **ADVARSEL:** For å redusere faren for personskade, heng IKKE verktøy fra deg i beltekroken eller heng objekter fra beltekroken. Heng KUN verktøyet beltekrok i et arbeidsbelte.
-  **ADVARSEL:** For å redusere faren for alvorlig personskade, sørg for at skruen som holder beltekroken sitter godt.



**VIKTIG:** Ved festing eller skifting av beltekroken, bruk kun den medfølgende skruen 9. Påse at skruen strammes godt.

Beltekroken 8 kan festes på hvilken som helst side av verktøyet kun ved bruk av medfølgende skrue, for å tilpasses venstre- og høyrehendte brukere. Dersom kroken ikke ønskes kan den fjernes fra verktøyet.

For å flytte beltekroken, fjern skruen som holder den på plass og monter den på andre siden. Påse at skruen strammes godt.

## BRUK

### Bruksanvisning

-  **ADVARSEL:** Ta alltid hensyn til sikkerhetsinstruksjonene og gjeldende forskrifter.
-  **ADVARSEL:** For å redusere risikoen for alvorlig personskade, slå av verktøyet og koble fra batteripakken før du foretar eventuelle justeringer eller fjerner/installerer tilleggsutstyr eller tilbehør. En utilsiktet oppstart kan føre til personskader.

## Slå på og av (Fig. H)



- For å slå på verktøyet, sett på/av bryteren 1 til posisjon I.
- For å slå av verktøyet, sett på/av bryteren 1 til posisjon O.

## Støvsuge

-  **ADVARSEL:** Bruk alltid verktøyet med støvfilteret på plass.

1. Tøm og rengjør tanken 2 før bruk.
2. Velg passende tilbehør (slå av støvsugeren når du skal skifte tilbehør).
3. Før støvsugerdysen 10 over overflaten som skal rengjøres. Hvis det behøves kan slangen 12 brukes for å nå trange steder.

## Rengjøring og tømming av støvoppsamler og filter (Fig. D, E, I, J)

-  **ADVARSEL:** For å redusere faren for alvorlige personskader, slå av apparatet og ta av batteripakken før du gjør justeringer eller tar av/setter på tilbehør eller ekstrautstyr. Utilsiktet oppstart kan føre til personskader.
-  **ADVARSEL:** Bruk en godkjent støvmaske når du foretar rengjøring av og tømming av støvoppsamler og filter.
-  **ADVARSEL:** Fare for prosjektiler og innånding: Bruk aldri støvsugeren uten filter eller med skadet filter.
-  **ADVARSEL:**
  - Ikke vask innsiden av filteret.
  - La filteret tørke grundig dersom innsiden blir våt.
  - Ikke bruk børste for å rengjøre filteret.
  - Bruk aldri trykkluft eller børste for å rengjøre filteret, ellers kan det oppstå skade på filtermembranen slik at støv kan passere gjennom filteret.

**MERK:** Filteret kan gjenbrukes, ikke kast det når du tømmer støvoppsamleren 2. Levetiden av filteret avhenger av hvor ofte støvsugeren brukes og hvilke stoffer som suges inn. Dersom sugeeffekten ikke er tilstrekkelig etter rengjøring av filteret, skal filteret skiftes. Inspiser filteret for skader regelmessig. Dersom filteret er skadet, skal det skiftes straks.

### Ta av filteret

1. Sett støvsugeren over en søppelbøtte og ta ut støvoppsamleren 2 fra huset ved å trykke på låseknappen 3 for støvoppsamleren på håndtaket og ta ut beholderen ved å trekke den ut av huset.
2. Ta av filtermodulen 4 ved å trekke den ut av støvoppsamleren.
3. Vri mot klokken og trekk filterlokket 23 for å ta det av filteret 22.

### Montere filter

1. Sett filterlokket på filteret og roter det med klokken for å låse det ordentlig på plass.
2. Skyv filtermodulen på støvoppsamleren.
3. Sett støvoppsamleren på huset og lås den godt på plass.

### Rengjøre filter

**VIKTIG:** Maksimal støvsuging oppnår du bare hvis filtrerne er rene og støvoppsamleren er tom. Hvis det faller støv ut av apparatet etter at det er slått av, betyr det at støvoppsamleren er full og må tømmes.

1. Når filteret tas ut av støvoppsamleren, rist av eller børst av støv fra filteret. Pass på å ikke skade filtermaterialet.
2. Tøm ut støvet fra støvoppsamleren 2 i en søppelbøtte og vask den om nødvendig.
3. Rengjør støvoppsamleren med varmt såpevann. Pass på at støvoppsamleren er helt tørr før du bruker den igjen.
4. Avhengig av tilstand, rengjør utsiden av filteret under rennende, lunkent vann.
5. Det er svært viktig at filteret er korrekt posisjonert før bruk.
6. Pass på at filteret er helt tørt, tørkes 24 timer før det settes på igjen.

Erstatningsfilter: DCV5011H

Ikke bruk skadede filtre. Skift straks ut skadede filtre.

## VEDLIKEHOLD

Ditt elektroverktøy er designet for å virke over en lang tidsperiode med et minimum av vedlikehold. For at den skal fungere tilfredsstillende over tid, er det viktig å sørge for riktig stell og regelmessig renhold.



**ADVARSEL:** For å redusere risikoen for personskader, slå av verktøyet og koble fra batteripakken før du foretar eventuelle justeringer eller fjerner/installerer tilleggsutstyr eller tilbehør. Utisiktet oppstart kan føre til personskader.



**ADVARSEL:** For service av brukeren må maskinen demonteres, rengjøres og vedlikeholdes, så langt det er med rimelighet gjennomførbar, uten å sette vedlikeholdspersonell eller andre i fare. Egnede forholdsregler inkluderer dekontaminering før demontering, bruk av lokal filtrert undertrykksventilasjon der maskinen demonteres, rengjøring av maskinen og egnet personlig beskyttelse.

- Produsenten eller en opplært person skal utføre en teknisk kontroll minst en gang i året, bestående av, for eksempel, kontroll av filtre for skade, maskinens lufttetthet og at kontrollmekanismen fungerer riktig.
- Ved utføring av service eller reparasjonsarbeid må alle kontaminerte gjenstander som ikke kan rengjøres på tilfredsstillende vis bli håndtert som avfall; slike gjenstander skal kastes i ugjennomtrengelige poser i henhold til gjeldende regler for håndtering av slik avfall.
- For støvsugere er det nødvendig å sørge for en tilstrekkelig luftskifte hastighet L i rommet dersom utløpsluften forblir i rommet.

Det kan ikke utføres service på laderen og batteripakken.

## Lagre støvsugeren



**ADVARSEL:**

- Tøm støvoppsamleren før du lagrer støvsugeren.
- Støvsugeren skal alltid lagres med batteriene tatt ut.
- Oppbevar verktøyet og batteriene så kjølig og tørt som mulig.
- Lagre verktøyet og batteriene på et sted uten tilgang for barn og andre uvedkommende personer.
- Sjekk verktøyet og batteriene for skader etter lang tids lagring.
- Se avsnittet **Batteripakker, transport** i denne bruksanvisningen for mer informasjon.



## Smøring

Ditt elektriske verktøy trenger ikke ekstra smøring.



## Rengjøring



**ADVARSEL:** Blås skitt og støv ut av hovedkabinettet med tørr luft når skitt samles inne i og rundt luftåpningene. Bruk godkjent øyebeskyttelse og godkjent støvmaske når du utfører denne prosedyren.



**ADVARSEL:** Aldri bruk løsemidler eller sterke kjemikalier for å rengjøre ikke-metalliske deler av verktøyet. Disse kjemikaliene kan svekke materialene som brukes i disse delene. Bruk en klut som bare er fuktet med vann og mild såpe. Aldri la noen væske trenge inn i verktøyet; aldri dypp noen del av verktøyet i en væske.

## Tilleggsutstyr



**ADVARSEL:** Siden tilbehør annet enn de tilbudt fra DEWALT ikke er testet med dette produktet, kan bruk av slikt tilbehør med dette verktøyet være farlig. For å redusere faren for personskade, bør kun tilbehør anbefalt av DEWALT brukes med dette produktet.

Ta kontakt med din forhandler for ytterligere informasjon om egnet tilbehør.

## Beskyttelse av miljøet



Separat innsamling. Produkter og batterier merket med dette symbolet skal ikke kastes i vanlig husholdningsavfall.

Produkter og batterier inneholder materialer som kan gjenvinnes eller gjenbrukes, som reduserer behovet for råmaterialer. Vennligst lever elektriske produkter og batterier til gjenbruk i henhold til lokale regler. Mer informasjon får du på [www.2helpU.com](http://www.2helpU.com).

## Oppladbar batteripakke

Denne langtids batteripakken må lades på nytt når den ikke lenger produserer nok strøm til jobber som enkelt kunne utføres tidligere. Ta hensyn til miljøet når batteripakken må kasseres:

- Lad batteripakken helt ut, og ta den ut av verktøyet.
- Litium-ion celler kan gjenbrukes. Lever dem til forhandleren eller en lokal gjenbruksstasjon. De innleverte batteripakkene vil gjenbrukes eller avfallsbehandles korrekt.



# TOOL NAME

## DCV501L

### Gratulerer!

Optou por uma ferramenta da DEWALT. Longos anos de experiência, um desenvolvimento metucioso dos seus produtos e um grande espírito de inovação são apenas alguns dos argumentos que fazem da DEWALT um dos parceiros de maior confiança dos utilizadores de ferramentas eléctricas profissionais.

### Dados técnicos

	DCV501L	
Tipo		1
Fonte de alimentação eléctrica		CC
Tensão da bateria	V <sub>cc</sub>	18
Alimentação	A	300
Volume do depósito	L	0,7
Fluxo de ar máximo	l/s	21,7
Pressão negativa	kPa	9,4
Diâmetro do bocal da mangueira	mm	31,8
Peso (sem a bateria)	kg	1,5

Valores de ruído e/ou de vibração (valores totais de vibração) de acordo com a norma EN60335:

L <sub>PA</sub> (pressão sonora)	dB (A)	75
L <sub>WA</sub> (potência sonora)	dB (A)	87
K <sub>WA</sub> (variabilidade da potência sonora)	dB (A)	2
Valor de vibração das emissões a <sub>h</sub> =	m/s <sup>2</sup>	< 2,5
K de variabilidade =	m/s <sup>2</sup>	0,5

O nível de emissão de vibrações e/ou ruído indicado nesta ficha de informações foi medido em conformidade com um teste padrão estabelecido pela normas EN60335-2-69 e poderá ser utilizado para comparar ferramentas. Por conseguinte, este nível poderá ser utilizado para uma avaliação preliminar da exposição às vibrações.



**ATENÇÃO:** O nível de emissão de vibrações e/ou ruído declarado diz respeito às principais aplicações da ferramenta. No entanto, se a ferramenta for utilizada para outras aplicações ou com outros acessórios, ou tiver uma manutenção insuficiente, o nível de emissão de vibrações e/ou ruído poderá ser diferente. Isto poderá aumentar significativamente o nível de exposição às vibrações ao longo do período total de trabalho.

Além disso, a estimativa do nível de exposição às vibrações e/ou ruído também deverá ter em conta o número de vezes que a ferramenta é desligada ou está em funcionamento, mas sem executar tarefas. Isto poderá reduzir significativamente o nível de exposição às vibrações ao longo do período total de trabalho.

Identifique as precauções de segurança adicionais para proteger o operador dos efeitos da vibração e/ou ruído, tais como: manutenção da ferramenta e dos acessórios,

manter as mãos quentes (importante para a vibração), organização de padrões de trabalho.

### Declaração de conformidade da CE

#### Directiva “máquinas”



#### ASPIRADOR PORTÁTIL SEM FIO DCV501L

A declara que os produtos descritos em **Dados técnicos** se encontram em conformidade com as seguintes normas e directivas:

2006/42/CE, EN.

Estes equipamentos também estão em conformidade com a Directiva 2014/30/UE e a 2011/65/UE. Para obter mais informações, contacte a através da morada indicada em seguida ou consulte o verso do manual.

O abaixo assinado é responsável pela compilação do ficheiro técnico e faz esta declaração em nome da .

Markus Rompel  
Vice-Presidente de Engenharia da PTE-Europa  
, Richard-Klinger-Straße 11,  
D-65510, Idstein, Alemanha  
27.08.2021

## GUARDE TODOS OS AVISOS E INSTRUÇÕES PARA CONSULTA POSTERIOR



**ATENÇÃO:** Para reduzir o risco de ferimentos, leia o manual de instruções.

### Definições: Directrizes de segurança

As definições abaixo descrevem o nível de gravidade de cada aviso. Leia o manual e preste atenção a estes símbolos.



**PERIGO:** Indica uma situação de perigo eminente que, se não for evitada, **irá** resultar em **morte ou ferimentos graves**.



**ATENÇÃO:** Indica uma situação potencialmente perigosa que, se não for evitada, **poderá** resultar em **morte ou ferimentos graves**.

Baterias				Carregadores/Intervalos de Carregamento (minutos)***									
# de cat.	V <sub>cc</sub>	Ah	Peso (kg)	DCB104	DCB107	DCB112	DCB113	DCB115	DCB116	DCB117	DCB118	DCB132	DCB119
DCB546	18/54	6,0/2,0	1,08	60	270	170	140	90	80	40	60	90	X
DCB547	18/54	9,0/3,0	1,46	75*	420	270	220	135*	110*	60	75*	135*	X
DCB548	18/54	12,0/4,0	1,46	120	540	350	300	180	150	80	120	180	X
DCB549	18/54	15,0/5,0	2,12	125	730	450	380	230	170	90	125	230	X
DCB181	18	1,5	0,35	22	70	45	35	22	22	22	22	22	45
DCB182	18	4,0	0,61	60/40**	185	120	100	60	60/45**	60/40**	60/40**	60	120
DCB183/B/G	18	2,0	0,40	30	90	60	50	30	30	30	30	30	60
DCB184/B/G	18	5,0	0,62	75/50**	240	150	120	75	75/60**	75/50**	75/50**	75	150
DCB185	18	1,3	0,35	22	60	40	30	22	22	22	22	22	40
DCB187	18	3,0	0,54	45	140	90	70	45	45	45	45	45	90
DCB189	18	4,0	0,54	60	185	120	100	60	60	60	60	60	120
DCBP034	18	1,7	0,32	27	82	50	40	27	27	27	27	27	50

\*Código de data 201811475B ou posterior

\*\*Código de data 201536 ou posterior

\*\*\*A matriz dos tempos de carga da bateria servem apenas de referência; os tempos de carga variam consoante a temperatura e o estado das baterias.

 **CAUIDADO:** Indica uma situação potencialmente perigosa que, se não for evitada, **pode** resultar em **ferimentos ligeiros ou moderados**.

**AVISO:** Indica uma prática **não relacionada com ferimentos** que, se não for evitada, **pode** resultar em **danos materiais**.

 Indica risco de choque eléctrico.

 Indica risco de incêndio.

## AVISOS DE SEGURANÇA GERAIS

 **ATENÇÃO:** **Leia todos os avisos de segurança e todas as instruções.** O não cumprimento dos seguintes avisos e instruções pode resultar em choque eléctrico, incêndio e/ou graves lesões.

 **ATENÇÃO:** Alguma poeira doméstica contém produtos químicos que causam cancro, defeitos congénitos ou outros danos reprodutores, como é o caso do amianto e do chumbo presente nas tintas à base de chumbo.

 **ATENÇÃO:** Não tente modificar ou reparar o equipamento.

 **ATENÇÃO:** Os operadores devem receber instruções adequadas sobre a utilização destes equipamentos.

 **ATENÇÃO:** Para reduzir o risco de choque eléctrico e evitar danos no aspirador, não aspire líquidos ou partículas húmidas. Não exponha a chuva ou neve. Armazene num espaço fechado.

 **ATENÇÃO:** Não carregue a bateria a temperaturas ambientes inferiores a 4 °C (39 °F) ou superiores a 40 °C (104 °F). Siga todas as instruções de carregamento e não carregue o equipamento fora da gama de temperaturas especificada nas instruções. O carregamento indevido ou a temperaturas fora da gama especificada podem causar danos na bateria e aumentar o risco de incêndio.

- Informe-se sobre os regulamentos/leis válidas sobre o manuseamento de poeiras perigosas no seu país.
- Antes de utilizarem o equipamento, os operadores irão receber informações, instruções com informação e formação no que respeita à utilização do equipamento e o material para o qual será utilizado, incluindo o método seguro de remoção e eliminação do material recolhido.
- Este produto não deve ser utilizado por pessoas (incluindo crianças) que sofram de capacidades físicas, sensoriais ou mentais reduzidas, falta de experiência ou conhecimentos, a menos que estejam acompanhados por uma pessoa que se responsabilize pela sua segurança. As crianças nunca devem ficar sozinhas com este produto.
- Os operadores devem cumprir quaisquer regulamentações de segurança adequadas para os materiais que estão a ser processados.
- Não deixe o equipamento sem assistência quando estiver ligado a uma fonte de alimentação. Retire a bateria quando não estiver a utilizar o equipamento ou antes da manutenção.
- Para evitar uma combustão espontânea, esvazie o conteúdo do depósito após cada utilização.
- É provável que ocorram choques de electricidade estática em locais secos ou se a percentagem de humidade relativa for reduzida. Isto é apenas temporário e não afecta a utilização do vácuo.
- Desligue o aspirador por completo antes de retirar a bateria.
- Perigo de choque. Para reduzir o risco de choque eléctrico, não coloque a estação de carga dentro de água ou qualquer outro líquido.
- O equipamento não deve ser utilizado como um brinquedo. É necessária muita atenção se for utilizado por crianças ou perto das mesmas.
- Utilize o equipamento apenas como descrito neste manual. Utilize apenas os acessórios recomendados pelo fabricante.
- Se o equipamento não funcionar correctamente, ou se deixá-lo cair, ficar danificado, se o deixar no exterior ou deixar cair dentro de água, entregue-o num centro de assistência.

- Não utilize o carregador, incluindo a ficha do carregador e os terminais do carregador com as mãos molhadas.
- Mantenha o cabelo, roupa larga, dedos e todas as partes do corpo afastadas de orifícios e peças em movimento.
- Tenha especial cuidado quando limpar escadas.
- Não utilize se os filtros não estiverem instalados.
- Não carregue o equipamento no exterior.
- Não incinere o equipamento, mesmo que apresente danos graves. As baterias podem explodir se forem colocadas numa fogueira.
- Este equipamento é concebido para aspirar todos os dias e sujidade no local de trabalho. A unidade deve ser colocada ou montada num local afastado de lavatórios e superfícies quentes.
- Ligue o carregador directamente numa tomada eléctrica.
- Utilize o carregador apenas numa tomada eléctrica padrão.
- Desligue o carregador da tomada antes de qualquer tarefa de limpeza ou de manutenção de rotina.
- Não procure nas aberturas de ventilação quando a unidade estiver ligada, porque por vezes é provável que haja a libertação de pequenos resíduos das aberturas de ventilação, em especial após a limpeza/substituição dos filtros porque os resíduos no interior da unidade podem aumentar.

## Regras de segurança adicionais

- Não agarre qualquer material que esteja a arder ou com fumo, como cigarros, fósforos ou cinzas quentes.
- Não mergulhe a ferramenta dentro de água.
- Não utilize para aspirar materiais combustíveis e explosivos, como carvão, grãos ou outros materiais combustíveis finos.
- No que respeita aos extractores de poeira, é necessário fornecer um caudal de ar L adequado na divisão, caso seja necessário uma nova entrada de ar de escape na divisão. É necessário referência às regulamentações nacionais.
- Não utilize para aspirar materiais perigosos, tóxicos ou cancerígenos, como amianto ou pesticida.
- Nunca recolha líquidos explosivos (por exemplo, gasolina, gasóleo, óleo para aquecimento, diluente, etc.), ácidos ou solventes.
- Não utilize o aspirador se os filtros não estiverem instalados.
- Alguns tipos de madeira contêm conservantes que podem ser tóxicos. Quando trabalhar com estes materiais, tenha especial atenção para impedir a inalação e o contacto com a pele. Solicite e siga quaisquer informações de segurança disponíveis fornecidas pelo seu fornecedor de material.
- Não coloque objectos pesados sobre o aspirador

# GUARDE ESTAS INSTRUÇÕES

## Avisos de segurança adicionais

- a) **Evite accionamentos acidentais. Certifique-se de que o interruptor está desligado antes de segurar ou transportar o equipamento.** Transportar o equipamento com o dedo no interruptor ou ligá-lo na

tomada com o interruptor na posição de ligado pode causar acidentes.

- b) **Desligue a bateria do equipamento antes de proceder a ajustes, trocar acessórios ou guardar equipamentos.** Estas medidas de segurança preventivas reduzem o risco do equipamento ser ligado de maneira acidental.
- c) **Recarregue apenas com o carregador especificado pelo fabricante.** Um carregador adequado para um tipo de bateria pode causar um incêndio se for utilizado com outra bateria.
- d) **Utilize o equipamento apenas com baterias recomendadas pela DEWALT.** A utilização de outras baterias pode dar origem a ferimentos e a incêndio.
- e) **Quando não utilizar a bateria, mantenha-a afastada de outros objectos metálicos, tais como cliques para papel, moedas, chaves, pregos, parafusos ou outros pequenos objectos metálicos que permitam fazer a ligação de um terminal para outro.** O curto-circuito dos terminais de bateria pode causar queimaduras ou incêndio.
- f) **Em condições abusivas, pode derramar líquido da bateria; evite o contacto. Se tocar acidentalmente no líquido, lave bem com água. Se o líquido entrar em contacto com os olhos, consulte um médico.** O líquido derramado da bateria pode causar irritação ou queimaduras.
- g) **Não utilize uma bateria ou equipamento que esteja danificado ou modificado.** As baterias danificadas ou modificadas podem dar origem a um comportamento imprevisível e resultar em incêndio, explosão ou ferimentos.
- h) **Não exponha a bateria ou o equipamento a fogo ou temperatura excessiva.** A exposição a fogo ou temperatura superior a 266 °F (130 °C) pode causar uma explosão.
- i) **Siga todas as instruções de carregamento. Não carregue a bateria ou o equipamento fora da gama de temperaturas especificada nas instruções.** O carregamento indevido ou a temperaturas fora da gama especificada podem causar danos na bateria e aumentar o risco de incêndio.
- j) **Não utilize o aspirador se sair pó das ranhuras de ventilação. Desligue o aspirador e verifique se o filtro está instalado correctamente ou se apresenta defeitos.** Os filtros defeituosos devem ser substituídos de imediato.
- k) **A manutenção deve ser efectuada por pessoal qualificado e só devem ser colocadas peças sobressalentes originais.** Isso garante a manutenção da segurança do equipamento.

## Informações de segurança adicionais



**ATENÇÃO:** Nunca modifique a ferramenta eléctrica ou os respectivos componentes. Podem ocorrer danos ou ferimentos.



**ATENÇÃO:** Algumas poeiras produzidas por actividades de lixagem, serragem, polimento, perfuração e outras actividades de construção contêm produtos químicos

que causam cancro, defeitos congénitos ou outros danos genéticos. Alguns exemplos destes produtos químicos são:

- chumbo proveniente de tintas à base de chumbo,
- sílica cristalina de tijolos e cimento e outros produtos de alvenaria e
- arsénico e crómio de madeira quimicamente tratada.

O risco de exposição a estes produtos varia, dependendo da frequência com que efectua este tipo de trabalho. Para reduzir a exposição a estes produtos químicos, trabalhe numa área bem ventilada, e use equipamento de segurança aprovado, porque essas máscaras contra o pó são concebidas especialmente para filtrar partículas microscópicas.

- **Use vestuário de protecção e lave as áreas expostas com água e sabão.** Se permitir a entrada de poeira na boca, nariz, olhos ou se permanecer na sua pele, os produtos químicos podem ser absorvidos pela pele. Afaste as partículas do rosto e do corpo.
- **As saídas de ventilação frequentemente obstruem as peças em movimento e devem ser evitadas.** As roupas largas, as jóias ou o cabelo comprido podem ficar presos nestas peças.



**CUIDADO:** Quando não estiver a utilizá-la, coloque a ferramenta de lado numa superfície estável, de modo a que ninguém tropece ou sofra uma queda.

Algumas ferramentas com baterias grandes ficam na vertical dentro da bateria, mas podem ser facilmente derrubadas.

## Riscos residuais

Apesar da aplicação dos regulamentos de segurança relevantes e da implementação de dispositivos de segurança, alguns riscos residuais não podem ser evitados. Estes riscos são os seguintes:

- Danos auditivos.
- Risco de ferimentos causados pela projecção de partículas.
- Risco de inalação de vapores quando trabalhar com adesivos.
- Risco de inalação de poeiras perigosas.

## GUARDE ESTAS INSTRUÇÕES

### Carregadores

DEWALT não existem ajustes e são concebidos para serem utilizados da maneira mais fácil possível.

### Segurança eléctrica

O motor eléctrico foi concebido apenas para uma tensão específica. Verifique sempre se a tensão da bateria corresponde à tensão indicada na placa sinalética. Certifique-se também de que a tensão do carregador corresponde à da corrente eléctrica.



O carregador da DEWALT tem um isolamento duplo de acordo com a norma EN60335; por conseguinte, não é necessário um fio de terra.

Se o cabo de alimentação estiver danificado, deve ser substituído apenas pela DEWALT ou por uma empresa de assistência autorizada.

## Substituição da ficha de alimentação (apenas no Reino Unido e na Irlanda)

Se for necessário instalar uma nova ficha de alimentação:

- Elimine a ficha antiga de maneira segura.
- Ligue o fio castanho ao terminal com tensão eléctrica na ficha.
- Ligue o cabo azul ao terminal neutro.



**ATENÇÃO:** Não deve ser efectuada qualquer ligação ao terminal de terra.

Siga as instruções de instalação fornecidas com fichas de boa qualidade. Fusível recomendado: 3 A.

## Utilizar uma extensão

Só deve utilizar a extensão se for absolutamente necessário. Use uma extensão aprovada que seja adequada para a potência de alimentação do carregador (consulte **Dados técnicos**). O diâmetro mínimo do fio condutor é 1 mm<sup>2</sup>; o comprimento máximo é de 30 m.

Ao utilizar uma bobina de cabo, desenrole sempre o cabo por completo.

## Instruções de segurança importantes para todos os carregadores de bateria

**GUARDE ESTAS INSTRUÇÕES:** Este manual inclui instruções de funcionamento e segurança importantes para carregadores de bateria compatíveis (consulte **Dados técnicos**).

- Antes de utilizar o carregador, leia todas as instruções e sinais de aviso indicados no carregador, bateria e no equipamento que utiliza a bateria.



**ATENÇÃO:** Perigo de choque. Não permita a entrada de líquidos no carregador. Pode ocorrer um choque eléctrico.



**ATENÇÃO:** Recomendamos a utilização de um dispositivo de corrente residual com um limite de corrente residual de 30 mA ou menos.



**CUIDADO:** Perigo de queimaduras. Para reduzir o risco de ferimentos, carregue apenas baterias recarregáveis DEWALT. Outros tipos de baterias podem rebentar, causando ferimentos e danos.



**CUIDADO:** As crianças devem ser vigiadas para garantir que não brincam com a ferramenta.

**AVISO:** Em determinadas condições, quando o carregador está ligado à fonte de alimentação, os contactos de carga expostos no interior do carregador podem entrar em curto-circuito devido a material estranho. Os materiais estranhos condutores como, por exemplo, mas não limitado a, lâ de aço, folha de alumínio ou qualquer acumulação de partículas metálicas devem ser removidos dos orifícios do carregador. Desligue sempre o carregador da fonte de alimentação quando não estiver inserida uma bateria no respectivo compartimento. Desligue o carregador antes de proceder à limpeza.

- **NÃO carregue a bateria com carregadores que não sejam os indicados neste manual.** O carregador e a bateria foram concebidos especificamente para funcionarem em conjunto.

- **Estes carregadores não são concebidos para qualquer finalidade que não seja para carregar as baterias recarregáveis da DEWALT.** Quaisquer outras utilizações podem resultar em incêndio, choque eléctrico ou electrocussão.
- **Não exponha o carregador a chuva ou neve.**
- **Quando desligar o carregador, puxe pela ficha e não pelo cabo.** Isto permite reduzir o risco de danos na ficha de alimentação eléctrica e do cabo.
- **Certifique-se de que o cabo é instalado num local onde não seja pisado, onde não tropecem no fio ou esteja sujeito a danos ou esforço.**
- **Só deve utilizar uma extensão se for estritamente necessário.** O uso de uma extensão inadequada pode resultar em incêndio, choque eléctrico ou electrocussão.
- **Não coloque objectos sobre o carregador ou coloque-o sobre uma superfície macia que possa bloquear as entradas de ventilação e causar calor interno excessivo.** Coloque o carregador num local afastado de fontes de calor. O carregador é ventilado através de ranhuras na parte superior e inferior do compartimento.
- **Não utilize o carregador se o cabo ou a ficha apresentarem danos:** substitua-os de imediato.
- **Não utilize o carregador se tiver sofrido um golpe brusco, se o deixar cair ou se ficar de algum modo danificado.** Entregue-o num centro de assistência autorizado.
- **Não desmonte o carregador; entregue-o num centro de assistência autorizado, no caso de ser necessário assistência ou reparação.** Uma nova montagem incorrecta pode resultar em choque eléctrico, electrocussão ou incêndio.
- **Se o cabo de alimentação ficar danificado, deve enviá-lo de imediato para o fabricante, agente de assistência ou um responsável devidamente qualificado para que possa ser substituído, de modo a evitar qualquer situação de perigo.**
- **Desligue o carregador da tomada antes de proceder à limpeza.** Isto reduz o risco de choque eléctrico. A remoção da bateria não reduz este tipo de risco.
- **NUNCA ligue dois carregadores em conjunto.**
- **O carregador foi concebido para funcionar com corrente eléctrica doméstica de 230 V padrão. Não tente utilizá-lo com qualquer outro tipo de tensão.** Isto não se aplica ao carregador do automóvel.

## Carregar uma bateria (Fig. B)









1. Ligue o carregador numa tomada adequada antes de inserir a bateria.
2. Insira a bateria **5** no carregador, assegurando-se de que fica totalmente encaixada no carregador. O indicador luminoso vermelho (de carga) pisca repetidamente, indicando que o processo de carga foi iniciado.
3. A conclusão do processo de carga é indicado pelo indicador luminoso vermelho, que permanece ligado de maneira contínua. A bateria fica totalmente carregada e pode ser utilizada nesta altura ou pode deixá-la no carregador.

Para retirar a bateria do carregador, pressione a patilha de libertação **6** na bateria.

**NOTA:** Para assegurar o máximo desempenho e a vida útil das baterias de iões de lítio, carregue a bateria totalmente antes de utilizar o produto pela primeira vez.

## Funcionamento do carregador

Consulte os indicadores abaixo para saber qual é o estado do processo de carga da bateria.

Indicadores de carga	
 A carregar	 
 Totalmente carregada	 
 Retardação de calor/frio*	 

\*O indicador luminoso vermelho continua a piscar, mas acende-se um indicador luminoso amarelo durante esta operação.

Quando a bateria atinge a temperatura adequada, o indicador luminoso amarelo desliga-se e o carregador retoma o processo de carga.

O(s) carregador(es) compatível(is) não carrega(m) uma bateria defeituosa. Se a bateria estiver defeituosa, o indicador luminoso do carregador não se acende.

**NOTA:** Isto pode também indicar que se trata de um problema no carregador.

Se o carregador indicar uma falha, leve o carregador e a bateria a um centro de assistência autorizado para que sejam submetidos a um teste.

## Retardação de calor/frio

Quando o carregador detecta que uma bateria está demasiado quente ou fria, inicia automaticamente a retardação de calor/frio, interrompendo o processo de carga até a bateria atingir a temperatura adequada. Em seguida, o carregador muda automaticamente para o modo de carga. Esta função assegura a duração máxima da bateria.

Uma bateria fria fica carregada a uma taxa mais lenta do que uma bateria quente. A bateria irá carregar a essa velocidade mais lenta durante todo o ciclo de carga e não recupera a velocidade de carga máxima, mesmo que a bateria aqueça. O carregador DCB118 está equipado com uma ventoinha interna para arrefecer a bateria. A ventoinha liga-se automaticamente quando é necessário arrefecer a ventoinha. Nunca utilize o carregador se a ventoinha não funcionar correctamente ou se as aberturas de ventilação estiverem obstruídas. Não permita a entrada de objectos estranhos no interior do carregador.

## Carregador DCB118

O carregador DCB118 está equipado com uma ventoinha interna para arrefecer a bateria. A ventoinha liga-se automaticamente quando é necessário arrefecer a ventoinha. Nunca utilize o carregador se a ventoinha não funcionar correctamente ou se as aberturas de ventilação estiverem obstruídas. Não permita a entrada de objectos estranhos no interior do carregador.

## Sistema de protecção electrónica

As ferramentas com baterias de íões de lítio XR foram concebidas com um sistema de protecção electrónica que protege a bateria contra sobrecarga, sobreaquecimento ou descarga profunda.

A ferramenta desliga-se automaticamente se o Sistema de protecção electrónica for activado. Se isto ocorrer, coloque a bateria de íões de lítio no carregador até ficar totalmente carregada.

## Montagem na parede

Estes carregadores foram concebidos para montagem na parede ou para serem colocados numa mesa ou numa superfície de trabalho. Se forem montados numa parede, coloque o carregador perto de uma tomada eléctrica e afastado de cantos ou outras obstruções que possam impedir a circulação de ar. Utilize a parte de trás do carregador como base para a fixação dos parafusos de montagem na parede. Monte o carregador com firmeza com parafusos auto-roscentes (adquiridos em separado) a uma distância de pelo menos 25,4 mm com uma cabeça do parafuso com 7 – 9 mm de diâmetro, aparafusados em madeira a uma profundidade ideal de cerca de 5,5 mm do parafuso exposto. Alinhe as ranhuras na parte de trás do carregador com os parafusos expostos e insira-os por completo nas ranhuras.

## Instruções de limpeza do carregador



**ATENÇÃO: Perigo de choque. Desligue o carregador da tomada de CA antes de proceder à limpeza.** A sujidade e gordura podem ser removidas a partir do exterior do carregador com um pano ou uma escova suave não metálica. Não utilize água ou outros produtos de limpeza. Nunca deixe entrar qualquer líquido dentro da ferramenta. Da mesma forma, nunca mergulhe qualquer peça da ferramenta num líquido.

## Baterias

### Instruções de segurança importantes para todas as baterias

Ao encomendar baterias sobresselentes, certifique-se de que inclui a referência do catálogo e a voltagem.

A bateria não irá estar totalmente carregada quando a retirar da embalagem pela primeira vez. Antes de utilizar a bateria e o carregador, leia as instruções de segurança abaixo. Em seguida, siga os procedimentos de carregamento indicados nas instruções.

### LEIA TODAS AS INSTRUÇÕES

- **Não carregue ou utilize baterias em ambientes explosivos, como, por exemplo, na presença de líquidos, gases ou poeiras inflamáveis.** A colocação ou remoção da bateria do carregador pode inflamar as poeiras ou os fumos.
- **Nunca force a entrada da bateria no carregador. Nunca modifique a bateria de modo a encaixá-la num carregador não compatível, porque pode romper, causando lesões pessoais graves.**
- Carregue as baterias apenas em carregadores DEWALT.

- **NÃO salpique nem coloque a bateria dentro de água ou de outros líquidos.**
- **Não armazene ou utilize a ferramenta e a bateria em locais onde a temperatura pode ser inferior a 4 °C (39,2 °F) (como, por exemplo, barracões ou edifícios metálicos durante o Inverno) ou que atinjam ou excedam 40 °C (104 °F) (por exemplo, barracões ou edifícios metálicos durante o Verão).**
- **Não incinere a bateria, mesmo se esta estiver gravemente danificada ou completamente esgotada.** A bateria pode explodir se for exposta a uma chama. São produzidos vapores e materiais tóxicos quando as baterias de íões de lítio são queimadas.
- **Se o conteúdo da bateria entrar em contacto com a sua pele, lave imediatamente a área afectada com sabão suave e água.** Se o líquido da bateria entrar em contacto com os seus olhos, passe-os (abertos) por água durante 15 minutos ou até a irritação passar. Se for necessária assistência médica, o electrólito da bateria é composto por uma mistura de carbonatos orgânicos líquidos e sais de lítio.
- **O conteúdo das células de uma bateria aberta poderá causar irritação respiratória.** Respire ar fresco. Se os sintomas persistirem, procure assistência médica.



**ATENÇÃO:** risco de queimadura. O líquido da bateria poderá ser inflamável se for exposto a faíscas ou a uma chama.



**ATENÇÃO:** nunca tente abrir a bateria, seja qual for o motivo. Se a bateria estiver rachada ou danificada, não a insira no carregador. Não esmague, deixe cair nem danifique a bateria. Não utilize uma bateria ou um carregador que tenha sofrido um golpe brusco, uma queda, atropelamento ou danificada de algum modo (por exemplo, perfurada por um prego, atingida com um martelo ou pisada). Pode ocorrer um choque eléctrico ou electrocussão. As baterias danificadas devem ser devolvidas ao centro de assistência para reciclagem.



**ATENÇÃO: perigo de incêndio. Quando armazenar ou transportar a bateria, não deixe que objectos metálicos entrem em contacto com os terminais expostos da bateria.** Por exemplo, não coloque a bateria dentro de aventais, bolsos, caixas de ferramentas, caixas de kits de produtos, gavetas, etc., com pregos soltos, parafusos, chaves, etc.



**CUIDADO: quando não utilizar a ferramenta, deve colocá-la de lado numa superfície estável, de modo a que ninguém tropece nem sofra uma queda.** Algumas ferramentas com baterias grandes ficam na vertical dentro da bateria, mas podem ser facilmente derrubadas.

## Transporte



**ATENÇÃO: perigo de incêndio.** O transporte das pilhas pode dar origem a um incêndio se os terminais da pilha entrarem em contacto inadvertidamente com os materiais condutores. Quando transportar as pilhas, certifique-se de que os terminais da pilha estão protegidos e devidamente isolados de materiais que possam entrar em contacto com

*eles e causar um curto-circuito.*

**NOTA:** As baterias de iões de lítio não devem ser colocadas em bagagem despachada.

As pilhas da DEWALT estão em conformidade com todas as regulamentações de expedição aplicáveis, de acordo com os padrões jurídicos e de indústria, que incluem as Recomendações da ONU sobre o transporte de mercadorias perigosas; disposições relativas a mercadorias perigosas da Associação do Transporte Aéreo Internacional (IATA), Regulamentações do código marítimo internacional para o transporte de mercadorias perigosas (IMDG) e o Acordo europeu relativo ao transporte rodoviário internacional de mercadorias perigosas (ADR). As pilhas de iões de lítio foram testadas de acordo com a secção 38,3 das Recomendações da ONU no que respeita ao Transporte de Mercadorias Perigosas: Manual de Ensaios e Critérios.

Na maioria dos casos, o envio de uma bateria DEWALT não terá de ser classificado como Material perigoso de Classe 9 totalmente regulado. Em geral, apenas os envios que contenham uma bateria de iões de lítio com uma taxa energética superior a 100 watt-horas (Wh) serão enviados como Classe 9 totalmente regulada. Todas as baterias de iões de lítio têm uma classificação de watt-horas assinalada na bateria. Além disso, devido às complexidades de regulamentação, a DEWALT não recomenda o envio de baterias de iões de lítio por transporte aéreo, independentemente da classificação de watt-horas. O envio de ferramentas com baterias (conjunto) enviado por transporte aéreo será isento se a classificação de watt-horas da bateria não for superior a 100 watts-horas.

Independentemente de uma expedição ser considerada isenta ou totalmente regulamentada, é da responsabilidade do expedidor consultar as mais recentes regulamentações para a embalagem, etiquetagem/marcação e exigências de documentação.

As informações indicadas nesta secção do manual são fornecidas de boa fé e acredita-se que são precisas aquando da elaboração do documento. No entanto, não é fornecida qualquer garantia, expressa ou implícita. É da responsabilidade do comprador garantir que as respectivas actividades estão em conformidade com as regulamentações aplicáveis.

### Transportar a bateria FLEXVOLT™

A bateria DEWALT FLEXVOLT™ tem dois modos: **Utilização e transporte.**

**Modo de utilização:** Quando a bateria FLEXVOLT™ não está instalada ou está instalada num equipamento DEWALT de 18 V, funciona como uma bateria de 18 V. Quando a bateria FLEXVOLT™ está instalada num equipamento de 54 V ou de 108 V (duas baterias de 54 V), funciona como uma bateria de 54 V.

**Modo de transporte:** Quando a tampa está montada na bateria FLEXVOLT™, isso significa que a bateria está no modo de transporte. Mantenha a tampa colocada quando transportar a bateria.

No modo Transporte, os conjuntos de células são desligados electricamente da bateria, o que dá origem a 3 baterias com uma

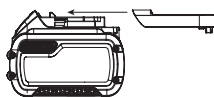

capacidade nominal de watt-hora (Wh) mais reduzida, em comparação com 1 bateria com uma capacidade nominal de watt-hora. Esta capacidade superior de 3 baterias com uma capacidade nominal de watt-hora mais reduzida pode isentar a bateria de determinadas regras de transporte impostas às baterias de watt-hora de maior capacidade.

Por exemplo, a classificação Wh (watt-hora) de transporte pode indicar 3 x 36 Wh, o que significa 3 pilhas de 36 Wh cada. A classificação de Wh de utilização pode indicar 108 Wh (é necessário utilizar 1 pilha).

Exemplo de marca de etiqueta de utilização e transporte



### Recomendações de armazenamento

1. O melhor local de armazenamento será um local fresco e seco, afastado da luz directa do sol e de fontes de calor ou de frio. Para obter o máximo desempenho e a maior vida útil possíveis das baterias, guarde-as à temperatura ambiente quando não estiverem a ser utilizadas.
2. Para um armazenamento prolongado, é recomendável armazenar a bateria totalmente carregada num local fresco, seco e afastado do carregador para obter os melhores resultados.

**NOTA:** as baterias não devem ser armazenadas totalmente sem carga. É necessário recarregar a bateria antes de a utilizar.

### Etiquetas no carregador e na bateria

Além dos símbolos indicados neste manual, os rótulos no carregador e na bateria podem apresentar os seguintes símbolos:



Leia o manual de instruções antes de utilizar este equipamento.



Consulte os **Dados técnicos** para ficar a saber o tempo de carregamento.



Não toque nos contactos com objectos condutores.



Não carregue baterias danificadas.



Não exponha o equipamento à água.



Mande substituir imediatamente quaisquer cabos danificados.



Carregue a bateria apenas com uma temperatura ambiente entre 4 °C e 40 °C.





Apenas para uso dentro de casa.





Desfaça-se da bateria de uma forma ambientalmente responsável.

LI-ION

 Carregue as baterias da DEWALT apenas com os carregadores DEWALT concebidos para o efeito. O carregamento de baterias que não sejam as baterias específicas DEWALT com um carregador da DEWALT pode fazer com que rebentem ou dar origem a situações de perigo.

 Não queime a bateria.

 UTILIZAÇÃO (sem bolsa de transporte). Exemplo: a classificação de Wh indica 108 Wh (1 pilha com 108 Wh).

 TRANSPORTE (com bolsa de transporte incorporada). Exemplo: a classificação de Wh indica 3 x 36 Wh (3 pilhas de 36 Wh).

### Tipo de bateria

A(s) seguinte(s) SKU (Unidade de manutenção de stock) é/são alimentada(s) por uma bateria de 18 volts: DCV501L.

Podem ser utilizadas as seguintes baterias: DCB181, DCB182, DCB183, DCB183B, DCB183G, DCB184, DCB184B, DCB184G, DCB185, DCB187, DCB189, DCBP034, DCB546, DCB547, DCB548, DCB549. Consulte os **Dados Técnicos** para obter mais informações.

### Conteúdo da embalagem

A embalagem contém:

- 1 Aspirador
- 1 Bocal para chão
- 1 Bocal largo com escova amovível
- 1 Escova redonda
- 1 Bocal com ranhura
- 1 Extensão
- 1 Tubo flexível
- 1 Parafuso do gancho da correia
- 1 Gancho da correia
- 1 Saco da DEWALT
- 1 Manual de instruções

**NOTA:** As baterias, carregadores e caixas de transporte não são fornecidos com os modelos N. As baterias e carregadores não são fornecidas com os modelos NT. Os modelos B incluem baterias Bluetooth®.

**NOTA:** A marca e os logótipos Bluetooth® são marcas registadas propriedade da Bluetooth®, SIG, Inc. e qualquer utilização de tais marcas da DEWALT está sob licença. Outras marcas e nomes comerciais são propriedade dos respectivos proprietários.

- Verifique se a ferramenta, as peças ou os acessórios ficaram danificados durante o transporte.
- Demore o tempo necessário para ler na íntegra e compreender este manual antes de utilizar o equipamento.

### Símbolos na ferramenta

A ferramenta apresenta os seguintes símbolos:



Leia o manual de instruções antes de utilizar este equipamento.

 **ATENÇÃO:** esta ferramenta contém poeiras nocivas. O esvaziamento e a manutenção, incluindo a remoção do saco de poeiras, só podem ser efectuados por pessoal devidamente formado com equipamento de protecção adequado. Só deve ligar o equipamento quando estiver instalado o sistema completo do filtro.



Os extractores de poeira de classe L são adequados para a extração de poeiras secas e não combustíveis com valores de limite de espaço de > 1 mg/m<sup>3</sup>.



Pode utilizar baterias no aspirador, consulte a secção "Tipo de bateria".

### Posição do Código de data (Fig. B)

O código de data **17**, o qual também inclui o ano de fabrico, está impresso na superfície do equipamento.

Exemplo:

2021 XX XX  
Ano de fabrico

### Descrição (Fig. A)



**ATENÇÃO:** nunca modifique a ferramenta eléctrica ou os respectivos componentes. Podem ocorrer danos ou ferimentos.

- 1 Interruptor de ligar/desligar
- 2 Depósito de poeiras
- 3 Patilha de desbloqueio do depósito de poeiras
- 4 Conjunto do filtro
- 5 Bateria
- 6 Patilha de libertação da bateria
- 7 Pega principal
- 8 Gancho de correia
- 9 Parafuso do gancho da correia
- 10 Bocal
- 11 Extensão
- 12 Tubo flexível
- 13 Bocal com ranhura
- 14 Escova redonda
- 15 Escova com bocal largo
- 16 Bocal para chão
- 17 Código de data



## Utilização pretendida

O DCV501L aspirador sem fio foi concebido para aspirar pó seco, não combustível até pó de classe L com valores limite para uma exposição de carácter profissional superior a 1 mg/m<sup>3</sup>.

Este aspirador é uma ferramenta eléctrica profissional.

**NÃO** utilize o equipamento para aspirar líquidos.

**NÃO** utilize o aspirador para poeira combustível.

**NÃO** utilize o aspirador em ambientes explosivos.

**NOTA:** Esta ferramenta é adequada para uso comercial, por exemplo, em hotéis, escolas, hospitais, fábricas, lojas, escritórios, empresas de aluguer e em estaleiros.

**NÃO** utilize a ferramenta em ambientes húmidos ou na presença de gases ou líquidos inflamáveis.

**NÃO** permita que crianças entrem em contacto com a ferramenta. É necessária supervisão se estas ferramentas forem manuseadas por utilizadores inexperientes.

- **Crianças e pessoas inválidas.** Este equipamento não foi concebido para ser utilizado por crianças e pessoas inválidas sem supervisão.
- Esta máquina não deve ser utilizada por pessoas (incluindo crianças) que sofram de capacidades físicas, sensoriais ou mentais reduzidas, falta de experiência e conhecimentos. As crianças nunca devem ficar sozinhas com este produto.
- As crianças devem ser vigiadas para que não mexam no equipamento.

## MONTAGEM E AJUSTES



**ATENÇÃO:** para reduzir o risco de ferimentos graves, desligue a ferramenta e retire a bateria antes de efectuar quaisquer ajustes ou de retirar/instalar dispositivos complementares ou acessórios.

Um accionamento acidental da ferramenta pode causar ferimentos.



**ATENÇÃO:** utilize apenas baterias e carregadores DEWALT.

## Inserir e retirar a bateria da ferramenta

### (Fig. B)

**NOTA:** para obter os melhores resultados, certifique-se de que a bateria 5 está totalmente carregada antes de a utilizar.

### Instalar a bateria na pega da ferramenta

1. Alinhe a bateria 5 com as calhas que se encontram dentro da pega da ferramenta (Fig. B).
2. Faça-a deslizar para dentro da pega até a bateria ficar totalmente encaixada na ferramenta e certifique-se de que não se solta.

## Retirar a bateria da ferramenta

1. Prima a patilha de libertação da bateria 4 e puxe a bateria com firmeza para fora da pega da ferramenta.
2. Insira a bateria no carregador, tal como descrito na secção do carregador indicada neste manual.

## Baterias para o indicador do nível de combustível (Fig. B)

Algumas baterias DEWALT incluem um indicador de nível de combustível, composto por três indicadores luminosos LED verdes que indicam o nível de carga restante na bateria.

Para activar o indicador do nível de combustível, prima e mantenha premido o botão do indicador do nível de combustível 18. Uma combinação dos três indicadores luminosos LED verdes acende-se, indicando o nível da carga restante. Se o nível da carga na bateria for inferior ao limite utilizável, o indicador do nível de combustível não se acende e é necessário voltar a carregar a bateria.

**NOTA:** o indicador do nível de combustível é apenas uma indicação da carga restante na bateria. Não indica o funcionamento da ferramenta e está sujeito a variações, com base nos componentes do produto, temperatura e aplicação do utilizador final.

## Remover o depósito de poeiras (Fig. D)

1. Retire o depósito de poeiras 2 pressionando a patilha de libertação do depósito de poeiras 3 e puxando o depósito para baixo e para fora.

## Instalar o depósito de poeiras (Fig. E)



**NOTA:** É muito importante que o filtro esteja na posição correcta antes de utilizar o equipamento.



1. Alinhe o friso 21 no compartimento do motor 20 com a ranhura 19 do depósito de poeiras.
2. Instale o depósito de poeiras na unidade, vai ouvir um som de encaixe. O depósito de poeiras deve estar fixado antes de utilizar o equipamento.

## Instalar acessórios (Fig. F)

**NOTA:** Verifique se os acessórios estão bem instalados antes de utilizar o equipamento.

- Encaixe os acessórios no local 10.
- Para um maior alcance, monte a extensão 11 ou o tubo 12 no bocal.
- Os acessórios podem ser montados na extremidade do tubo ou da extensão.

	<p><b>Extensão:</b> Chegue mais longe para limpar objectos em pontos altos, debaixo de objectos e locais de difícil acesso.</p>
	<p><b>Tubo flexível:</b> Permite o acesso a locais de acesso mais difícil, que não podem ser limpos com a extensão recta.</p>

	<b>Bocal com ranhura:</b> Permite aceder a espaços estreitos em casa, no local de trabalho e em veículos.
	<b>Escova redonda:</b> Limpa pó e resíduos em locais apertados para que o aspirador consiga limpá-los.
	<b>Bocal largo com escova amovível:</b> Limpa uma área mais larga e ajuda a puxar pó e resíduos em objectos maiores à volta da área de trabalho.
	<b>Bocal para chão:</b> Utilize em conjunto com a extensão para limpar sujidade e resíduos do chão.

## Gancho da correia (Fig. G)

**⚠ ATENÇÃO:** para reduzir o risco de ferimentos graves, desligue a ferramenta e retire a bateria antes de efectuar quaisquer ajustes ou de retirar/installar dispositivos complementares ou acessórios.

**⚠ ATENÇÃO:** para reduzir o risco de ferimentos graves, **NÃO** suspenda a ferramenta ou pendure objectos no gancho da correia. **Pendure o gancho da correia da ferramenta APENAS** numa correia de trabalho.

**⚠ ATENÇÃO:** para reduzir o risco de ferimentos graves, certifique-se de que o parafuso que prende o gancho da correia está fixo.

**IMPORTANTE:** Quando montar ou substituir o gancho da correia, utilize apenas o parafuso do gancho da correia **9** fornecido para o efeito. Certifique-se de que o parafuso fica bem apertado.

O gancho da correia **8** pode ser fixado em qualquer lado da ferramenta utilizando apenas o parafuso fornecido, adaptado para pessoas que utilizem a mão esquerda ou a direita. Se não quiser utilizar o gancho, pode removê-lo da ferramenta.

Para deslocar o gancho da correia, retire o parafuso que o fixa e depois volte a montá-lo no lado oposto. Certifique-se de que o parafuso fica bem apertado.

## FUNCIONAMENTO

### Instruções de utilização

**⚠ ATENÇÃO:** cumpra sempre as instruções de segurança e os regulamentos aplicáveis.

**⚠ ATENÇÃO:** para reduzir o risco de ferimentos graves, desligue a ferramenta e retire a bateria antes de efectuar quaisquer ajustes ou de retirar/installar dispositivos complementares ou acessórios. Um accionamento acidental da ferramenta pode causar ferimentos.

## Ligar e desligar (Fig. H)

- Para ligar a ferramenta, coloque o interruptor de ligar/desligar **1** na posição **I**.
- Para desligar a ferramenta, coloque o interruptor de ligar/desligar **1** na posição **O**.

## Aspirar

**⚠ ATENÇÃO:** utilize sempre a ferramenta com o filtro de poeiras instalado.

1. Esvazie e limpe o depósito **2** antes de utilizar o equipamento.
2. Escolha o acessório adequado (desligue o aspirador quando substituir o acessório).
3. Coloque o bocal de vácuo **10** sobre a superfície que pretende limpar. Se necessário, o tubo **12** pode ser utilizado em espaços confinados.

## Limpar/esvaziar o depósito de poeiras e o filtro (Fig. D, E, I, J)

**⚠ ATENÇÃO:** para reduzir o risco de ferimentos graves, desligue o equipamento e retire a bateria antes de efectuar a limpeza, ajustes ou de retirar/installar dispositivos complementares ou acessórios. Um arranque acidental pode causar lesões.

**⚠ ATENÇÃO:** use uma máscara anti-poeiras aprovada quando efectuar tarefas de limpeza e esvaziar o depósito de poeiras e o filtro.

**⚠ ATENÇÃO:** risco de projecteis/respiratório: Nunca utilize o aspirador sem o filtro ou com filtros danificados.

**⚠ ATENÇÃO:**

- Não lave o interior do filtro.
- Deixe o filtro a secar por completo se o interior ficar húmido.
- não utilize uma escova para limpar o filtro.
- Nunca utilize ar comprimido ou uma escova para limpar os filtros, caso contrário podem ocorrer danos na membrana do filtro, que permitem a passagem de pó através do filtro.

**NOTA:** O filtro é reutilizável, não o deite fora quando esvaziar o depósito de poeiras **2**. A durabilidade do filtro depende da frequência de utilização do aspirador e das substâncias aspiradas. Se a potência de aspiração não for suficiente depois de limpar o filtro, deve substituí-lo. O filtro deve ser inspeccionado com frequência para verificar a presença de danos. Se o filtro for danificado, deve substituí-lo de imediato.

### Remover o filtro

1. Coloque o aspirador sobre um caixote do lixo e retire o depósito de poeiras **2** da caixa principal, premindo a patilha de libertação do depósito de poeiras **3** na pega e retire o depósito de poeiras puxando o depósito de poeiras da caixa principal.
2. Retire o conjunto do filtro **4**, puxando-o para fora do depósito de poeiras.

3. Rode-o para a esquerda e puxe a tampa do filtro **23** para separá-lo do filtro **22**.

### Instalar o filtro

1. Coloque a tampa no filtro e rode-o para a direita para fixá-la na respectiva posição.
2. Encaixe o conjunto do filtro no depósito de poeiras.
3. Instale o depósito de poeiras na caixa principal e encaixe-o com firmeza no respectivo local.

### Limpar o filtro

**IMPORTANTE:** Só é possível obter uma recolha máxima das poeiras com um filtro limpo e o depósito de poeiras vazio. Se começar a sair poeira do equipamento após esta ser desligado, isso significa que o depósito de poeiras está cheio e deve ser esvaziado.

1. Depois de retirar o filtro do depósito de poeiras, agite-o ou escove ligeiramente a poeira do filtro. Deve ter cuidado para não danificar o filtro.
2. Deite o pó do depósito de poeiras **2** num caixote do lixo e lave-o, se necessário.
3. Enxagúe o depósito de poeiras com água quente com sabão. O depósito de poeiras deve estar totalmente seco antes de utilizar o equipamento.
4. Dependendo da sua condição, lave o exterior do filtro com água corrente morna.
5. É muito importante que os filtros estejam totalmente secos e posicionados correctamente antes de utilizá-los.
6. Os filtros devem estar totalmente secos durante 24 horas antes de voltar a montá-los.

Filtro sobresselente: DCV5011H

Não utilize filtros danificados. Substitua os filtros danificados de imediato.

## MANUTENÇÃO

A ferramenta eléctrica foi concebida para funcionar durante um longo período de tempo com uma manutenção mínima. Uma utilização continuamente satisfatória depende de uma manutenção adequada da ferramenta e de uma limpeza frequente.



**ATENÇÃO:** Para reduzir o risco de ferimentos graves, desligue a ferramenta e retire a ficha fonte de alimentação antes de efectuar quaisquer ajustes ou retirar/instalar dispositivos complementares ou acessórios. Um arranque acidental pode causar ferimentos.



**ATENÇÃO:** No que respeita à reparação efectuada pelos utilizadores, a ferramenta deve ser desmontada, limpa e reparada, tanto quanto for razoavelmente possível, sem causar riscos ao pessoal de manutenção e aos outros. As precauções adequadas incluem: descontaminação antes da desmontagem, ventilação de escape filtrada a nível local caso a ferramenta seja desmontada, limpeza da área de manutenção e protecção individual adequada.

- O fabricante, ou uma pessoa com a devida formação, deve efectuar uma inspecção técnica pelo menos

uma vez por ano, consistindo, por exemplo, na inspecção dos filtros quanto a danos, estanquidade da ferramenta e o funcionamento adequado do mecanismo de controlo.

- Quando efectuar as operações de serviço ou reparação, todos os itens contaminados que não possam ser limpos de maneira satisfatória, devem ser eliminados em sacos impermeáveis de acordo com a actual regulamentação relacionada com a eliminação desse tipo de resíduos.
- No que respeita aos extractores de poeira, é necessário fornecer um caudal de ar L adequado na divisão, caso seja necessário uma nova entrada de ar de escape na divisão.

O carregador e a bateria não são passíveis de reparação.

## Armazenar o extractor de poeiras



### ATENÇÃO:

- a) Esvazie a caixa de recolha de poeiras antes de armazenar o extractor de poeiras.
- b) Transporte sempre o extractor de poeiras sem as baterias instaladas.
- c) Guarde a ferramenta e as baterias num local fresco e seco, se possível.
- d) Armazene a ferramenta e as baterias num local onde não possam ser acedidas por crianças ou pessoas não autorizadas.
- e) Se a ferramenta e as baterias estiverem armazenadas durante um período prolongado, verifique se apresentam danos.
- f) Consulte a secção **Baterias e transporte** deste manual para obter mais informações.



## Lubrificação

A sua ferramenta eléctrica não necessita de lubrificação adicional.



## Limpeza



**ATENÇÃO:** retire os detritos e as partículas da caixa da unidade com ar comprimido seco sempre que houver uma acumulação de detritos dentro das aberturas de ventilação e à volta das mesmas. Use uma protecção ocular e uma máscara contra o pó aprovadas ao efectuar este procedimento.



**ATENÇÃO:** nunca utilize dissolventes ou outros químicos abrasivos para limpar as peças não metálicas da ferramenta. Estes químicos poderão enfraquecer os materiais utilizados nestas peças. Utilize um pano humedecido apenas com água e sabão suave. Nunca deixe entrar qualquer líquido para dentro da ferramenta.

*Da mesma forma, nunca mergulhe qualquer peça da ferramenta num líquido.*

## Acessórios opcionais



**ATENÇÃO:** *uma vez que os acessórios que não são fornecidos pela DEWALT, não foram testados neste produto, a utilização destes acessórios nesta ferramenta pode ser perigosa. Para reduzir o risco de ferimentos, utilize apenas acessórios recomendados pela DEWALT nesta ferramenta.*

Consulte o seu revendedor para obter mais informações sobre os acessórios adequados.

## Proteger o meio ambiente



Recolha separada. Os produtos e baterias indicados com este símbolo não devem ser eliminados em conjunto com resíduos domésticos comuns.

Os produtos e as baterias contêm materiais que podem ser recuperados ou reciclados, o que reduz a procura de matérias-primas. Recicle o equipamento eléctrico de acordo com as disposições locais. Estão disponíveis mais informações em [www.2helpU.com](http://www.2helpU.com).

## Bateria recarregável

Esta bateria de longa duração tem de ser recarregada quando deixar de produzir energia suficiente nas tarefas que anteriormente eram realizadas com facilidade. No fim da sua vida útil, elimine-a com o devido respeito pelo meio ambiente:

- Descarregue completamente a bateria e em seguida retire-a da ferramenta.
- As baterias de iões de lítio são recicláveis. Entregue-as ao seu fornecedor ou coloque-as num ecoponto. As baterias recolhidas serão recicladas ou eliminadas correctamente.

# TOOL NAME

## DCV501L

### Onnittelut!

Olet valinnut DEWALT-työkalun. Monien vuosien kokemus, huolellinen tuotekehitys ja innovaatiot tekevät DEWALT-työkaluista luotettavia kumppaneita ammattilaisille.

### Tekniset tiedoissa

	DCV501L
Tyyppi	1
Virtalähde	DC
Akkujännite	$V_{DC}$ 18
Teho	W 300
Säiliön tilavuus	L 0,7
Maks. ilmavirtaus	l/s 21,7
Negatiivinen paine	kPa 9,4
Letkun suuttimen halkaisija	mm 31,8
Paino (ilman akkua)	kg 1,5
Ääni- ja/tai värinäarvot (triaksiaalinen vektorisumma) standardin EN60335 mukaisesti:	
$L_{PA}$ (äänenpaine)	dB(A) 75
$L_{WA}$ (äänitehotaso)	dB(A) 87
$K_{WA}$ (akustisen tehon epävarmuus)	dB(A) 2
Tärinäpäästöarvo $a_{H1}$	$m/s^2$ < 2,5
Epävarmuus $K$	$m/s^2$ 0,5

Tässä käyttöohjeessa ilmoitetut värinä- ja/tai äänitasoarvot on mitattu EN60335-2-69 -standardien mukaisesti. Niitä voidaan käyttää verrattaessa työkaluja keskenään. Sitä voidaan käyttää arvioitaessa altistumista.

**VAROITUS:** Ilmoitettu värinä ja/tai äänitaso esiintyy käytettäessä työkalua sen varsinaiseen käyttötarkoitukseen. Jos työkalua käytetään erilaiseen tarkoitukseen, jos siihen on kiinnitetty erilaisia lisävarusteita tai jos sitä on hoidettu huonosti, värinä ja/tai äänitaso voi kasvaa. Tämä voi vaikuttaa merkittävästi altistumiseen työkalua käytettäessä.

Tärinälle ja/tai äänelle altistumisen tason arvioinnissa tulee myös ottaa huomioon ne ajat, jolloin työkalusta katoistaan virta tai se toimii tyhjäkäynnillä.

Tämä voi vähentää merkittävästi altistumistasoa työkalua käytettäessä.

Määritä lisätoimenpiteet käyttäjän suojaamiseksi värinän ja/tai äänitason vaikutuksilta (esim. työkalun ja lisävarusteiden ylläpito, käsien lämpimänä pito (koskee tärinää), työmenetelmien määrittäminen.

### EU-yhdenmukaisuusilmoitus

#### Konedirektiivi



### JOHDOTON RIKKAIMURI DCV501L

vakuuttaa, että nämä tuotteet täyttävät seuraavat määräykset: 2006/42/EU, EN.

Nämä tuotteet täyttävät direktiivin 2014/30/EY ja 2011/65/EY vaatimukset. Saat lisätietoja ottamalla yhteyden iin. Osoitteet näkyvät käyttöohjeen takasivulla.

Allekirjoittaja vastaa **Teknisistä tiedoista** ja antaa tämän vakuutuksen in puolesta.

Markus Rompel

Tekniikan varajohtaja, PTE Europe

, Richard-Klinger-Strasse 11,

D-65510, Idstein, Germany

27.08.2021

## SÄILYTÄ KAIKKI VAROITUKSET JA OHJEET MYÖHEMPÄÄ KÄYTTÖÄ VARTEN

**VAROITUS:** Loukkaantumisriskin vähentämiseksi lue tämä käyttöohje.

### Määrytykset: Turvallisuusohjeet

Alla näkyvät selitykset liittyvät turvallisuuteen. Lue käyttöohje ja kiinnitä huomiota näihin symboleihin.

**VAARA:** Varoittaa välittömästä vaaratilanteesta, jolloin vaarana on **kuolema tai vakava henkilövahinko**.

**VAROITUS:** Varoittaa mahdollisesta vaaratilanteesta, jolloin olemassa on **hengenvaara tai vakavan henkilövahingon mahdollisuus**.

**HUOMIO:** Varoittaa mahdollisesta vaaratilanteesta, jolloin vaarana on **lievä tai keskivakava loukkaantuminen**.

**HUOMAA:** Viittaa menettelyyn, joka **ei välttämättä aiheuta henkilövahinkoa** mutta voi aiheuttaa omaisuusvahingon.

Sähköiskun vaara.

Tulipalon vaara.

Akku				Laturit/Latausajat (minuutteina)***									
Kat. #	V <sub>DC</sub>	Ah	Paino (kg)	DCB104	DCB107	DCB112	DCB113	DCB115	DCB116	DCB117	DCB118	DCB132	DCB119
DCB546	18/54	6,0/2,0	1,08	60	270	170	140	90	80	40	60	90	X
DCB547	18/54	9,0/3,0	1,46	75*	420	270	220	135*	110*	60	75*	135*	X
DCB548	18/54	12,0/4,0	1,46	120	540	350	300	180	150	80	120	180	X
DCB549	18/54	15,0/5,0	2,12	125	730	450	380	230	170	90	125	230	X
DCB181	18	1,5	0,35	22	70	45	35	22	22	22	22	22	45
DCB182	18	4,0	0,61	60/40**	185	120	100	60	60/45**	60/40**	60/40**	60	120
DCB183/B/G	18	2,0	0,40	30	90	60	50	30	30	30	30	30	60
DCB184/B/G	18	5,0	0,62	75/50**	240	150	120	75	75/60**	75/50**	75/50**	75	150
DCB185	18	1,3	0,35	22	60	40	30	22	22	22	22	22	40
DCB187	18	3,0	0,54	45	140	90	70	45	45	45	45	45	90
DCB189	18	4,0	0,54	60	185	120	100	60	60	60	60	60	120
DCBP034	18	1,7	0,32	27	82	50	40	27	27	27	27	27	50

\*Päivämääräkoodi 2018111475B tai myöhempi

\*\*Päivämääräkoodi 201536 tai myöhempi

\*\*\*Akkujen latausaikamatriisi on ainoastaan viitteellinen; latausajat vaihtelevat lämpötilan ja akkujen kunnon mukaan.

## YLEISIÄ TURVALLISUUTTA KOSKEVIA

### VAROITUKSIA

**!** **VAROITUS: Lue kaikki turvallisuusvaroitukset ja ohjeet.** Jos alla olevia varoituksia ja ohjeita ei noudateta, on olemassa sähköiskun, tulipalon ja/tai vakavan henkilövahingon vaara.

**!** **VAROITUS:** Jotkin kotitalouksien pölyt sisältävät kemikaaleja, joiden on todettu aiheuttavan syöpää, synnynnäisiä epämuodostumia tai muita lisääntymisvaurioita (esim. asbesti ja lyijy lyijypohjaisessa maalissa).

**!** **VAROITUS:** Älä yritä muuttaa tai korjata laitetta.

**!** **VAROITUS:** Käyttäjälle on annettava riittävä koulutus laitteiden käyttöön liittyen.

**!** **VAROITUS:** Sähköiskun vähentämiseksi ja pölynimurin vaurioitumisen välttämiseksi laitteella ei saa imuroida nesteitä tai märkiä hiukkasia. Älä jätä laitetta sateeseen tai lumeen. Säilytä sisätilassa.

**!** **VAROITUS:** Älä lataa akkuja, jos ympäristön lämpötila on alle 4 °C (39 °F) tai yli 40 °C (104 °F). Noudata kaikkia latausohjeita, laitetta ei saa ladata ohjeissa annetuista lämpötila-arvoista poikkeavassa lämpötilassa. Jos laitetta ladataan virheellisesti tai annetuista lämpötila-arvoista poikkeavassa lämpötilassa, akku voi vaurioitua ja tulipalon vaara on suurempi.

- Ota selvää voimassa olevista määräyksistä/lainsäädännöstä, jotka koskevat vaarallisten pölyjen käsittelyä kotimaassasi.
- Käyttäjille annettava ennen käyttöä laitteen ja sen käyttökohteen käyttöön liittyvät tiedot, ohjeet ja koulutus, mukaan lukien turvallinen kerätyn materiaalin poisto- ja hävitystapa.
- Tämä tuote ei ole tarkoitettu henkilöiden (mukaan lukien lapset) käytettäväksi, joiden fyysiset, sensoriset tai henkiset kyvyt tai kokemus ja/tai tietämys tai taidot ovat rajalliset.

Heidän turvallisuudestaan tulee huolehtia heistä vastuussa oleva henkilö. Lapsia ei koskaan saa jättää yksin tämän tuotteen kanssa.

- Käyttäjien on noudatettava käsittelyihin materiaaleihin liittyviä turvallisuusohjeita.
- Älä jätä laitetta ilman valvontaa sen ollessa kytkettynä virtalähteeseen. Irrota akku, kun laitetta ei käytetä ja ennen sen huoltoa.
- Itsestään palamisen välttämiseksi säiliö tulee tyhjentää jokaisen käyttökerran jälkeen.
- Staattiset iskut ovat mahdollisia kuivilla alueilla tai kun ilman suhteellinen kosteus on alhainen. Tämä on vain ohimenevä eikä se vaikuta imurin käyttöön.
- Kytke pölynimuri pois päältä ennen akun irrottamista.
- Sähköiskuvaara. Älä aseta lataustelineitä veteen tai muuhun nesteeseen sähköiskun välttämiseksi.
- Älä anna kenenkään leikkiä laitteella. Noudata erityistä huolellisuutta, kun lapset käyttävät laitetta tai kun laitetta käytetään lasten lähellä.
- Käytä ainoastaan ohjekirjan ohjeiden mukaisesti. Käytä vain valmistajan suosittelemia lisävarusteita.
- Jos laite toimii virheellisesti tai jos se on pudotettu, vaurioitunut, jätetty ulos tai pudotettu veteen, se tulee palauttaa huoltopalveluun.
- Laturia, laturin pistoketta tai liitäntöjä ei saa käsitellä märillä käsillä.
- Pidä hiukset, löysät vaatteet, sormet ja kaikki ruumiinosat poissa aukoista ja liikkuvista osista.
- Ole erityisen huolellinen portaita puhdistaessa.
- Laitetta ei saa käyttää ilman suodattimia.
- Älä lataa laitetta ulkona.
- Älä polta edes vakavasti vaurioitunutta laitetta. Akut voivat räjähtää tulla.
- Tämä laite on tarkoitettu kuivien epäpuhtauksien imuroimiseen jokapäiväisessä elämässä ja työmaalla. Laite

tulee sijoittaa tai asentaa kaus pesuvaltaista ja kuumista pinnoista.

- Liitä laturi suoraan pistorasiaan.
- Laturia saa käyttää ainoastaan tavallisella pistorasialla.
- Irrota laturi pistorasiasta ennen sen puhdistamista tai ylläpitoa.
- Älä katso tuuletusaukkoihin laitteen ollessa päällä, sillä tuuletusaukoista voi joskus päästä ulos pieniä roskia, erityisesti suodattimien puhdistuksen/vaihdon jälkeen, koska käyttö voi aiheuttaa laitteen sisällä olevien roskien liikkumista.

## Lisäturvallisuusohjeet

- Älä imuroi mitään palavaa tai savuavaa kohdetta, kuten savukkeita, tulitikkuja tai kuumaa tuhkaa.
- Älä upota laitetta veteen.
- Älä imuroi palavia räjähdysalttiita materiaaleja, kuten hiiltä, viljaa tai muuta hienoa palavaa materiaalia.
- Pölynpistoilaitteissa on varmistettava asianmukainen huoneen ilmanvaihtonopeus L, jos poistoilma palautetaan huoneeseen. Maakohtaiset määräykset on otettava huomioon.
- Älä käytä imuria vaarallisiin, myrkyllisiin tai karsinogeenisiin materiaaleihin, kuten asbestiin tai torjunta-aineisiin.
- Älä koskaan imuroi räjähtäviä nesteitä (esim. bensiiniä, dieselpolttoainetta, lämmitysöljyä, maalin ohennusainetta, jne.), happoja tai liuotusaineita.
- Imuria ei saa käyttää ilman suodattimia.
- Joissakin puumateriaaleissa on säilöntäaineita, jotka voivat olla vaarallisia. Ole erityisen huolellinen sisäänhengityksen ja ihokosketuksen välttämiseksi näitä materiaaleja käsitellessä. Pyydä turvallisuusohjeet materiaalin toimittajalta ja noudata niitä.
- Älä aseta imurin päälle raskaita esineitä

## SÄILYTÄ NÄMÄ OHJEET

### Lisäturvavaroitukset

- Estä tahaton käynnistäminen. Varmista, että virta on katkaistu käyttökytkimellä, ennen kuin nostat laitteen tai kannat sitä.** Onnettomuusvaara lisäänty, jos kannat laitetta sormi käyttökytkimellä tai kytket laitteen virtajohdon pistorasiaan, kun käyttökytkin on päällä.
- Irrota akku laitteesta, ennen kuin suoritat säätöjä, vaihdat tarvikkeita tai siirrä laitteen varastoitavaksi.** Tällä tavoin pienennetään laitteen tahattoman käynnistytksen mahdollisuutta.
- Lataa vain valmistajan määrittämällä laturilla.** Laturi, joka on sopiva yhden tyyppiselle akulle, voi aiheuttaa tulipalon vaaran, jos sitä käytetään toisen tyyppisellä akulla.
- Käytä laitteessa ainoastaan suositeltua DEWALT-akku.** Muun tyyppisen akun käyttö saattaa johtaa loukkaantumiseen ja tulipaloon.
- Pidä irrallinen akku loitolla metalliesineistä, kuten paperiliittimistä, kolikoista, avaimista, nauloista, ruuveista tai muista pienistä metalliesineistä,**

**jotka voivat aiheuttaa oikosulun akun navoissa.**

Akun napojen oikosulku voi aiheuttaa palovammoja tai tulipalon.

- Väärin käytetystä akusta voi vuotaa nestettä. Älä kosketa sitä. Jos nesteen kanssa joutuu kosketuksiin, huuhde vedellä. Jos nestettä joutuu silmiin, hakeudu lisäksi lääkärin hoitoon.** Akusta roiskunut neste saattaa aiheuttaa ärsytystä tai palovammoja.
- Vaurioitunutta tai muokattua akkua tai laitetta ei saa käyttää.** Vaurioituneissa tai muokatuissa akkuissa voi esiintyä odottamattomia häiriöitä, jotka voivat aiheuttaa tulipaloja, räjähdysvaaroja tai henkilövahinkoja.
- Akku ja laite tulee suojata tulelta sekä liian korkealta lämpötilalta.** Mikäli akku altistuu tulelle tai yli 266 °F (130 °C) lämpötilalle, seurauksena voi olla räjähdys.
- Noudata kaikkia latausohjeita, akkua tai laitetta ei saa ladata ohjeissa annettujen lämpötilavälien ulkopuolella.** Virheellisen latauksen tai annettujen lämpötilavälien ulkopuolella lataamisen seurauksena akku voi vaurioitua ja tulipalovaara kasvaa.
- Älä käytä pölynimuria, jos pölyä tulee ulos tuuletusaukoista. Sammuta pölynimuri ja tarkista, onko suodatin asennettu oikein tai sen mahdolliset vauriot.** Vialliset suodattimet on vaihdettava välittömästi.
- Vie laite huollettavaksi koulutetulle ja ammattitaitoiselle henkilölle ja hyväksy korjauksiin vain alkuperäisiä varaosia. Siten varmistat, että tuote säilyy turvallisena.**

## Lisäturvallisuusohjeet



**VAROITUS:** Älä tee laitteen tai sen osiin mitään muutoksia. Muutoin voi aiheutua omaisuus- tai henkilövahinkoja.



**VAROITUS:** Hiomisesta, sahaamisesta, poraamisesta ja muista rakennustoimista aiheutuva pöly voi sisältää kemikaaleja, joiden on todettu aiheuttavan syöpää, syntymävikoja tai muita lisääntymiskykyyn vaikuttavia haittoja. Esimerkkejä haitallisista kemikaaleista:

- lyijypohjaisten maalien lyijy
- kiteinen piidioksidi tiilistä ja sementistä sekä muista kivituvotteista
- arseeni ja kromi kemiallisesti käsitellystä puusta.

Kyseisten altistumisten riskitosa vaihtelee riippuen siitä, kuinka usein työskentelet vastaavassa ympäristössä. Kyseisten kemikaalien välttämiseksi: työskentele hyvin tuuletetussa tilassa ja käytä hyväksytyjä suojaruosteita, kuten mikroskooppisten hiukkasten suodattamiseen tarkoitettuja hengityssuojaimia.

- **Käytä suojavaatetusta ja pese altistuneet alueet saippualla ja vedellä.** Haitallisten kemikaalien imeytyminen voi olla voimakkaampaa, jos pölyä pääsee suuhun, silmiin tai jos sitä jää iholle. Suuntaa hiukkaset pois kasvoilta ja kehosta.
- **Ilmanvaihtoaukoja ei saa peittää.** Löysät vaatteet, korut tai pitkät hiukset voivat tarttua liikkuviin osiin.



**HUOMIO:** Kun työkalua ei käytetä, aseta se sivulleen vakaalle alustalle paikkaan, jossa se ei aiheuta kompastumis- tai putoamisvaaraa. Jotkut työkalut, joissa on suuret akut, seisovat pystyssä akun varassa, mutta ne kaatuvat helpommin.

## Vaarat

Turvamääräysten noudattamisesta ja turvalaitteiden käyttämisestä huolimatta tiettyjä vaaroja ei voida välttää. Näitä ovat seuraavat:

- Kuulon heikkeneminen.
- Lentävien kappaleiden aiheuttamat henkilövahingot.
- Myrkyllisten kaasujen hengitysvaara sideaineita käytettäessä.
- Vaarallisen pölyn hengitysvaara.

## SÄILYTÄ NÄMÄ OHJEET

## Laturit

DEWALT -latureita ei tarvitse säätää, ja ne on suunniteltu mahdollisimman helppokäyttöisiksi.

## Sähköturvallisuus

Sähkömoottori toimii vain yhdellä jännitteellä. Tarkista aina, että akun jännite vastaa tyyppikilpeen merkittyä jännitettä. Varmista myös, että laturin jännite vastaa verkkovirran jännitettä.



DEWALT -laturi on kaksoiseristetty standardin EN60335 mukaisesti; siksi maadoitusjohto ei tarvita.

Virtojohto on vaurioitunut, sen saa vaihtaa ainoastaan DEWALT tai valtuutettu huoltoliike.

## Pistokkeen vaihtaminen

### (koskee vain Isoa-Britanniaa ja Irlantia)

Jos uusi verkkopistoke täytyy asentaa:

- Hävitä vanha pistoke turvallisesti.
- Liitä ruskea johdin pistokkeen jännitteeseen liittimeen.
- Liitä sininen johdin nollaliittimeen.



**VAROITUS:** Maadoitusliittimeen ei tule tehdä liitoksia.

Noudata korkealaatuisten pistokkeiden mukana toimitettuja asennusohjeita. Suositeltu varoke: 3 A.

## Jatkojohdon käyttäminen

Jatkojohtoa ei saa käyttää, ellei sen käyttö ole ehdottomasti tarpeen. Käytä laturin ototeholle soveltuvaa jatkojohtoa (katso **Tekniset tiedot**). Johdinten pienin koko on 1 mm<sup>2</sup> ja suurin pituus 30 m.

Jos käytät johtokelaa, kelaa johto aina kokonaan auki.

## Kaikkien akkulaturien tärkeät turvallisuusohjeet

**SÄILYTÄ NÄMÄ OHJEET:** Tämä ohjekirja sisältää tärkeitä turvallisuus- ja käyttöohjeita yhteensopiviin akkulatureihin (katso **Tekniset tiedot**).

- Lue kaikki laturin, akun ja akkua käyttävän tuotteen ohjeet ja varoitusmerkinnät ennen laturin käyttöä.



**VAROITUS:** Sähköiskuvaara. Älä päästä nestettä laturin sisään. Se voi aiheuttaa sähköiskun.



**VAROITUS:** Suosittelemme käyttämään jännönsivralaitetta, jonka nimellisyännönsvirta on korkeintaan 30 mA.



**HUOMIO:** Palovamman vaara. Henkilövahinkojen välttämiseksi lataa ainoastaan ladattavia DEWALT -akkuja. Muun tyyppiset akut voivat haljeta ja aiheuttaa henkilövahingon ja vaurioita.



**HUOMIO:** Lapsia tulee valvoa ja varmistaa, että he eivät leiki laitteella.

**HUOMAA:** Joissakin olosuhteissa vieras materiaali voi aiheuttaa oikosulkuja laturin sisällä oleviin suojaamattomiin latauskontakteihin laturin ollessa kytkettynä sähköverkkoon. Vieraat johtavat aineet, kuten teräsvilla, alumiinifolio tai metallihiukkaskertymät, niihin kuitenkaan rajoittumatta, on pidettävä poissa laturin aukoista. Irrota laturi aina tehonsyötöstä, kun laturissa ei ole akkua. Irrota laturi virtalähteestä ennen kuin yrität puhdistaa sitä.

- **ÄLÄ yritä ladata akkua muilla kuin tässä ohjekirjassa määritetyillä latureilla.** Laturi ja akku on suunniteltu erityisesti toimimaan yhdessä.
- **Näitä latureita ei ole tarkoitettu muuhun kuin ladattavien DEWALT -akkujen lataamiseen.** Muu käyttö voi aiheuttaa tulipalon, sähköiskun tai jopa kuolettavan sähköiskun vaaran.
- **Älä jätä laturia sateeseen tai lumeen.**
- **Irrota laturi vetämällä aina pistokkeesta johdon sijaan.** Tämä vähentää pistokkeen ja sähköjohdon vahingoittumisen riskiä.
- **Varmista, että johdon päälle ei voida astua, siihen ei voida kaatua ja ettei se voi muutoin vaurioitua tai kulu.**
- **Älä käytä jatkojohtoa, ellei se ole välttämätöntä.** Virheellisen jatkojohdon käyttö voi aiheuttaa tulipalon, sähköiskun tai sähkötapaturman.
- **Älä aseta mitään esineitä laturin päälle tai aseta laturia pehmeille pinnalle, joka saattaa tukkia ilmanvaihtoaukot ja aiheuttaa ylikuumentumisen laitteen sisällä.** Sijoita laturi pois lämpölähteiden läheltä. Laturi tuulettuu kotelon päällä ja pohjassa olevien aukkojen kautta.
- **Laturia ei saa käyttää, jos sen johto tai pistoke on vaurioitunut**—vie ne välittömästi vaihdettavaksi.
- **Älä käytä laturia, jos siihen on kohdistunut terävä isku, se on pudotettu tai muuten vahingoittunut millään tavalla.** Vie se valtuutettuun huoltoliikkeeseen.
- **Laturia ei saa purkaa. Vie se valtuutettuun huoltoon, kun huolto tai korjaus on tarpeen.** Virheellinen kokoaminen voi aiheuttaa tulipalon, sähköiskun tai sähkötapaturman.
- Jos virtajohto on vahingoittunut, valmistajan, huollon tai vastaavan pätevän henkilön täytyy vaihtaa se välittömästi.
- **Irrota laturi pistorasiasta ennen puhdistuksen aloittamista. Tämä vähentää sähköiskun vaaraa.** Akun poistaminen ei vähennä riskiä.
- **ÄLÄ KOSKAAN** yritä liittää kahta laturia yhteen.
- **Laturi on tarkoitettu toimimaan tavallisella 230 V kotitaloussähköllä. Älä yritä käyttää mitään muuta kuin määritettyä jännitettä.** Tämä ei koske autolaturia.









## Akun lataaminen (kuva B)

1. Yhdistä laturi sopivaan pistorasiaan ennen kuin laitat akun paikoilleen.
2. Aseta akku **5** laturiin ja varmista, että akku on hyvin paikoillaan laturissa. Punainen (latauksen) merkkivalo vilkkuu toistuvasti ilmoittaen, että latausprosessi on alkanut.
3. Kun lataus on valmis, punainen valo jää palamaan jatkuvasti. Akku on täysin ladattu ja sitä voidaan käyttää heti tai sen voi jättää laturiin. Poista akku laturista painamalla akun vapautuspainiketta **6**.

**HUOMAUTUS:** Jotta varmistat litiumioniakkujen parhaimman mahdollisen suorituskyvyn ja pitkän käyttöiän, akku tulee ladata täyteen ennen ensimmäistä käyttöä.

## Laturin toiminta

Katso akun lataustaso alla olevista merkkivaloista.

Laturin merkkivalot	
	Lataus käynnissä 
	Ladattu täyteen 
	Akun kuuma-/kylmäviive* 

\*Punainen merkkivalo vilkkuu edelleen ja keltainen merkkivalo palaa kyseisen toiminnon aikana. Kun akku on saavuttanut oikean lämpötilan, keltainen merkkivalo sammuu ja laturi jatkaa latausta.

Yhteensopiva(t) laturi(t) ei(eivät) lataa viallista akkua. Laturi ilmoittaa viallisesta akusta, kun se ei syty.

**HUOMAA:** Tämä voi tarkoittaa myös laturivikaa.

Jos laturi ilmoittaa ongelmasta, vie laturi ja akku testattavaksi valtuutettuun huoltopalveluun.

## Akun kuuma-/kylmäviive

Kun laturi tunnistaa liian kuuman tai kylmän akun, se käynnistää automaattisesti akun kuuma-/kylmäviiveen, jolloin lataus käynnistyy vasta sitten, kun akku on saavuttanut hyväksyttävän lämpötilan. Laturi siirtyy tämän jälkeen automaattisesti akun lataustilaan. Tämä toiminto takaa akun maksimaalisen käyttöiän. Kylmä akku latautuu hitaammin kuin lämmin akku.

Akkua latautuu hitaammin koko latausjakson ajan, sen latautumisnopeus ei palaudu nopeaksi, vaikka akku lämpenisi.

DCB118-laturissa on sisäinen puhallin akun jäähdytystä varten. Puhallin kytkeytyy automaattisesti päälle, kun akun jäähdytys on tarpeen. Älä koskaan käytä laturia, jos puhallin ei toimi oikein tai jos tuuletusaukot on tukittu. Laturin sisälle ei saa asettaa vieraita esineitä.

## DCB118-laturi

DCB118-laturissa on sisäinen puhallin akun jäähdytystä varten. Puhallin kytkeytyy automaattisesti päälle, kun akun jäähdytys on tarpeen. Älä koskaan käytä laturia, jos puhallin ei toimi oikein tai jos tuuletusaukot on tukittu. Laturin sisälle ei saa asettaa vieraita esineitä.

## Elektroninen suojausjärjestelmä

XR Li-Ion -tykaluissa on elektroninen suojausjärjestelmä, joka suojaa akkua ylikuormituksesta, ylikuumentumiselta tai suurelta purkautumiselta.

Työkalu sammuu automaattisesti, jos sähköinen suojausjärjestelmä käynnistyy. Jos näin tapahtuu, laita litiumioniakku laturiin, kunnes se on kokonaan latautunut.

## Asennus seinään

Nämä laturit on tarkoitettu asennettaviksi seinään tai käytettäväksi pystyasennossa pöydän tai työtason päällä. Jos laturi asennetaan seinään, sijoita laturi pistorasian lähetyville ja kauas kulumista tai muista esteistä, jotka voivat haitata ilmavirtausta. Käytä laturin takaosaa mallina kiinnitysruuvien kiinnittämisessä seinään. Asenna laturi hyvin kiinnitysruuveilla (hankittava erikseen), joiden pituus on vähintään 25,4 mm ruuvien kannan halkaisijan ollessa 7-9 mm. Kiinnitä ruuvit puuhun optimaaliseen syvyyteen jättäen ruuvista näkyville noin 5,5 mm. Kohdista laturin takana olevat reiät ruuveihin ja kiinnitä ne reikiin.

## Laturin puhdistusohjeet



**VAROITUS: Sähköiskuvaara. Irrota laturi**

**AC-pistorasiasta ennen puhdistusta.** Lika ja rasva voidaan poistaa laturin ulkopuolelta kankaalla tai pehmeällä, ei- metallisella harjalla. Älä käytä vettä tai puhdistusaineita. Älä päästä mitään nestettä työkalun sisään. Älä upota mitään työkalun osaa nesteeseen.

## Akkuyksikkö

### Tärkeitä turvallisuusohjeita kaikkia akkuja käytettäessä

Kun tilaat uutta akkua, ilmoita tuotenumero ja jännite.

Kun uusi akku otetaan pakkauksesta, sitä ei ole ladattu täyteen. Lue seuraavat turvaohjeet ennen akun ja latauslaitteen käyttämistä. Noudata annettuja ohjeita.

### LUE KAIKKI OHJEET

- **Älä lataa tai käytä räjähdysalttiissa ympäristössä, esimerkiksi tilassa, jossa on syttyviä nesteitä, kaasuja tai pölyä.** Akun laittaminen laturiin tai poistaminen laturista voi sytyttää pölyn tai kaasun.
- **Älä koskaan pakota akkua laturiin. Älä muokkaa akkuyksikköä millään tavalla saadaksesi sen sopimaan yhteensopimattomaan laturiin, sillä akkuyksikkö saattaa murtaa ja aiheuttaa vakavan henkilökohtaisen vaurion.**
- Lataa akkuyksiköt vain DEWALT-latureilla.
- **ÄLÄ** roiskuta vettä tai upota veteen tai muihin nesteisiin.
- **Työkalua ja akkua ei saa säilyttää tai käyttää paikoissa, joissa lämpötila voi olla alle 4 °C (39,2 °F) (esim. ulkovarastot tai metallirakennukset talvella) tai yli 40 °C (104 °F) (esim. ulkovarastot tai metallirakennukset kesällä).**
- **Älä hävitä akkua polttamalla, vaikka se olisi vaurioitunut pahasti tai tullut linkkaarensa päähän.**

Akku voi räjähtää poltettaessa. Litium-ioniakkuja poltettaessa syntyy myrkyllisiä kaasuja ja aineita.

- **Jos akun sisältöä pääsee iholle, huuhtelee heti miedolla saippualla ja vedellä.** Jos akkuneustettä pääsee silmään, huuhtelee avointa silmää vedellä 15 minuutin ajan kunnes ärsytys lakkaa. Jos on hakeuduttava lääkärin hoitoon, ilmoita, että akun elektrolyytti on nestemäisten orgaanisten karbonaattien ja litiumsuolojen seosta.
- **Avatun akkukennon sisältö voi ärsyttää hengitysteitä.** Hakeudu raittiiseen ilmaan. Jos oireet jatkuvat, ota yhteys lääkäriin.



**VAROITUS:** Palovamman vaara. Akkuneuste voi syttyä alitustuessaan kipinälle tai liekille.



**VAROITUS:** Älä koskaan yritä avata akkuysikköä mistään syystä. Jos akkuysikön kotelo on murtunut tai vahingoittunut, älä laita sitä laturiin. Älä riko, pudota tai vahingoita akkuysikköä. Älä käytä akkuysikköä tai laturia, johon on osunut terävä isku, joka on pudotettu tai vahingoittunut millään tavalla (esim. lävistetty naulalla, isketty vasaralla, astuttu päälle). Se voi aiheuttaa jopa kuolettavan sähköiskun. Vahingoittuneet akkuysiköt tulee palauttaa huoltoon kierrätystä varten.



**VAROITUS: Tulipalovaara. Älä varastoi tai kanno akkuja niin, että metalliesineet pääsevät kosketuksiin akun napoihin.** Laturia ei saa esimerkiksi asettaa liinojen päälle, taskuihin, työkalukoteloihin, tuotepakkauksiin, laatikkoihin, jne., joissa on irtonaisia nauvoja, ruuveja, avaimia, jne.



**HUOMIO:Kun työkalua ei ole käytössä, laita se sivulleen vakaalle alustalle, jossa se ei aiheuta kompastumisen tai putoamisen vaaraa.** Jotkut työkalut, joissa on suuret akkuysiköt, seisovat pystyssä akkuysikön varassa, mutta ne kaatuvat helpommin.

## Kuljetus



**VAROITUS: Tulipalovaara.** Akkujen kuljetus voi johtaa tulipaloon, jos akkunavat pääsevät vahingossa kosketuksiin johtaviin materiaaleihin. Akkuja kuljettaessa tulee varmistaa, että akkujen navat on suojattu ja eristetty hyvin materiaaleista, jotka voivat päästä niihin kosketuksiin ja aiheuttaa oikosulun.

**HUOMAA:** Litiumioniakkuja ei saa kuljettaa ruumaan menevissä matkatavaroissa.

DEWALT-akut täyttävät kaikkien soveltuvien teollisuudenalaa koskevien ja lakisääteisten kuljetusmääräyksien vaatimukset, niihin kuuluvat muun muassa YK:n vaarallisen tavarankuljetussuosituksukset, kansainvälisen ilmakuljetusliiton (IATA) vaarallisen tavarankuljetusmääräykset, vaarallisten aineiden kansainvälisen merikuljetussäännösten (IMDG) määräykset sekä eurooppalainen sopimus vaarallisten tavaroiden kansainvälisistä tielukuljetuksista (ADR). Litiumionikennot ja -akut on testattu YK:n vaarallisen tavarankuljetussuosituksen osion 38,3 mukaisesti koskien testausohjeita ja testikriteerejä.

Useimmissa tapauksissa DEWALT-akkujen kuljetukset eivät kuulu luokan 9 vaarallisten materiaalien määräyksiin piiriin. Yleisesti ottaen luokan 9 määräykset soveltuvat vain toimituksiin,

jotka sisältävät energialuokaltaan yli 100 wattitunnin (Wh) litiumioniakun. Wattitunnit on merkitty kaikkiin litiumioniakkuihin. Määräyksiä monimutkaisuuden vuoksi DEWALT ei suosittele yksistään litiumioniakkujen kuljetusta ilmateitse niiden wattitunneista riippumatta. Akkuja sisältävät työkalupakkaukset (yhdistelmäpakkaukset) voidaan kuljettaa ilmateitse määräyksiin soveltamalan ulkopuolella, jos akkuun merkityt wattitunnit ovat korkeintaan 100 Wh.

Oli kyseessä odotettu tai täysin säännöstely kuljetus, kuljettajien vastuulla on ottaa selvää viimeisimmistä pakkausta, merkkiä/merkintää sekä dokumentaatiota koskevista määräyksistä.

Tämän ohjekirjan osion tiedot on annettu hyvässä uskossa ja niiden uskotaan olevan tarkkoja asiakirjan luontihetkellä.

Mitään takuita, välillisiä tai suoria, ei kuitenkaan anneta.

Ostajan vastuulla on taata, ettei toiminta on soveltuvin määräyksiä mukaista.

## FLEXVOLT™-akun kuljetus

DEWALT FLEXVOLT™-akkuja on kahdenmallisia: **Käyttö ja kuljetus.**

**Käyttötila:** Kun FLEXVOLT™-akkuja käytetään sellaisenaan tai se on DEWALT 18 V -tuotteessa, se toimii 18 V akkuina. Kun FLEXVOLT™-akku on 54 V tai 108 V (kaksi 54 V akku) tuotteessa, se toimii 54 V akkuina.

**Kuljetustila:** Kun kansi on asennettu FLEXVOLT™-akkuun, se on kuljetustilassa. Säilytä kansi kuljetusta varten.

Kuljetustilassa kennosarjat on katkaistu akussa sähköisesti, jolloin ne vastaavat kolmea alhaisemman Wh-arvon omaavaa akkuja verrattuna yhteen suuremman Wh-arvon omaavaan akkuun. Kun kolmen akun Wh-arvo on pienempi, tiedet suurempaa Wh-arvoa koskevat akkujen kuljetusmääräykset voidaan välttää.

Kuljetuksen Wh-arvo voi esimerkiksi ilmoittaa 3 x 36 Wh, toisin sanoen kolme 36 Wh:n paristoa. Käytön Wh-arvo voi ilmoittaa 108 Wh (koskee yhtä paristoa).

Esimerkki käyttöä ja kuljetusta koskevista merkinnästä

 **Use: 108 Wh**  
 **Transport: 3x36 Wh**

## Säilytys-suositukset

1. On suositeltavaa säilyttää akku viileässä ja kuivassa paikassa poissa suorasta auringonpaisteesta sekä liiallisesta kylmyydestä tai kuumuudesta. Akku toimii mahdollisimman tehokkaasti ja pitkään, kun sitä säilytetään huoneenlämpötilassa, kun se ei ole käytössä.
2. Pitkän säilytyksen aikana täyteen ladattu akku on suositeltavaa säilyttää viileässä ja kuivassa paikassa irti laturista.

**HUOMAA:** Akkuja ei saa asettaa säilöön täysin tyhjinä. Akku on ladattava ennen käyttöä.

## Latauslaitteen ja akun tarrat

Näissä ohjeissa Kuvattujen kuvakkeiden lisäksi laturissa ja akussa voi olla seuraavat merkit:



Lue käyttöohjeet ennen käyttämistä.



Latausajan tiedot ovat **Tekniset tiedoissa**.



Älä työnnä sähköä johtavia esineitä laitteen sisään.



Älä lataa vaurioitunutta akkua.



Älä altista vedelle.



Vaihdata vialliset akut heti.



Lataa vain lämpötilassa 4°C–40°C.



Käytettäväksi vain ulkona.



Toimita akku kierätykseen ympäristöystävällisellä tavalla.

LI-ION



Lataa DEWALT-akut ainoastaan yhteensopivilla DEWALT-latureilla. Jos muita kuin yhteensopivia DEWALT-akkuja ladataan DEWALT-laturilla, akut voivat räjähtää tai aiheuttaa muita vaaratilanteita.



Älä hävitä akkuysikköä polttamalla.



**KÄYTTÖ** (ilman kuljetussuojaa). Esimerkki: Wh-arvo ilmoittaa 108 Wh (yksi 108 Wh:n paristo).



**KULJETUS** (sisäänrakennetulla kuljetussuojalla). Esimerkki: Wh-arvo ilmoittaa 3 x 36 Wh (kolme 36 Wh:n paristoa).

## Akun Tyyppi

Seuraavat tuotteet toimivat 18 V akulla: DCV501L .

Näitä akkuja voidaan käyttää: DCB181, DCB182, DCB183, DCB183B, DCB183G, DCB184, DCB184B, DCB184G, DCB185, DCB187, DCB189, DCBP034, DCB546, DCB547, DCB548, DCB549.

Katso lisätietoja kohdasta **Tekniset tiedoissa**.

## Pakkauksen sisältö

Pakkauksen sisältö:

- 1 Pölynimuri
- 1 Lattiasuulake
- 1 Tehosuulake irrotettavalla harjalla
- 1 Pyöreä harja
- 1 Rakosuulake
- 1 Jatke
- 1 Letku
- 1 Vyökoukun ruuvi
- 1 Vyökoukku

1 DEWALT-laukku

1 Käyttöohje

**HUOMAA:** Akut, laturit ja pakkaukset eivät kuulu N-malliin. Akut ja laturit eivät kuulu NT-malliin. B-malleissa on Bluetooth®-akut.

**HUOMAA:** Bluetooth®-merkki ja logot ovat Bluetooth®, SIG, Inc:in rekisteröityjä tavaramerkkejä ja niiden käyttö edellyttää DEWALT-yhtiön lisenssin. Muut tavaramerkit ja -nimet ovat vastaavien omistajien omaisuutta.

- Tarkista laite, osat ja lisävarusteet kuljetusvaurioiden varalta.
- Lue tämä käyttöohje huolellisesti ennen laitteen käyttämistä.

## Työkalan merkinnät

Seuraavat kuvakkeet näkyvät laitteessa:



Lue käyttöohjeet ennen käyttämistä.



**VAROITUS:** Laite sisältää haitallista pölyä. Ainoastaan koulutettu henkilöstö saa tyhjentää ja huoltaa laitteen sekä poistaa pölypussin asianmukaisia suojavarusteita käyttäen. Älä kytke laitetta päälle ennen kuin koko suodatinjärjestelmä on asennettu.



Luokan L pölynpoistolaitteet sopivat kuivan ja palamattoman pölyn poistamiseen, kun sen työperäisen altistuksen raja-arvo on > 1 mg/m<sup>3</sup>.



Pölynimurin kanssa voidaan käyttää akkuja, katso kohta "Akkutyypit".

## Päivämääräkoodin Sijainti (Kuva B)

Päivämääräkoodi **17** on merkitty koteloon. Se sisältää myös valmistusvuoden.

Esimerkki:

2021 XX XX

Valmistusvuosi

## Kuvaus (kuva A)



**VAROITUS:** Älä tee laitteen tai sen osiin mitään muutoksia. Muutoin voi aiheutua omaisuus- tai henkilövahinkoja.

- 1 Virtakytkin
- 2 Pölysäiliö
- 3 Pölysäiliön vapautuspainike
- 4 Suodatin kokoonpano
- 5 Akku
- 6 Akun vapautuspainike
- 7 Pääkahva
- 8 Vyökoukku
- 9 Vyökoukun ruuvi

- 10 Suulake
- 11 Jatke
- 12 Letku
- 13 Rakosuulake
- 14 Pyöreä harja
- 15 Tehoharja
- 16 Lattiasuulake
- 17 Päivämääräkoodi

## Käyttötarkoitus

Johdoton DCV501L -pölynimuri on suunniteltu kuivan, palamattoman pölyn imuroimiseen pölyluokkaan L asti yli 1 mg/ m<sup>3</sup> työperäisen alitustuksen raja-arvoilla.

Pölynimuri on ammattikäyttöön tarkoitettu sähkölaite.

**ÄLÄ** imuroi nesteitä.

**ÄLÄ** käytä pölynimuria palavan pölyn poistamiseen.

**ÄLÄ** käytä pölynimuria räjähtävissä ympäristöissä.

**HUOMAA:** Tämä laite sopii kaupalliseen käyttöön, esim. hotelleihin, kouluihin, sairaaloihin, tehtaisiin, liikkeisiin, toimistoihin, vuokrausliikkeisiin ja rakennustyömailla.

**ÄLÄ** käytä kosteissa olosuhteissa tai jos laitteen lähellä on syttyviä nesteitä tai kaasuja.

**ÄLÄ** anna lasten koskea laitteeseen. Kokemattomat henkilöt saavat käyttää tätä laitetta vain valvotusti.

- **Pienet lapset ja liikuntarajoitteiset.** Tätä laitetta ei ole tarkoitettu pienten lasten tai liikuntarajoitteisten henkilöiden käyttöön ilman valvontaa.
- Tätä laitetta ei ole tarkoitettu sellaisten henkilöiden (mukaan lukien lapset) käytettäväksi, joiden fyysiset, sensoriset tai henkiset kyvyt tai kokemus ja/tai tietämys tai taidot ovat rajalliset. Lapsia ei koskaan saa jättää yksin tämän tuotteen kanssa.
- Lapsia tulee valvoa ja varmistaa, että he eivät leiki laitteella.

## KOKOAMINEN JA SÄÄDÖT



**VAROITUS:** Vakavan henkilövahingon vaaran vähentämiseksi katkaise työkalusta virta ja irrota akku ennen säätämistä tai varusteiden irrottamista tai asentamista. Jos laite käynnistyy vahingossa, voi aiheutua loukkaantuminen.



**VAROITUS:** Käytä ainoastaan DeWALT-akkupakkauksia ja -latureita.

## Akun Asentaminen ja Poistaminen Työkalusta (Kuva B)

**HUOMAA:** Parhaiden tuloksien saavuttamiseksi on varmistettava, että akku 5 on ladattu täyteen.

## Akun Asentaminen Työkalun Kahvaan

1. Kohdistaa akku 5 kahvan sisällä oleviin kiskoihin (Kuva B).
2. Liu'uta se kahvaan, kunnes akku on hyvin paikoillaan laitteessa ja varmista, ettei se irtoa.

## Akun Poistaminen Työkalusta

1. Paina akun vapautuspainiketta 4 ja vedä akku ulos työkalun kahvasta.
2. Laita akku laturiin, kuten käyttöohjeen laturiosassa Kuvataan.

## Tasomittarilla Varustetut Akut (Kuva B)

Joissakin DeWALT-akuissa on tasomittari, jossa on kolme vihreää LED-merkkivaloa. Merkkivalot osoittavat akun jäljelle jäävän virtatason.

Kytke tasomittari päälle painamalla ja pitämällä tasomittarin painiketta 18 alhaalla. Jokin kolme vihreän LED-merkkivalon valoyhdistelmä syttyy osoittaen jäljelle jäävän virtatason. Kun akkuvirran taso on käyttörajan alapuolella, tasomittari ei syty ja akku on ladattava.

**HUOMAA:** Tasomittari osoittaa akkuvirran tason ainoastaan viitteellisesti. Se ei osoita työkalun toiminnallisuutta ja se voi vaihdella tuoteosien, lämpötilan ja loppukäyttäjän käytön mukaan.

## Pölysäiliön irrottaminen (kuva D)

1. Poista pölysäiliö 2 painamalla pölysäiliön vapautuspainiketta 3 ja vetämällä säiliö alas ja ulos.

## Pölysäiliön asentaminen (kuva E)

**HUOMAA:** Suodatin on tärkeää asettaa oikein paikoilleen ennen käyttöä.

1. Kohdistaa kohjojuova 21 moottorin kotelossa 20 pölysäiliöissä olevaan uraan 19.
2. Asenna pölysäiliö yksikköön ja varmista, että se napsahtaa paikoilleen. Varmista, että pölysäiliö on kiinnitetty paikalleen ennen käyttöä.

## Lisävarusteen asentaminen (kuva F)

**HUOMAA:** Varmista, että lisävarusteet ovat hyvin paikoillaan ennen käyttöä.

- Liu'uta lisävarusteet suulakkeeseen 10.
- Voit pidentää laitetta liittämällä jatkeen 11 tai letkun 12 suulakkeeseen.
- Lisävarusteet voidaan kiinnittää myös letkun tai jatkeen päähän.

	<b>Jatke:</b> Parempi ulottuvuus puhdistaksesi pään yläpuolella, esineiden alta ja vaikeapääsyisistä paikoista.
	<b>Letku:</b> Joustava ratkaisu piilossa oleviin alueisiin, joihin suora jatke ei pääse.
	<b>Rakosuulake:</b> Ulottuu ahtaisiin tiloihin rakennuksissa, työmaalla ja ajoneuvoissa.

	<b>Pyöreä harja:</b> Poistaa pölyn ja roskat pienistä paikoista, jotta ne voidaan imuroida.
	<b>Tehosuulake irrottettavalla harjalla:</b> Puhdistaa laajemman alueen ja auttaa irrottamaan pölyn ja roskat suuremmista esineistä työalueella.
	<b>Lattiasuulake:</b> Yhdistämällä jatkeeseen voit poistaa liat ja jäämät lattioista.

## Vyökoukku (kuva G)

**VAROITUS:** Vakavan henkilövahingon vaaran vähentämiseksi katkaise työkalusta virta ja irrota akku ennen säätämistä tai varusteiden irrottamista tai asentamista.

**VAROITUS:** Jotta vakavan henkilövahingon riski olisi pienempi, ÄLÄ ripusta työkalua pään yläpuolelle tai älä ripusta esineitä vyökoukusta. Ripusta VAIN työkalun vyökoukku vyöhön.

**VAROITUS:** Jotta vähennät vakavan henkilövahingon riskiä, varmista, että vyökoukku kiinnittävät ruuvi on kiinni varmasti.

**TÄRKEÄÄ:** Kun kiinnität tai vaihdat vyökoukkuja, käytä vain mukana toimitettua vyökoukun ruuvia **9**. Kiristä ruuvi huolellisesti.

Vyökoukku **8** voidaan kiinnittää työkalun molemmille puolille käyttämällä vain mukana toimitettuja ruuvia, mikä mahdollistaa sekä oikea- että vasenkätisten käyttäjien käytön. Jos koukkuja ei haluta lainkaan, sen voi irrottaa työkalusta.

Irrota vyökoukku poistamalla ruuvi, joka pitää sen paikallaan ja kokoa sitten uudelleen vastakkaiselle puolelle. Kiristä ruuvi huolellisesti.

## TOIMINTA

### Käyttöohjeet

**VAROITUS:** Noudata aina turvaohjeita ja määräyksiä.

**VAROITUS:** Vakavan henkilövahingon vaaran vähentämiseksi katkaise työkalusta virta ja irrota akku ennen säätämistä tai varusteiden irrottamista tai asentamista. Jos laite käynnistyy vahingossa, voi aiheuttaa loukkaantumisen.

### Käynnistys ja pysäytys (kuva H)

- Kytke työkalu päälle painamalla virtakytkin **1** asentoon I.
- Ota työkalu pois päältä asettamalla virtakytkin **1** asentoon O.

### Imuroiminen

**VAROITUS:** Käytä laitetta aina pölynsuodattimen kanssa.

1. Tyhjennä ja puhdista pölysäiliö **2** ennen käyttöä.

2. Valitse sopiva lisävaruste (sammuta pölynimuri, kun vaihdat lisävarustetta).
3. Siirrä imurin suulaketta **10** puhdistettavan pinnan yli. Letkua **12** voidaan tarvittaessa käyttää rajoitetuissa paikoissa.

### Pölysäiliön ja suodattimen puhdistaminen / tyhjentäminen (kuva D, E, I, J)

**VAROITUS:** Vakavan henkilövahingon vaaran vähentämiseksi katkaise laitteesta virta ja irrota akku ennen puhdistusta, säätämistä tai varusteiden irrottamista tai asentamista. Tahaton käynnistyminen aiheuttaa vahingon.

**VAROITUS:** Käytä hyväksytyä pölynaamaria puhdistaessasi ja tyhjentäessäsi pölysäiliötä ja suodatinta.

**VAROITUS:** Sinkoamis-/hengitysvaara: Älä koskaan käytä imuria ilman suodatinta tai vaurioituneen suodattimen kanssa.

**VAROITUS:**

- Älä pese suodattimen sisäosaa.
- Anna suodattimen kuivua kokonaan, jos sen sisäosa kastuu.
- Älä käytä harjaa suodattimen puhdistamiseen.
- Älä koskaan puhdista suodattimia paineilmalla tai harjalla, muutoin suodattimen kalvo voi vaurioitua ja suodatimeen voi päästä pölyä.

**HUOMAA:** Suodatintuotteen on oltava uudelleenkäytettävä, älä heitä sitä pois pölysäiliön **2** tyhjentämisen yhteydessä. Suodattimen kestävyys riippuu siitä, kuinka usein pölynimuria käytetään ja mitä aineita sillä imuroidaan. Jos imuteho ei ole riittävä suodattimen puhdistuksen jälkeen, suodatintuotteen on vaihdettava. Suodatintuotteen on tarkastettava säännöllisesti vaurioiden varalta. Jos suodatintuotteen on vaurioitunut, se tulee vaihtaa välittömästi.

### Suodattimen poistaminen

1. Aseta pölynimuri roskakorin päälle ja irrota pölysäiliö **2** pääkotelosta painamalla pölysäiliön vapautuspainiketta **3** kahvassa ja irrota pölysäiliö vetämällä se pois pääkotelosta.
2. Irrota suodatinkoonpano **4** vetämällä se ulos pölysäiliöstä.
3. Kierrä vastapäivään ja vedä suodattimen suojusta **23** sen irrottamiseksi suodattimesta **22**.

### Suodattimen asennus

1. Kiinnitä suodattimen suojusta suodatimeen ja lukitse se tiukasti paikalleen kiertämällä sitä myötäpäivään.
2. Paina suodatinkoonpano pölysäiliöön.
3. Asenna pölysäiliö pääkoteloon ja lukitse se tiukasti paikoilleen.

### Suodattimen puhdistus

**TÄRKEÄÄ:** Maksimaalinen pölynkeräysteho saavutetaan vain, jos suodatintuotteen on puhdas ja pölysäiliö tyhjä. Jos pölyä tulee sammuttamisen jälkeen ulos tuotteesta, pölysäiliö on täynnä ja se on tyhjennettävä.

1. Kun suodatin on poistettu pölysäiliöstä, ravista tai harjaa pöly kevyesti suodattimesta. Varo vahingoittamasta suodatint materiaalia.
2. Tyhjennä pölysäiliö  roskakorin ja pese se tarvittaessa.
3. Huuhtelee pölysäiliö lämpimällä saippuavedellä. Varmista, että pölysäiliö on täysin kuiva ennen käyttöä.
4. Sen kunnosta riippuen, huuhtelee suodattimen ulkopuoli haalean juoksevan veden alla.
5. On erittäin tärkeää, että suodattimet ovat kuivia ja ne on asennettu oikein paikoilleen ennen laitteen käyttöä.
6. Varmista, että suodattimet ovat täysin kuivia 24 tunnin ajan ennen asennusta.

Vaihtosuodatin: DCV5011H

Älä käytä vaurioituneita suodattimia. Vaihda vaurioituneet suodattimet välittömästi.

## HUOLTO

Sähkötyökalusi on suunniteltu käytettäväksi pitkään ja edellyttämään vain vähän kunnossapitoa. Oikea käsittely ja säännöllinen puhdistus varmistavat laitteen ongelmattoman toiminnan.



**VAROITUS: Vakavan henkilövahingon vaaran vähentämiseksi katkaise työkalusta virta ja irrota akku ennen säätämistä tai varusteiden irrottamista tai asentamista.** Tahaton käynnistyminen voi johtaa henkilövahinkoihin.



**VAROITUS:** Käyttäjän huoltoa varten laite tulee purkaa, puhdistaa ja huoltaa kohtuullisen suuressa määrin aiheuttamatta vaaroja huoltohenkilöstölle tai muille. Asianmukaisia varoimenpiteitä ovat mm. dekontaminaatio ennen purkamista, koneen purkutilan paikallisen suodatetun ilmanpoistojärjestelmän käyttö, huoltoalueen puhdistaminen ja asianmukaiset henkilökohtaiset suojavarusteet.

- Valmistajan, tai koulutetun henkilön, on suoritettava tekninen tarkastus vähintään kerran vuodessa. Sen aikana on esimerkiksi tarkistettava suodattimet vaurioiden varalta, koneen ilmatiiviiden ja ohjauksen mekanismin virheettömän toiminnan tarkistus.
- Huolto- ja korjaustoimenpiteitä suorittaessa kaikki kontaminoituneet osat, joita ei voida puhdistaa tyydyttävästi, tulee hävittää. Kyseiset osat tulee hävittää läpäisemättömässä pussissa voimassa olevien määräyksien mukaisesti.
- Pölynpoistolaitteissa on varmistettava asianmukainen huoneen ilmanvaihtonopeus L, jos poistoilma palautetaan huoneeseen.

Laturia tai akkua ei voida huoltaa.

## Pölynpoistolaitteen säilytys



**VAROITUS:**

- a) Tyhjennä pölynpoistolaitteen säiliö ennen pölynpoistolaitteen varastoimista.
- b) Säilytä pölynpoistolaitetta aina ilman akkuja.

- c) Säilytä työkalua ja akkuja/paristoja mahdollisimman viileässä ja kuivassa paikassa.
- d) Säilytä työkalua ja akkuja paikassa, jossa ne ovat lasten ja valtuuttamattomien henkilöiden ulottumattomissa.
- e) Tarkista työkalu ja akut vahinkojen varalta pitkän varastoinnin jälkeen.
- f) Lue lisätietoa **tämän ohjekirjan osiosta** Akut, kuljetus.



## Voiteleminen

Tätä sähkötyökalua ei tarvitse voidella.



## Puhdistaminen



**VAROITUS:** Puhalla lika ja pöly kotelosta kuivalla ilmalla, kun sitä kertyy ilmanvaihtoaukkoihin tai niiden ympärille. Käytä tällöin hyväksytyjä silmäsuojuksia ja hengityssuojainta.



**VAROITUS:** Älä koskaan puhdistaa muita kuin metallipintoja liuottimien tai muiden voimakkaiden kemikaalien avulla. Nämä kemikaalit voivat heikentää näissä osissa käytettyjä materiaaleja. Käytä vain vedellä ja miedolla pesuaineella kostutettua kangasta. Älä päästä mitään nestettä laitteen sisään. Älä upota mitään laitteen osaa nesteeseen.

## Lisävarusteet



**VAROITUS:** Koska muita kuin DEWALT -lisävarusteita ei ole testattu tällä tuotteella, niiden käyttö tässä työkalussa voi olla vaarallista. Henkilövahinkojen välttämiseksi suosittelemme käyttämään tässä tuotteessa ainoastaan DEWALT-yhtiön suosittelemia lisävarusteita.

Saat lisätietoja sopivista lisävarusteista jälleenmyyjältäsi.

## Ympäristön suojeleminen



Erilliskeräys. Tuotteita ja akkuja, joissa on tämä merkintä, ei saa hävittää tavallisen kotitalousjätteen mukana.



Tuotteet ja akut sisältävät materiaaleja, jotka voidaan kerätä tai kierrättää uudelleen käyttöä varten. Kierrätä sähkölaitteet ja akut paikallisten määräyksien mukaisesti. Lisätietoa on saatavilla osoitteesta [www.2helpU.com](http://www.2helpU.com).

## Uudelleenladattava akku

Tämä pitkään kestävä akku on ladattava uudelleen, jos se ei enää tuota riittävää tehoa töissä, joihin teho on aikaisemmin riittänyt hyvin. Kun laitteen toiminta-aika on lopussa, se tulee hävittää ympäristöystävällisellä tavalla:

- Anna akun tyhjentyä kokonaan ja irrota se sitten laitteesta.
- litiumioniakkujen ovat kierrätettäviä. Vie ne jälleenmyyjälle tai paikalliseen kierrätyspisteeseen. Kerätyt akkuyksiköt kierrätetään tai hävitetään oikein.

# TOOL NAME

## DCV501L

### Gratulerar!

Du har valt ett DEWALT-verktyg. År av erfarenhet, grundlig produktutveckling och innovation gör DEWALT till en av de pålitligaste partnererna för fackmannamässiga elverktygs-användare.

### Tekniska data

	DCV501L	
Typ		1
Strömställ		DC
Batterispänning	V <sub>DC</sub>	18
Effekt	W	300
Tankvolym	L	0,7
Max. luftflöde	l/s	21,7
Negativt tryck	kPa	9,4
Slangmunstycke diameter	mm	31,8
Vikt (utan batteri)	kg	1,5
Buller- och/eller vibrationsvärden (triax vektorsumma) i enlighet med EN60335:		
L <sub>PA</sub> (ljudtryck)	dB(A)	75
L <sub>WA</sub> (ljudeffekt)	dB(A)	87
K <sub>WA</sub> (ljudeffektosäkerhet)	dB(A)	2
Vibrationsemissionsvärde a <sub>H</sub> =	m/s <sup>2</sup>	<2,5
Osäkerhet K =	m/s <sup>2</sup>	0,5

Vibrations- och/eller bullerutsläppet som anges i detta informationsblad har uppmätts i enlighet med ett standardiserat test som anges i EN60335-2-69 och kan användas för att jämföra ett verktyg med ett annat. Den kan användas för att få fram en preliminär uppskattning av exponering.

**! WARNING:** Den deklarerade vibrations- och/eller bullerutsläppsnivån representerar huvudanvändningen av verktyget. Om verktyget används för andra arbetsuppgifter med andra tillbehör eller dåligt underhållet kan vibrations- och/eller bullerutsläppet variera. Detta kan avsevärt öka exponeringsnivån under hela dess arbetstid.

En uppskattning av exponeringsnivån av vibrationer och/eller buller ska också tas med i beräkningen när verktyget stängs av eller när det körs men inte utför något arbete. Detta kan avsevärt minska exponeringsnivån under hela dess arbetstid.

Identifiera ytterligare säkerhetsåtgärder för att skydda operatören från effekterna av vibrationer och/eller buller såsom: underhålla verktyget och tillbehör, hålla händerna varma (på grund av vibrationer), organisera arbetsmönster.

### EC-Följsamhetsdeklaration

#### Maskindirektiv



### SLADDLÖS HANDDAMMSUGARE DCV501L

deklarerar att dessa produkter, beskrivna under **Tekniska data** uppfyller:  
2006/42/EC, EN.

Dessa produkter uppfyller också direktiv 2014/30/EU och 2011/65/EU. För mer information, var god kontakta på följande adress, eller se handbokens baksida.

Undertecknad är ansvarig för sammanställning av den tekniska filen och gör denna förklaring å s vägnar.

Markus Rompel  
Vice verkställande teknikdirektör, PTE Europa  
, Richard-Klinger-Straße 11,  
D-65510, Idstein, Tyskland  
27.08.2021

## SPARA ALLA VARNINGAR OCH INSTRUKTIONER FÖR FRAMTIDA REFERENS

**! ! WARNING:** För att minska risken för personskada, läs instruktionsboken.

### Definitioner: Säkerhetsriktlinjer

Nedanstående definitioner beskriver allvarlighetsnivån för varje signalord. Läs bruksanvisningen och uppmärksamma dessa symboler.

**! FARA:** Indikerar en omedelbart riskfylld situation som, om den inte undviks, **kommer att** resultera i **dödsfall eller allvarliga skador**.

**! WARNING:** Indikerar en potentiellt riskfylld situation som, om den inte undviks, **skulle kunna** resultera i **dödsfall eller allvarliga skador**.

**! FÖRSIKTIGHET:** Indikerar en potentiellt riskfylld situation som, om den inte undviks, **kan** resultera i **mindre eller moderata skador**.

**NOTERA:** Anger en praxis **som inte är relaterat till personskada** som, om den inte undviks, **kan** resultera i **egendomsskador**.

**! ⚡** Anger risk för elektrisk stöt.

**! 🔥** Anger brandrisk.

Batterier				Laddare/Laddningstid (minuter)***									
Kat. #	V <sub>DC</sub>	Ah	Vikt (kg)	DCB104	DCB107	DCB112	DCB113	DCB115	DCB116	DCB117	DCB118	DCB132	DCB119
DCB546	18/54	6,0/2,0	1,08	60	270	170	140	90	80	40	60	90	X
DCB547	18/54	9,0/3,0	1,46	75*	420	270	220	135*	110*	60	75*	135*	X
DCB548	18/54	12,0/4,0	1,46	120	540	350	300	180	150	80	120	180	X
DCB549	18/54	15,0/5,0	2,12	125	730	450	380	230	170	90	125	230	X
DCB181	18	1,5	0,35	22	70	45	35	22	22	22	22	22	45
DCB182	18	4,0	0,61	60/40**	185	120	100	60	60/45**	60/40**	60/40**	60	120
DCB183/B/G	18	2,0	0,40	30	90	60	50	30	30	30	30	30	60
DCB184/B/G	18	5,0	0,62	75/50**	240	150	120	75	75/60**	75/50**	75/50**	75	150
DCB185	18	1,3	0,35	22	60	40	30	22	22	22	22	22	40
DCB187	18	3,0	0,54	45	140	90	70	45	45	45	45	45	90
DCB189	18	4,0	0,54	60	185	120	100	60	60	60	60	60	120
DCBP034	18	1,7	0,32	27	82	50	40	27	27	27	27	27	50

\*Datumkod 201811475B eller senare

\*\*Datumkod 201536 eller senare

\*\*\*Schemat över batteriladdningstider tillhandahålls endast som vägledning. Laddningstiderna varierar beroende på temperatur och batteriets skick.

## GENERELLA SÄKERHETSVARNINGAR

-  **VARNING: Läs alla säkerhetsvarningar och instruktioner.** Underlåtenhet att följa nedanstående varningar och instruktioner kan resultera i elektrisk stöt, eldsvåda och/eller allvarlig personskada.
-  **VARNING: Visst hushållsdamm innehåller kemikalier som är känt för att orsaka cancer, förlsningsdefekter eller andra fortplantningsskador såsom asbest och bly i blybaserad färg.**
-  **VARNING: Försök inte att modifiera eller reparera apparaten.**
-  **VARNING: Operatörer skall vara adekvat instruerade om användning av dessa apparater.**
-  **VARNING: För att minska elektriska stötar och förhindra skador på dammsugaren, sug inte in några vätskor eller våta partiklar. Utsätt inte för regn eller snö. Förvara inomhus.**
-  **VARNING: Ladda inte batteriet om lufttemperaturen är lägre än 4 °C eller högre än 40 °C. Följ alla instruktioner gällande laddningen och ladda inte apparaten utanför det temperaturområde som anges i bruksanvisningen. Att ladda på fel sätt eller utanför det angivna temperaturområdet kan skada batteriet och ökar brandrisken.**
- Informera dig själv om gällande bestämmelser/lagar för hantering av farligt damm i ditt land.
- Innan användning skall operatören informeras, instrueras och utbildas för användning av apparaten och de substanser som skall användas, inklusive säker metod för borttagning och avyttring av uppsamlat material.
- Denna produkt är inte avsedd att användas av personer (inklusive barn) med reducerad fysisk, sensorisk eller mental förmåga eller med begränsad erfarenhet eller kunskap såvida inte de är under uppsikt av en person som är ansvarig för

deras säkerhet. Barn skall aldrig lämnas ensamma med denna produkt.

- Operatören ska följa alla säkerhetsbestämmelser för det material som hanteras.
- Lämnna inte apparaten när den är ansluten till strömkällan. Ta bort batteriet när den inte används och innan service.
- För att undvika spontan självantändning, töm behållaren efter varje användning.
- Statisk elektricitet är möjlig i torra utrymmen eller när den relativa luftfuktigheten är låg. Detta är endast temporärt och påverkar inte effekten när utsgugning används.
- Stäng av alla kontroller innan batteriet tas bort.
- Risk för stötar. För att skydda mot elektriska stötar, placera inte laddningsbasen i vatten eller annan vätska.
- Låt den inte användas som leksak. Stor uppmärksamhet är nödvändig när den används av eller i närheten av barn.
- Använd endast såsom beskrivs i bruksanvisningen. Använd endast de tillsatser som rekommenderas av tillverkarna.
- Om apparaten inte fungerar som den ska eller om den har tappats, skadats, lämnats utomhus eller tappats i vatten, lämna den till ett servicecenter.
- Hantera inte laddaren inklusive laddarens sladd och laddningsterminalerna med våta händer.
- Håll hår, lössittande kläder, fingrar och övriga kroppsdelar undan från öppningar och rörliga delar.
- Var extra försiktig vid rengöring i trappor.
- Använd inte dammsugaren utan filtret på plats.
- Ladda inte enheten utomhus.
- Bränn inte apparaten även om den är svårt skadad. Batterierna kan explodera i elden.
- Denna apparat är avsedd för att dammsuga torr smuts till vardags och på arbetsplatsen. Enheten skall placeras eller monteras undan från handfat eller heta ytor.
- Anslut laddaren direkt till ett elektriskt uttag.
- Använd endast laddaren i ett standard elektriskt uttag.



- Koppla ifrån laddaren från uttaget innan någon rutinrengöring eller underhåll utförs.
- Titta inte in i luftventilerna när enheten är påslagen, eftersom det ibland finns risk för att små skräpdelar släpps ut från luftventilerna, speciellt efter rengöring/byte av filtren eftersom skräp inuti enheten kan störas.

## Ytterligare säkerhetsregler

- Sug inte upp något som brinner eller ryker, såsom cigaretter, tändstickor eller het aska.
- Sänk inte ned verktyget i vatten.
- Använd den inte för att suga upp självantändande explosiva material såsom kol, fibrer eller annat finfördelat självantändande material.
- För dammsugare är det nödvändigt att tillhandahålla ett adekvat luftflöde i rummet och den utsugna luften återförs till rummet. Se nationella bestämmelser om så behövs.
- Använd inte för att suga upp farliga, giftiga eller cancerframkallande material såsom asbest eller bekämpningsmedel.
- Sug aldrig upp explosiva vätskor (t.ex. bensin, diesel, bränsleolja, thinner etc.), syror eller lösningsmedel.
- Använd inte dammsugaren utan filtret på plats.
- Visst trä innehåller konserveringsmedel som kan vara giftigt. Var extra försiktig för att undvika inandning och hudkontakt vid arbete med dessa material. Begär och följ all säkerhetsinformation som finns tillgänglig från materialleverantören.
- Placera inga tunga föremål på dammsugaren

# SPARA DESSA INSTRUKTIONER

## Ytterligare säkerhetsanvisningar

- Förebygg oavsiktlig start. Se till att strömbrytaren är i avstängt läge innan du tar upp eller bär apparaten.** Olyckor kan inträffa om du bär apparaten med fingret på strömbrytaren eller kopplar den till nätet med strömbrytaren i till-läge.
- Koppla bort batteriet från elverktyget innan du gör inställningar, byter delar eller lägger undan elverktyget.** Därmed undviker du risken för oavsiktlig start av apparaten.
- Ladda endast med den laddare som rekommenderas av tillverkaren.** En laddare som passar en batterityp kan medföra brandrisk om den används ihop med ett annat batteri.
- Apparaten ska bara användas med batterier som rekommenderas av DEWALT.** Användning av andra batterier kan leda till personskador eller eldsvåda.
- När batteriet inte används bör det hållas borta från andra metallföremål som gem, mynt, nycklar, spikar, skruvar och andra små metallföremål som kan skapa kontakt mellan de två polerna.** Kortslutning av batteripolerna kan leda till brännskador eller eldsvåda.
- Under olämpliga förhållanden kan vätska spruta ut från batteriet. Undvik kontakt. Vid oavsiktlig**

**kontakt, spola med vatten. Om vätskan kommer i kontakt med ögonen, sök också läkarhjälp.**

Vätska som sprutar ur batteriet kan orsaka sveda och brännskador.

- Använd inte ett batteri eller apparater som är defekta eller modifierade.** Defekta eller modifierade batterier kan fungera oförutsägbart och ge upphov till brand, explosion eller risk för kroppsskador.
- Utsätt inte batteriet eller apparaten för eld eller höga temperaturer.** Utsättande för eld eller temperaturer över 130 °C kan orsaka en explosion.
- Följ alla instruktioner gällande laddningen och ladda inte batteriet eller verktyget utanför det temperaturintervall som anges i bruksanvisningen.** Att ladda på fel sätt eller utanför det angivna temperaturintervallet kan skada batteriet och öka brandrisken.
- Använd inte dammsugaren om damm blåser ut ur ventilationsöppningarna. Stäng av dammsugaren och kontrollera om filtret är korrekt monterat eller defekt.** Defekta filter måste bytas omedelbart.
- Låt endast service utföras av kvalificerad reparatör som endast använder identiska reservdelar.** Detta kommer att garantera att produkten förblir säker.

## Ytterligare säkerhetsinformation



**WARNING:** Modifiera aldrig elverktyget eller någon del av det. Skada eller personskada kan uppstå.



**WARNING:** Man vet att vissa slags damm som uppstår vid maskinell slipning, sågning, borning och andra bearbetningsmetoder innehåller kemikalier som kan orsaka cancer, fosterskador eller andra reproduktionsproblem. Några exempel på dessa kemikalier är:

- bly från blybaserade färger,
- kristallint kisel i tegel och cement samt andra murverksprodukter, och
- arsenik och krom i kemisk behandlat virke.

Din risk för dessa exponeringar varierar beroende på hur ofta du gör denna typ av arbete. För att minska din exponering för dessa kemikalier: arbeta på ett väl ventilerat område och använd godkänd säkerhetsutrustning, såsom dammskyddsmasker som är specialkonstruerade för att filtrera mikroskopiska partiklar.

- **Använd skyddskläder och tvätta exponerade områden med tvål och vatten.** Om damm får komma in i munnen, näsan, ögonen eller lägger sig på huden kan det gynna upptagning av skadliga kemikalier. Rikta partiklar bort från ansiktet och kroppen.
- **Luftventiler täcker ofta rörliga delar och bör undvikas.** Lösna kläder, smycken eller långt hår kan fastna i rörliga delar.



**FÖRSIKTIGHET:** När den inte används, placera verktyget på sidan på en stabil yta där den orsakar att någon snubblar eller faller. Vissa verktyg med stora batterier kan stå upprätt på batteriet men kan lätt vältsas.

## Kvarstående risker

Trots tillämpning av de relevanta säkerhetsbestämmelserna och användning av säkerhetsapparater kan vissa återstående risker inte undvikas. De är:

- Hörselnedläggning.
- Risk för personskada på grund av flygande partiklar.
- Risk för inandning av ångor vid arbete med bindemedel.
- Risk för inandning av vådligt damm.

## SPARA DESSA INSTRUKTIONER

### Laddare

Laddare från DeWALT kräver ingen justering och är designade för att vara så enkla som möjligt att använda.

### Elsäkerhet

Den elektriska motorn har konstruerats för endast en spänning. Kontrollera alltid att strömförsörjningen motsvarar spänningen på klassificeringsplattan. Kontrollera också att spänningen på din laddare är den samma som i elnätet.



Din laddare från DeWALT är dubbelisolerad i enlighet med EN60335; därför behövs ingen jordledning.

Om sladdens är skadad får den endast bytas ut av DeWALT eller en auktoriserad serviceorganisation.

### Byte av elkontakten (endast Förenade kungariket och Irland)

Om en ny elkontakt måste installeras:

- Kasta den gamla kontakten på ett säkert sätt.
- Anslut den bruna ledaren till fasanslutningen på den nya kontakten.
- Anslut den blå ledaren till nolluttaget.



**WARNING:** Ingenting bör kopplas till jordanslutningen.

Följ de monteringsanvisningar som följer med kontakter av god kvalitet. Rekommenderad säkring: 3 A.

### Användning av förlängningssladd

En förlängningssladd skall inte användas såvida det inte är absolut nödvändigt. Använd en godkänd förlängningssladd, som är lämplig för laddarens strömbehov (se **Tekniska data**). Minsta ledarstorlek är 1 mm<sup>2</sup>; maximal längd är 30 m.

Om du använder en sladdvinda, linda alltid av sladden fullständigt.

### Viktiga säkerhetsinstruktioner för alla batteriladdare

**SPARA DESSA INSTRUKTIONER:** Denna manual innehåller viktiga säkerhets- och driftinstruktioner för kompatibla batteriladdare (se **Tekniska data**).

- Innan laddaren används, läs igenom alla instruktioner och varningar om laddaren, batteripaket och produkten för användning av batteri.



**WARNING:** Risk för stötar. Låt ingen vätska komma in i laddaren. Det kan resultera i elektriska stötar.



**WARNING:** Vi rekommenderar användning av restströmsenhet med en restströmsmärkning på 30 mA eller mindre.



**FÖRSIKTIGHET:** Risk för brännskada. För att minska risken för personskador, ladda endast DeWALT

laddningsbara batterier. Andra typer av batterier kan gå sönder och orsaka personskador och skadegörelse.



**FÖRSIKTIGHET:** Barn bör övervakas för att säkerställa att de inte leker med apparaten.

**NOTERA:** Under vissa förhållanden när laddaren är inkopplad i eluttaget kan de exponerade laddningskontaktarna inuti laddaren kortslutas av främmande föremål. Främmande föremål som är ledande såsom, men inte begränsat till, stålull, aluminiumfolie eller ansamling av metapartiklar bör hållas borta från laddningshållrummet. Koppla alltid ifrån laddaren från eluttaget när det inte finns något batteripaket i hållrummet. Koppla ifrån laddaren vid rengöring.

- **Försök INTE att ladda batteriet med någon annan laddare än de i denna bruksanvisning.** Laddaren och batteriet är speciellt konstruerade att fungera tillsammans.
- **Dessa laddare är inte avsedda för någon annan användning än att ladda batterier från DeWALT.** All annan användning kan resultera i brandrisk, elstötar eller till och med dödliga elstötar.
- **Utsätt inte laddaren för regn eller snö.**
- **Dra ut genom att hålla i kontakten i stället för i sladden när du kopplar ur laddaren.** Detta kommer att minska risken för skador på den elektriska kontakten och sladden.
- **Se till att sladden placeras så att ingen går på den, snubblar på den eller att den på annat sätt riskerar att skadas.**
- **Använd inte en förlängningssladd såvida det inte är absolut nödvändigt.** Användning av en olämplig förlängningssladd kan resultera i risk för brand, elektriska stötar eller död av elektrisk ström.
- **Placera inga föremål ovanpå laddaren eller placera inte laddaren på ett mjukt underlag eftersom det kan blockera ventilationsöppningarna vilket kan resultera i intern överhettning.** Placera laddaren undan från alla heta källor. Laddaren ventileras genom öppningar i överkant och underkant av höljet.
- **Använd inte laddare med skadad sladd eller kontakt – byt ut dem omedelbart.**
- **Använd inte laddaren om den utsatts för skarpa stötar, tappats eller skadats på annat sätt.** Lämna den hos ett auktoriserat servicecenter.
- **Demontera inte laddaren, ta den till ett auktoriserat servicecenter när service eller reparation behövs.** Felaktig montering kan resultera i risker för elektriska stötar, dödsfall via elektricitet eller brand.
- Om strömsladden skadas måste den bytas omedelbart av tillverkaren, dess serviceombud eller liknande kvalificerad person för att förhindra alla faror.
- **Koppla bort laddaren från vägguttaget innan du påbörjar rengöringen.** Detta kommer att minska risken för elektriska stötar. Borttagning av batteriet minskar inte risken.
- **Anslut ALDRIG två laddare tillsammans.**

- **Laddaren är konstruerad för att fungera på vanlig hushållsel på 230V. Försök inte att använda någon annan spänning. Detta gäller inte för billaddaren.**







## Ladda ett batteri (bild B)

1. Koppla in laddaren i lämpligt uttag innan batteripaketet sätts i.
2. Sätt i batteriet **5** i laddaren, se till att batteriet är helt isatt i laddaren. Den röda lampan (laddning) börjar blinka upprepade gånger för att indikera att laddningsprocessen har startat.
3. Det går att se när laddningen är klar genom att den röda lampan lyser kontinuerligt. Batteriet är fulladdat och kan nu användas eller lämnas i laddaren. För att ta bort batteriet ur laddaren, tryck och håll nere batterilåsknappen **6** på batteriet.

**NOTERA:** För att garantera maximal prestanda och livslängd för litium-jonbatteri bör batteriet laddas fullt innan första användning.

## Laddningshantering

Se nedanstående indikatorer angående batteriets laddningsstatus.

Laddningsindikatorer			
	Laddning	— — — — —	
	Fulladdat	—————	
	Varm/kall fördröjning*	— — —   — — —	

\*Den röda lampan fortsätter att blinka, men en gul indikatorlampa kommer att lysa under denna operation. När batteriet har nått lämplig temperatur kommer den gula lampan att slockna och laddaren återupptar laddningsproceduren.

Den/de kompatibla laddar(en/na) kommer inte att ladda ett felaktigt batteri. Laddaren kommer att indikera ett felaktigt batteri genom att vägra lysa.

**NOTERA:** Detta kan också betyda att det är problem med en laddare.

Om laddaren indikerar ett problem, låt testa laddaren och batteriet hos ett auktoriserat servicecenter.

## Varm/kall fördröjning

När laddaren upptäcker ett batteri som är för hett eller för kallt, kommer den automatiskt att starta en varm/kall fördröjning och avbryta laddningen tills batteriet har nått en lämplig temperatur. Laddaren växlar sedan automatiskt till paketladdningsläge. Denna funktion garanterar maximal batterilivslängd.

Ett kallt batteri kommer att ladda med en lägre hastighet jämfört med ett varmt batteri. Batteriet kommer att laddas med en lägre hastighet genom hela laddningscykeln och kommer inte att återgå till maximal laddningshastighet även om batteriet blir varmt.

DCB118-laddaren är utrustad med en intern fläkt som är designad att kyla batteriet. Fläkten slås på automatiskt när batteriet behöver svalkas. Använd aldrig laddaren om fläkten

inte fungerar korrekt eller om ventilationsöppningarna är blockerade. Låt inga främmande föremål komma in på insidan av laddaren.

## DCB118 laddare

DCB118-laddaren är utrustad med en intern fläkt som är designad att kyla batteriet. Fläkten slås på automatiskt när batteriet behöver svalkas. Använd aldrig laddaren om fläkten inte fungerar korrekt eller om ventilationsöppningarna är blockerade. Låt inga främmande föremål komma in på insidan av laddaren.

## Elektroniskt skyddssystem

XR Li-jon-verktyg är konstruerade med ett elektroniskt skyddssystem som kommer att skydda batteripaketet mot överladdning, överhettning eller kraftigt urladdning.

Verktyget kommer automatiskt att stängas av om det elektroniska skyddssystemet aktiveras. Om detta sker placera litiumjonbatteriet i laddaren tills det är fulladdat.

## Väggmontering

Dessa laddare är designade att väggmonteras eller stå upprätt på ett bord eller arbetsyta. Vid väggmontering, placera laddaren inom räckhåll för ett elektriskt uttag och borta från hörn och andra hinder som kan påverka luftflödet. Använd baksidan av laddaren som mall för placering av monteringskruvarna på väggen. Montera laddaren säkert med gipsskruvar (köps separat) som är minst 25,4 mm långa med ett skruvhuvud med en diameter på 7–9 mm, skruvade i trä till ett optimalt djup som lämnar ungefär 5,5 mm av skruven synlig. Rikta in öppningarna på baksidan av laddaren mot de exponerade skruvarna och för in dem helt i öppningarna.

## Rengöringsinstruktioner för laddaren



**WARNING: Risk för stötar. Koppla ifrån laddaren från strömuttaget innan rengöring.** Smuts och flott kan avlägsnas från laddarens utsida med hjälp av en trasa eller en mjuk borste som inte är av metall. Använd inte vatten eller rengöringsvätska. Låt aldrig någon vätska komma in i verktyget; sänk aldrig ner någon del av verktyget i en vätska.

## Batteripaket

### Viktiga Säkerhetsinstruktioner för alla Batteripaket

Vid beställning av utbytes-batteripaket, se till att inkludera katalognummer och spänning.

Batteripaketet är inte full-laddat när det kommer ur kartongen. Innan du använder batteripaketet och laddaren, läs säkerhetsinstruktionerna här nedan. Följ därefter de laddningsprocedurer som översiktligt beskrivs.

### LÄS ALLA INSTRUKTIONER

- **Ladda inte eller använd batteriet i explosiv atmosfär, såsom i närheten av brännbara vätskor, gaser eller damm.** Isättning och borttagning av batteriet från laddaren kan antända dammet eller ångorna.
- **Tvinga aldrig in batteripaketet in i laddaren. Modifiera inte batteripaketet på något sätt så att det passar in en**

### **icke-kompatibel laddare då batteripaketet kan brista och orsaka allvarliga personskador.**

- Alda endast batteripaketet i DeWALT laddare.
- Skvätt INTE eller sänk ned i vatten eller annan vätska.
- Förvara inte eller använd verktyget och batteriet på platser där temperaturen kan sjunka under 4 °C (39,2 °F) (såsom utomhusskjul eller byggnader i metall under vintern) eller överskrider 40 °C (104 °F) (såsom utomhusskjul eller byggnader i metall under sommaren).
- Bränn inte batteripaketet, även om det är svårt skadat och helt utslitet. Batteripaketet kan explodera i elden. Giftiga ångor och ämnen skapas när batteripaketet med litium-jon bränns.
- Om batteriets innehåll kommer i kontakt med huden, tvätta omedelbart området med mild tvål och vatten. Om batterivätskan kommer in i ögat, skölj med vatten över det öppna ögat under 15 minuter eller tills irritationen upphör. Om medicinsk omsorg behövs består batteri-elektrolyten av en blandning av flytande organiska karbonater och litiumsalter.
- Innehållet i öppnade battericeller kan ge upphov till andningsirritation. Tillhandahåll frisk luft. Om symtom kvarstår, sök medicinsk vård.



**WARNING:** Fara för brännskada. Batterivätskan kan vara lättantändlig om den utsätts för gnista eller eld.



**WARNING:** Försök aldrig att öppna batteripaketet av någon anledning. Om batteripaketets hölja spricker eller är skadat sätt inte in det i laddaren. Krossa inte, tappa eller skada batteripaketet. Använd inte ett batteripaket som fått en kraftig stöt, tappats, körts över eller skadats på något annat sätt (t.ex. genomborrad av en spik, träffad av en hammare, klivits på). Det kan resultera i elektriska stötar eller dödsfall av elektrisk ström. Skadade batteripaket skall returneras till servicecenter för återvinning.



**WARNING: Brandfara. Förvara eller bär inte batteripaketen på så sätt att metallföremål kan komma i kontakt med de oskyddade batteripolerna.**

Exempelvis placera inte batteripaketet i förkläden, fickor, verktygslådor, produktlådor, lådor etc. där det finns lösa spikar, skruvar, nycklar etc.



**SE UPP: När den inte används skall den läggas på sidan på en stabil plats så att ingen riskerar att någon snubblar på den.** Vissa verktyg med stora batteripaket kan stå upprätt på batteripaketet men lätt kan vältras.

## Transport



**WARNING: Brandfara.** Transport av batterier kan leda till eldsvåda om batteripolerna oavsiktligt kommer i kontakt med ledande material. Se vid transport av batterier till att batteripolerna är skyddade och väl isolerade från material som eventuellt kan komma i kontakt med dem och orsaka kortslutning.

**NOTERA:** Litium-jon batterier skall inte placeras i det incheckade bagaget.

DeWALT batterierna uppfyller alla tillämpliga regler för transport av farligt gods som stipuleras av industrin och rättsliga normer, vilket omfattar FN:s rekommendationer för transport av farligt gods; International Air Transport Associations (IATA) regelverk vid transport av farligt gods, de internationella föreskrifterna om transport av farligt gods till sjöss (IMDG), samt den europeiska överenskommelsen om internationell transport av farligt gods på väg (ADR). Litiumjon-celler och -batterier har klassificerats enligt testresultaten och de fastställda kriterierna i delavsnitt 38,3 i FN:s testhandbok för transport av farligt gods.

I de flesta fall kommer transport av ett DeWALT batteripaket att undantas från att klassificeras som ett fullt reglerat klass 9 farligt material. Generellt kommer endast transporter som innehåller ett litium-jonbatteri med en nominell energimärkning större än 100 Watt (Wh) krävas att de transporteras som fullt reglerat klass 9. Alla litium-jonbatterier har wattimmarna markerat på förpackningen. Vidare, på grund av bestämmelsens komplexitet rekommenderar inte DeWALT flygtransport av endast litium-jonbatteripaket oavsett märkning av wattimmarna. Leverans av verktyg med batterier (kombisatser) kan accepteras för flygtransporter om märkningen av wattimmarna inte är större än 100Wh.

Oberoende av om försändelsen klassificeras som undantagen eller helt reglerad, är det avsändaren som har ansvaret för att de aktuella bestämmelserna gällande förpackning, etikettering/märkning och dokumentation uppfylls.

Informationen som ges i detta avsnitt av handboken är given enligt bästa vetande och har ansetts vara korrekt vid tidpunkten som dokumentet skrevs. Trots det ges ingen uttrycklig eller underförstådd garanti. Det är på köparens eget ansvar att de åtgärder som vidtas uppfyller gällande bestämmelser.

### Transportera FLEXVOLT™ batteriet

DeWALT FLEXVOLT™ batteri har två lägen: **Använd** och **Transport**.

**Använd-läge:** När FLEXVOLT™ batteriet är fristående eller är i en DeWALT 18V produkt, fungerar det som ett 18V batteri. När FLEXVOLT™ batteriet är i en 54V eller en 108V (två 54V batterier) produkt, fungerar det som ett 54V batteri.

### Transport-läge:

När locket är fäst på FLEXVOLT™ batteriet är batteriet i transport-läge.

Behåll locket på för varutransport.

I transport-läge är cellsträngarna elektriskt frånkopplade i paketet vilket resulterar i tre batterier med lägre märkning av watt-timmar (Wh) jämfört med ett batteri med en högre märkning av watt-timmar. Denna ökade kvantitet med tre batterier med den lägre märkningen av watt-timmar kan undanta paketet från visa transportbestämmelser som införts för batterier med högre watt-timmar.

Exempel. transport Wh-klassificering kan indikera 3 x 36 Wh, vilket betyder tre batterier på 36 Wh var.

Användningen av

Wh-klassificeringen indikerar 108 Wh (underförstått ett batteri).

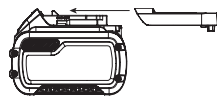

Exempel på etikettmärkning för användning och transport



**Use: 108 Wh**

**Transport: 3x36 Wh**

## Förvaringsrekommendationer

- Den bästa förvaringsplatsen är en som är sval och torr, långt bort från direkt solljus och för mycket värme eller kyla. För optimal batterifunktionalitet och livslängd, förvara batteripaketet vid rumstemperatur när de inte används.
- För långvarig förvaring rekommenderas att förvara ett fulladdat batteripaket på en kall och torr plats utan laddare för optimalt resultat.

**NOTERA:** Batteripaketet bör inte förvaras helt urladdade. Batteripaketet behöver laddas innan det används igen.

## Etiketter på laddare och batteripaket

Förutom bildiagrammen som används i denna manual kan etiketterna på laddaren och batteripaketet visa följande bildiagram:



Läs instruktionshandbok före användning.



Se **Tekniska data** angående laddningstid.



Stick inte in i ledande föremål.



Ladda inte skadade batteripaket.



Utsätt inte för vatten.



Se till att undermåliga sladdar omedelbart byts ut.



Ladda endast mellan 4 °C och 40 °C.



Endast för användning inomhus.



LI-ION

Kassera batteripaketet med vederbörlig hänsyn till miljön.



Ladda endast DEWALT batteripaket med avsedda DEWALT laddare. Laddning av batteripaket med andra än de avsedda DEWALT batterierna med en DEWALT laddare kan göra att de brister eller så kan det leda till farliga situationer.



Bränn inte batteripaketet.



Användning: Använd utan transportlock, indikerar Wh-märkningen 108 Wh (ett batteri med 108 Wh).



Transport: Transport med inbyggt transportlock, Wh-märkning indikerar 3 x 36 Wh (tre batterier på 36 Wh).

## Batterityp

Följande verktyg arbetar med ett 18-volts batteripaket:

DCV501L .

Dessa batteripaket kan användas: DCB181, DCB182, DCB183, DCB183B, DCB183G, DCB184, DCB184B, DCB184G, DCB185, DCB187, DCB189, DCBP034, DCB546, DCB547, DCB548, DCB549. Se **Tekniska Data** för mer information.

## Förpackningens innehåll

Förpackningen innehåller:

- 1 dammsugare
- 1 golvmunstycke
- 1 brett sugmunstycke med avtagbar borste
- 1 rund borste
- 1 elementmunstycke
- 1 förlängning
- 1 flexibel slang
- 1 bälteskrokskrav
- 1 bälteskrok
- 1 DEWALT mjuk väska
- 1 bruksanvisning

**NOTERA:** Batteri, laddare och förvaringslåda medföljer inte N-modeller. Batteri och laddare medföljer inte NT-modeller. B-modeller inkluderar Bluetooth®-batteri.

**NOTERA:** Bluetooth® ordmärkning och logotyper är registrerade varumärken som ägs av Bluetooth®, SIG, Inc. och all användning av sådan märkning av DEWALT sker under licens. Övriga varumärken och varumärkesnamn tillhör respektive ägare.

- *Kontrollera om verktyget, delar eller tillbehör fått skador som kan tänkas ha uppstått under transporten.*
- *Ta dig tid att grundligt läsa igenom och förstå denna bruksanvisning innan den tas i bruk.*

## Märkningar på verktyg

Följande bildikoner visas på verktyget:



Läs bruksanvisningen före användning.



**WARNING:** Denna apparat innehåller skadligt damm. Tömning och underhåll, inklusive borttagning av dammsugarpåsen får endast utföras av utbildad personal som bär lämplig skyddsutrustning. Slå inte på enheten innan hela filtersystemet har installerats.



Klass L dammsugare är lämpliga för att suga ut torr, icke-brännbart damm med arbetsplatsgränsvärden på > 1 mg/m<sup>3</sup>.



Batterier kan användas med dammsugaren, se avsnittet Batterityp

## Datumkodplacering (Bild B)

Datumkoden **17**, vilken också inkluderar tillverkningsår, finns tryckt i kåpan.

Exempel:

2021 XX XX  
Tillverkningsår

## Beskrivning (Bild A)



**WARNING:** Modifiera aldrig elverktyget eller någon del av det. Skada eller personskada kan uppstå.

- 1 Strömbrytare
- 2 Dammbehållare
- 3 Låsknapp för dammbehållare
- 4 Filter
- 5 Batteri
- 6 Batterilåsknapp
- 7 Huvudhandtag
- 8 Bälteskrok
- 9 Bälteskrokskruv
- 10 Munstycke
- 11 Påbyggnadsdel
- 12 Böjlig slang
- 13 Elementmunstycke
- 14 Rund borste
- 15 Bred borste
- 16 Golvmunstycke
- 17 Datumkod

## Avsedd användning

Din DCV501L sladdlösa dammsugare har utformats för att dammsuga torrt, obrännbart damm upp till dammklass L med gränsvärden för yrkesexponering större än 1 mg/m<sup>3</sup>.

Denna dammsugare är ett professionellt elverktyg.

Använd **INTE** för att suga upp vätskor.

Använd **INTE** dammsugaren för brännbart damm.

Använd **INTE** dammsugaren i en explosiv atmosfär.

**NOTERA:** Denna apparat är lämplig för kommersiellt användning t.ex. på hotell, skolor, sjukhus, fabriker, affärer, kontor, uthyrningsföretag och på byggarbetsplatser.

**ANVÄND INTE** under våta förhållanden eller i närheten av lättantändliga vätskor eller gaser.

**LÅT INTE** barn komma i kontakt med verktyget. Övervakning krävs när oerfarna användare använder detta verktyg.

- **Små barn och fysiskt svaga personer.** Denna apparat är inte avsedd att användas av små barn eller fysiskt svaga personer utan övervakning.

- Denna maskin är inte avsedd att användas av personer (inklusive barn) med reducerad fysisk, sensorisk eller mental kapacitet, eller personer som

saknar erfarenhet och kunskap. Barn skall aldrig lämnas ensam med denna produkt.

- Barn ska hållas under uppsikt så att de inte leker med apparaten.

## MONTERING OCH INSTÄLLNINGAR



**WARNING:** För att minska risken för allvarlig personskada, stäng av verktyget och koppla bort batteripaketet innan du gör några justeringar eller tar bort/installerar tillsatser eller tillbehör. En oavsiktlig igångsättning kan orsaka personskada.



**WARNING:** Använd enbart DEWALT batteripaket och laddare.

## Montering och borttagning av batteriet från verktyget (Bild B)

**NOTERA:** För bästa resultat se till att batteripaketet **5** är fulladdat.

### Installation av batteriet i verktygshandtaget.

1. Rikta in batteripaketet **5** mot listerna inuti verktyget handtag (Bild B).
2. Skjut in det i handtaget tills batteripaketet sitter fast i verktyget och se till att det inte lossnar.

### Borttagning av batteriet från verktygshandtaget.

1. Tryck på batterilåsknappen **4** och dra med en fast rörelse batteripaketet bort från verktygshandtaget.
2. Sätt i batteriet i laddaren såsom beskrivs i laddningsavsnittet i denna manual.

## Bränslemätare batteripaket (Bild B)

Vissa batteripaket inkluderar en bränslemätare vilket består av tre gröna LED-lampor som indikerar laddningsnivån som finns kvar i batteripaketet.

För att aktivera bränslemätaren, tryck in och håll kvar bränslemätarknappen **18**. En kombination av de tre LED-lamporna kommer att lysa för att ange kvarvarande laddningsnivå. När laddningen i batteriet är under den användbara gränsen kommer inte bränslemätaren att lysa och batteriet behöver laddas.

**NOTERA:** Bränslemätaren är endast en indikering på laddning som finns kvar i batteripaketet. Den indikerar inte verktygets funktionalitet och kan variera baserat på produktkomponenter, temperatur och slutanvändarens användning.

## Ta bort dammbehållaren (Bild D)

1. Ta bort dammbehållaren **2** genom att trycka på låsknappen **3** och dra behållaren ned och ut.

## Montera dammbehållaren (Bild E)

**NOTERA:** Det är mycket viktigt att filtret sitter korrekt före användning.

- Rikta in listan **21** på motorkåpan **20** med skåran **19** i dammbehållaren.
- Montera dammbehållaren på enheten och lyssna efter ett hörbart klick. Se till att dammbehållaren är säkrad på plats innan du använder den.



## Installera tillbehör (Bild F)

**NOTERA:** Se till att tillbehören sitter säkert på plats före användning.

- Skjut tillbehör på munstycket **10**.
- För längre räckvidd, fäst förlängning **11** eller slang **12** vid munstycket.
- Tillbehör kan också fästas i änden av slangens eller förlängningens.

	<b>Förlängning:</b> Nå längre för att rengöra över huvudet, under föremål och utom räckhåll.
	<b>Flexibel slang:</b> Flexibel för att nå mer dolda områden som den raka förlängningen inte kan nå.
	<b>Elementmunstycke:</b> Kommer in i trånga utrymmen runt huset, arbetsplatsen och fordon.
	<b>Rund borste:</b> Slår ut damm och skräp från små ställen så att dammsugaren kan suga upp det.
	<b>Brett sugmunstycke med avtagbar borste:</b> Rengör ett bredare område och hjälper till att avlägsna damm och skräp på större föremål runt arbetsområdet.
	<b>Golvmunstycke:</b> Para ihop med förlängningen för att få bort smuts och skräp från golvet.

## Bälteskrok (Bild G)

-  **VARNING:** För att minska risken för allvarlig personskada, stäng av fläkten och koppla bort batteriet innan du gör några justeringar eller tar bort/installerar tillsatser eller tillbehör.
-  **VARNING:** För att minska risken för allvarliga personskador SKA INTE verktyget hängas högt eller föremål hängas i bälteskroken. Häng ENDAST verktygets bälteskrok i ett arbetsbälte.
-  **VARNING:** För att minska risken för allvarliga personskador, se till att skruven som håller bälteskroken sitter fast.

**VIKTIGT:** Vid montering eller byte av bälteskroken använd endast den skruv **9** som medföljer. Se till att skruven dras åt ordentligt.



Bälteskroken **8** kan monteras på båda sidorna av verktyget med endast den medföljande skruven för att anpassas för höger- eller

vänsterhänta personer. Om kroken inte önskas kan den tas bort från verktyget.

För att flytta bälteskroken ta bort skruven som håller bälteskroken på plats och montera den sedan på motsatt sida. Se till att skruven dras åt ordentligt.

## ANVÄNDNING

### Bruksanvisning

-  **VARNING:** Laktta alltid säkerhetsinstruktionerna och tillämpbara bestämmelser.
-  **VARNING:** För att minska risken för allvarlig personskada, stäng av verktyget och koppla bort batteripaketet innan du gör några justeringar eller tar bort/installerar tillsatser eller tillbehör. En oavsiktlig igångsättning kan orsaka personskada.

### Slå på och stänga av (Bild H)

- Starta verktyget genom att ställa strömbrytaren **1** i läge I.
- Stäng av verktyget genom att ställa strömbrytaren **1** i läge O.

### Dammsuga

-  **VARNING:** Använd alltid apparaten med dammfiltert på plats.
- 1. Töm och rengör dammbehållaren **2** innan användning.
- 2. Välj lämpligt tillbehör (stäng av dammsugaren när du byter tillbehör).
- 3. Flytta dammsugarmunstycket **10** över ytan som skall göras ren. Om så behövs kan slangens **12** användas för trånga utrymmen.

### Rengöra/tömma dammbehållaren och filtret (Fig. D, E, I, J)

-  **VARNING:** För att minska risken för allvarlig personskada, stäng av enheten och koppla bort batteriet innan rengöring, du gör några justeringar eller tar bort/installerar tillsatser eller tillbehör. En oavsiktlig start kan orsaka skador.
-  **VARNING:** Bär godkänd dammask när du utför rengöring och tömning av dammbehållare och filter.
-  **VARNING:** Projekt-/andningsrisk: Använd aldrig dammsugaren utan filter eller med skadat filter.
-  **VARNING:**
  - Tvätta inte insidan av filtret.
  - Låt filtret torka ordentligt om insidan blivit våt.
  - Använd inte en borste för att göra rent filtret.
  - Använd aldrig tryckluft eller en borste för att rengöra filtren, eftersom detta skadar filtermembranen och sedan gör det möjligt för dammet att passera genom filtret.

**NOTERA:** Filtret är återanvändbart, släng det inte när dammbehållaren **2** töms. Filtrets hållbarhet beror på hur ofta dammsugaren används och vilka ämnen som sugas in. Om sugkraften inte räcker till efter rengöring av filtret måste filtret

bytas ut. Filtret måste inspekteras regelbundet för skador. Om filtret är skadat måste det bytas ut omedelbart.

### Borttagning av filtret

1. Placera dammsugaren över en papperskorg och ta bort dammbehållaren **2** från huvudhöljet genom att trycka på frigöringsknappen för dammbehållaren **3** på handtaget och ta bort dammbehållaren genom att dra bort den från huvudhuset.
2. Ta bort filtret **4** genom att dra det ut från dammbehållaren.
3. Vrid moturs och dra i filterlocket **23** för att separera det från filtret **22**.

### Installera filter

1. Sätt på filterlocket på filtret och vrid det medurs för att låsa det ordentligt på plats.
2. Ta bort filtret från dammbehållaren.
3. Installera dammbehållaren på huvudhuset och lås den ordentligt på plats.

### Rengör filter

**VIKTIGT:** Maximal dammsugning fås enbart med rena filter och en tom dammbehållare. Om det börjar falla ut damm ur produkten efter att den stängts av innebär det att behållaren är full och behöver tömmas.

1. När filtret har tagits bort från dammbehållaren, skaka av eller borsta lätt eventuellt damm från filtret. Se till att inte skada filtermaterialet.
2. Töm eventuellt damm från dammbehållaren **2** i en papperskorg och skölj vid behov.
3. Skölj dammbehållaren med varmt såpvatten. Se till att dammbehållaren är helt torr innan du använder den.
4. Beroende på dess kondition, skölj utsidan av filtret under ljummet rinnande vatten.
5. Det är mycket viktigt att filtren är helt torra och korrekt placerade före användning.
6. Se till att filtren är helt torra i 24 timmar innan de sätts tillbaka.

Byt filter: DCV5011H

Använd inte skadade filter. Byt alla skadade filter omedelbart.

## UNDERHÅLL

Ditt elverktyg från här konstruerats för att arbeta över en lång tidsperiod med minimalt underhåll. Med rätt underhåll och regelbunden rengöring behåller verktyget sin prestanda.



**WARNING: För att minska risken för allvarlig personskada, stäng av verktyget och koppla bort batteriet innan du gör några justeringar eller tar bort/installerar tillsatser eller tillbehör.** En oavsiktlig start kan orsaka skador.



**WARNING: För användarservice måste maskinen demonteras, rengöras och ges service så långt som är praktiskt möjligt utan att utsätta underhållspersonalen och andra för risker. Lämpliga försiktighetsåtgärder skall vidtagas inklusive sanering innan demontering, ombesörjande av lokal filtrerad utsugsventilation där**

*maskinen demonteras, rengöring av underhållsområdet och lämpligt personalskydd.*

- *Tillverkaren eller en instruerad person skall utföra en teknisk inspektion minst årligen bestående av exempelvis inspektion av filter för eventuella skador, maskinens lufttätthet och korrekt funktion av kontrollmekanismen.*
- *När service eller reparation utförs skall alla förorenade delar som inte kan rengöras tillfredsställande kastas i täta påsar i enlighet med aktuella bestämmelser för avyttring av sådant avfall.*
- *För dammsugare är det nödvändigt att tillhandahålla ett adekvat luftflöde L i rummet och den utsugna luften återförs till rummet.*

Laddaren och batteriet är inte servicebara.

## Förvaring av dammsugaren



**WARNING:**

- a) *Töm dammuppsamlingslådan innan du förvarar dammsugaren.*
- b) *Förvara alltid dammsugaren med batteriet borttaget.*
- c) *Förvara verktyget och batteriet på en så sval och torr plats som möjligt.*
- d) *Förvara verktyget och batterierna på en plats där barn eller obehöriga inte kan nå dem.*
- e) *Kontrollera verktyget och batterierna för skador efter långvarig lagring.*
- f) **Se avsnittet Batterier, transport i denna handbok för mer information.**



## Smörjning

Ditt elverktyg behöver ingen ytterligare smörjning.



## Rengöring



**WARNING:** Blås bort smuts och damm från huvudkåpan med torr luft varje gång du ser smuts samlas i och runt lufthälen. Bär godkända ögonskydd och godkänt dammfilterskydd när du utför denna procedur.



**WARNING:** Använd aldrig lösningsmedel eller andra skarpa kemikalier för att rengöra de icke-metalliska delarna på verktyget. Dessa kemikalier kan försvaga de material som används i dessa delar. Använd en trasa som bara är fuktad med vatten och mild tvål. Låt aldrig någon vätska komma in i verktyget; sänk aldrig ner någon del av verktyget i en vätska.

## Extra tillbehör



**WARNING:** Eftersom andra tillbehör än de som erbjuds av DeWALT, inte testats med den här produkten kan användning av sådana tillbehör med detta verktyg



*vara farlig. För att minska risken för skador bör endast rekommenderade tillbehör för DEWALT användas med denna produkt.*

Rådfråga din återförsäljare för ytterligare information angående lämpliga tillbehör.

## Att skydda miljön



Separat insamling. Produkter och batterier som är märkta med denna symbol får inte kastas i den vanliga hushållssoporna.

Produkter och batterier innehåller material som kan återvinnas och återanvändas vilket minskar behovet av råmaterial. Återvinn elektriska produkter och batterier enligt lokala bestämmelser. Ytterligare information finns tillgängligt på [www.2helpU.com](http://www.2helpU.com).

## Laddningsbart Batteripaket

Det här långlivade batteripaketet måste laddas när det inte längre producerar tillräcklig energi för arbeten som tidigare lätt utförts. Det bör omhändertas med lämpliga miljöhänsyn vid slutet av dess fungerande livslängd:

- Ladda ur batteripaketet fullständigt och ta sedan ut det ur produkten.
- Litiumjonbatteripaket celler är återvinningsbara. Lämn dem hos din återförsäljare eller på en återvinningsstation. De insamlade batteripaketerna kommer att återvinnas eller avyttras korrekt.

## TOOL NAME

## DCV501L

## Tebrikler!

Bir DEWALT aleti seçtiniz. Uzun süreli deneyim, sürekli ürün geliştirme ve yenilik DEWALT markasının profesyonel elektrikli alet kullanıcıları için en güvenilir ortaklardan birisi haline gelmesini sağlamaktadır.

## Teknik Özellikleri

	DCV501L
Tip	1
Güç kaynağı	DC
Batarya voltajı	$V_{DC}$ 18
Güç	W 300
Hazne Hacmi	L 0,7
Maks. hava akışı	l/sn 21,7
Negatif Basınç	kPa 9,4
Hortum başlığı çapı	mm 31,8
Ağırlık (bataryasız)	kg 1,5
EN60335 uyarınca gürültü değerleri ve/veya titreşim değerleri (triaks vektör toplamı):	
$L_{PA}$ (ses basıncı)	dB(A) 75
$L_{WA}$ (ses gücü)	dB(A) 87
$K_{WA}$ (ses gücü belirsizliği)	dB(A) 2
Titreşim emisyon değeri $a_{H-}$	m/sn <sup>2</sup> <2,5
Belirsizlik değeri K =	m/sn <sup>2</sup> 0,5

Bu bilgi formunda verilen titreşim emisyon düzeyi, EN60335-2-69 belirtilen bir standart teste uygun olarak ölçülmüştür ve aletleri birbiriyle karşılaştırmak için kullanılabilir. Maruz kalmaya dönük bir ön değerlendirme olarak kullanılabilir.

**UYARI:** Beyan edilen titreşim ve/veya gürültü emisyon seviyesi, aletin temel uygulamalarını yansıtır. Bununla birlikte alet farklı uygulamalar için, farklı aksesuarla veya yeterince bakım yapılmadan kullanıldığında, titreşim ve/veya gürültü emisyonu değişebilir. Bu, toplam çalışma süresindeki maruz kalma seviyesini önemli ölçüde artırabilir.

Tahmini titreşim ve/veya gürültü maruziyeti, aletin kapalı kaldığı veya çalışmasına karşın iş görmediği zamanları da dikkate alınmalıdır. Bu, toplam çalışma süresindeki maruziyet düzeyini önemli ölçüde azaltabilir.

Operatörü titreşim ve/veya gürültünün etkilerinden korumak için aşağıdakiler gibi ilave güvenlik önlemleri tanımlayın: aleti ve aksesuarları iyi muhafaza edin, ellerinizi sıcak tutun (titreşim için geçerli), çalışma biçimlerini iyi organize edin.

## AT Uygunluk Beyanatı

## Makine Direktifi

ŞARJLI EL SÜPÜRGESİ  
DCV501L

, Teknik Özellikleri bölümünde açıklanan bu ürünlerin aşağıda belirtilen yönergelere uygun olduğunu beyan eder: 2006/42/AT, EN.

Bu ürünler ayrıca 2014/30/EU ve 2011/65/EU Direktiflerine de uygundur. Daha ayrıntılı bilgi için, lütfen aşağıdaki adresten ile temas kurun veya kılavuzun arka kapağına bakın.

Bu belge altında imzası bulunan yetkili, teknik dosyanın derlenmesinden sorumludur ve bu beyanı adına vermiştir.

Markus Rompel  
PTE-Avrupa, Mühendislik Birimi Genel Müdür Yardımcısı  
, Richard-Klinger-Straße 11,  
D-65510, Idstein, Almanya  
27.08.2021

# BÜTÜN UYARI VE GÜVENLİK TALİMATLARINI İLERİDE BAKMAK ÜZERE MUHAFAZA EDİN

**UYARI:** Yaralanma riskini azaltmak için kullanım kılavuzunu okuyun.

## Tanımlar: Güvenlik Yönergeleri

Aşağıdaki tanımlar her işaret sözcüğü ciddiye derecesini gösterir. Lütfen kılavuzu okuyun ve bu simgelere dikkat edin.

**TEHLİKE:** Engellenmemesi halinde **ölüm** veya **ciddi yaralanma** ile sonuçlanabilecek çok yakın bir tehlikeli durumu gösterir.

**UYARI:** Engellenmemesi halinde **ölüm** veya **ciddi yaralanma** ile sonuçlanabilecek potansiyel bir tehlikeli durumu gösterir.

**DİKKAT:** Engellenmemesi halinde **önemsiz** veya **orta dereceli yaralanma** ile sonuçlanabilecek potansiyel bir tehlikeli durumu gösterir.

**İKAZ:** Engellenmemesi halinde **maddi hasara** neden olabilecek, **yaralanma** ile ilişkisi olmayan **durumları** gösterir.

Aküler				Şarj Aletleri/Şarj Süreleri (Dakika)**									
Kat. #	V <sub>DC</sub>	Ah	Ağırlık (kg)	DCB104	DCB107	DCB112	DCB113	DCB115	DCB116	DCB117	DCB118	DCB132	DCB119
DCB546	18/54	6,0/2,0	1,08	60	270	170	140	90	80	40	60	90	X
DCB547	18/54	9,0/3,0	1,46	75*	420	270	220	135*	110*	60	75*	135*	X
DCB548	18/54	12,0/4,0	1,46	120	540	350	300	180	150	80	120	180	X
DCB549	18/54	15,0/5,0	2,12	125	730	450	380	230	170	90	125	230	X
DCB181	18	1,5	0,35	22	70	45	35	22	22	22	22	22	45
DCB182	18	4,0	0,61	60/40**	185	120	100	60	60/45**	60/40**	60/40**	60	120
DCB183/B/G	18	2,0	0,40	30	90	60	50	30	30	30	30	30	60
DCB184/B/G	18	5,0	0,62	75/50**	240	150	120	75	75/60**	75/50**	75/50**	75	150
DCB185	18	1,3	0,35	22	60	40	30	22	22	22	22	22	40
DCB187	18	3,0	0,54	45	140	90	70	45	45	45	45	45	90
DCB189	18	4,0	0,54	60	185	120	100	60	60	60	60	60	120
DCBP034	18	1,7	0,32	27	82	50	40	27	27	27	27	27	50

\*Veri kodu 201811475B veya sonrası

\*\*Veri kodu 201536 veya sonrası

\*\*\*Batarya şarj süreleri şablonu yalnızca bilgi verme amacıyla sunulmuştur, şarj süreleri, bataryaların sıcaklığına ve durumuna bağlı olarak değişir.



Elektrik çarpması riskini belirtir.



Yangın riskini belirtir.

## GENEL GÜVENLİK TALIMATLARI



**UYARI: Bütün güvenlik uyarılarını ve talimatlarını mutlaka okuyun.** Aşağıda listelenen uyarılara ve talimatlara uyulmaması, elektrik çarpması, yangın ve/veya ciddi yaralanmalarla sonuçlanabilir.



**UYARI:** Çıkan bazı tozlar, asbest ve kurşun bazlı boyadaki kurşun gibi kansere, doğum kusurlarına veya üremeye ilgili diğer zararlara neden olduğu bilinen kimyasallar içerir.



**UYARI:** Cihazı kendiniz tamir veya modifiye etmeye çalışmayın.



**UYARI:** Operatör, kullanım öncesinde cihazla ilgili mutlaka yeterince bilgi sahibi olmalıdır.



**UYARI:** Elektrik çarpması riskini azaltmak ve vakumlu süpürge için zarar görmesini önlemek için sıvıları veya ıslak nesnelere çekmeyin. Yağmura veya kara maruz bırakmayın. Kapalı alanda kullanın.



**UYARI:** Ortam sıcaklığının 39 °F'nin (4 °C) altında veya 104 °F'nin (40 °C) üzerinde olduğu koşullarda bataryayı şarj etmeyin. Tüm şarj talimatlarına uyun ve cihazı talimatlarda belirtilen sıcaklık aralığı dışındaki yerlerde şarj etmeyin. Doğru olmayan biçimde veya belirtilen aralık dışındaki sıcaklıklarda şarj edilmesi bataryaya hasar verebilir ve yangın riskini artırabilir.

- Lütfen tehlikeli tozların işlenmesiyle ilgili ülkenizde yürürlükte olan düzenlemeler/kanunlar hakkında bilgi edinin.
- Operatörlere, cihazı kullanmaya başlamadan önce, cihazın kullanımı ve toplanan materyallerin güvenli şekilde çıkartılması ve atılması yöntemi de dahil olmak üzere cihazın kullanılacağı maddelerle ilgili bilgi, talimat ve eğitim verilmesi gerekir.

- Bu ürün, güvenliklerinden sorumlu kişinin gözetiminde olmadıklarında, fiziksel (çocuklar dahil), algısal veya zihinsel kapasite kaybı yaşayan, yeterli deneyim, bilgi ve yetenekten yoksun kişiler tarafından kullanılmalıdır. Çocuklar asla bu ürüne yalnız bırakılmamalıdır.
- Operatörler cihazın kullanılacağı maddelerle ilgili tüm güvenlik talimatlarına uymaları gerekir.
- Bir güç kaynağına bağlı konumdayken cihazın başından ayrılmayın. Kullanılmadığında ve bakım öncesinde bataryayı çıkartın.
- Ani alev almaları önlemek için her kullanımdan sonra hazne içeriğini boşaltın.
- Kuru bölgelerde veya havadaki nispi nem oranı düştüğünde statik soklar meydana gelebilir. Bu sadece geçici bir durumdur ve vakum gücünü etkilemez.
- Cihaz bataryasını çıkarmadan önce vakumlu süpürgeyi kapatın.
- Elektrik Çarpması Tehlikesi. Elektrik çarpması riskine karşı koruma için şarj altlığını su veya başka bir sıvı içerisine koymayın.
- Ünitenin oyuncak olarak kullanılmasına izin vermeyin. Çocuklar tarafından veya onların yakınında kullanırken daha fazla dikkatli olmak gerekir.
- Sadece bu kılavuzda tarif edildiği şekilde kullanın. Sadece üreticinin tavsiye ettiği parçaları kullanın.
- Eğer cihaz doğru çalışmıyorsa veya yere düşmüşse, hasar görmüşse, uzun süre dışarıda kalmışsa veya suya düşmüşse mutlaka bir servis merkezine götürün.
- Şarj aletinin fişi ve şarj terminalleri dahil olmak üzere şarj aletinin ıslak ellerle tutmayın.
- Şaçlar, bol elbiseler, parmaklar ve diğer uzuvlarınızı açıklıklardan ve hareketli parçalardan uzak tutun.
- Merdivenleri temizlerken ilave dikkat gösterin.
- Filtreler takılı değilken kullanmayın.
- Üniteni açık havada şarj etmeyin.

- Ciddi şekilde hasar görmüş olsa bile cihazı ateşe atmayın. Bataryalar yangında patlayabilir.
- Bu cihaz, günlük temizlik ve şantiyedeki kuru pislikleri süpürmek için tasarlanmıştır. Ünite, lavabolardan ve sıcak yüzeylerden uzakta tutulmalı veya monte edilmelidir.
- Şarj aletini doğrudan uygun bir prize takın.
- Şarj aletini yalnızca standart bir elektrik prizinde kullanın.
- Rutin temizlik veya bakım işlemlerinden önce şarj aletini prizden çekin.
- Ünite açıkken havalandırma deliklerine çıplak gözle bakmayın, ünite içindeki birikintiler basınç altında olduğu için bazen özellikle filtrelerin temizlenmesi/değiştirilmesinden sonra havalandırma deliklerinden küçük partiküllerin fırlama olasılığı vardır.

## Ek Güvenlik Önlemleri

- Sigara, kibrit veya sıcak kül gibi yanan veya dumanı tüten şeyleri çekmek için kullanmayın.
- Aleti suya batırmayın.
- Yanıcı ve patlayıcı maddeleri, kömür, tahıllar veya dağılmış durumdaki diğer ufak ve yanıcı maddeleri çekmek için kullanmayın.
- Toz emiciler için, cihazdan çıkan hava odaya geri veriliyorsa, odada uygun bir hava değişim hızı L sağlanmalıdır. Gerekirse Ulusal Düzenlemelere bakın.
- Asbest veya böcek ilaçları gibi tehlikeli, zehirli veya kanserojen maddeleri çekmek için kullanmayın.
- Patlayıcı maddeleri (örn. benzin, dizel yakıt, kalorifer yakıtı, boya tineri vb. gibi, asitleri veya solventleri çekmek için kullanmayın.
- Süpürgeyi filtreler takılı olmadığında kullanmayın.
- Bazı ahşaplar zehirli olabilecek koruyucu maddeler içerebilir. Bu maddelerle çalışırken solunmayı ve cilt temasını önlemek için ilave önlem alın. Güvenlik talimatlarını öğrenmek için cihazı satın aldığınız yere başvurun ve bu talimatlara uyun.
- Cihazın üzerine ağır nesnelere koymayın

# BU TALIMATLARI SAKLAYIN

## İlave Güvenlik Uyarıları

- İstem dışı çalıştırılmasını önleyin. Cihazı yerden kaldırmadan veya bir yere taşımadan önce düğmenin kapalı konumda olduğundan emin olun.** Cihazı, parmağınız düğme üzerindeki taşıma ya da cihazı açık konumdayken elektrik şebekesine bağlamak kazaya sebebiyet verebilir.
- Herhangi bir ayarlama yapmadan, aksesuar değiştirmeden veya cihazı depoya kaldırmadan önce bataryayı cihazdan ayırın.** Bu tür güvenlik tedbirleri cihazın kazara çalıştırılması riskini azaltacaktır.
- Yalnızca üretici tarafından belirtilen cihazla şarj edin.** Bir batarya için uygun olan şarj cihazı başka bir batarya ile kullanıldığında yangın tehlikesi yaratabilir.
- Cihazı sadece önerilen DEWALT bataryalarla kullanın.** Herhangi başka bir batarya kullanımı yaralanma ve yangın tehlikesi yaratabilir.

- Batarya kullanılmadığında, iki kutbu birbirine temas ettirebilecek metal, bozuk para, anahtar, çivi, vida ve diğer küçük metal nesnelere uzak tutun.** Batarya kutuplarının kısa devre yaptırılması yanık veya yangına neden olabilir.
- Olumsuz şartlarda bataryadan sıvı sızabilir, temastan kaçının. Kazara temas halinde, bol suyla yıkayın. Sıvı gözle temas ederse, ayrıca doktora da başvurun.** Bataryadan sızan sıvı tahriş veya yanıklara neden olabilir.
- Hasarlı ya da modifiye edilmiş bir batarya veya cihazı kullanmayın.** Hasarlı ya da modifiye edilmiş bataryalar yangın, patlama veya yaralanma riskiyle sonuçlanan beklenmedik durumlara neden olabilir.
- Bir batarya veya cihazı ateşe veya aşırı ısıya maruz bırakmayın.** 130 °C (266 °F) üzeri ısıya ateşe maruz kalması patlamaya neden olabilir.
- Tüm şarj talimatlarına uyun ve talimatlarda belirtilen sıcaklık aralığı dışında batarya veya cihazı şarj etmeyin.** Belirtilen aralık dışındaki sıcaklıklarda veya doğru olmayan şekilde şarj edilmesi bataryaya hasar verebilir ve yangın riskini artırabilir.
- Havalandırma deliklerinden toz çıkıyorsa vakumlu süpürgeyi kullanmayın. Vakumlu süpürgeyi kapatın ve filtrenin doğru takılıp takılmadığını veya arızalı olup olmadığını kontrol edin.** Arızalı filtreler derhal değiştirilmelidir.
- Sadece orijinal yedek parçaların kullanıldığı bir yetkili serviste tamir ettirin. Bu, ürün emniyetinin korunmasını sağlayacaktır.**

## Ek Güvenlik Bilgileri



**UYARI:** Hiçbir zaman elektrikli aleti veya herhangi bir parçasını değiştirmeyin. Hasar veya yaralanmayla sonuçlanabilir.



**UYARI:** Elektrikli zımparalama, kesme, taşlama, delme ve diğer imalat işlemlerinin ortaya çıktığı bazı tozlar kansere, doğum hatalarına veya diğer üreme sorunlarına neden olduğu bilinen kimyasallar içerir. Bu kimyasallardan bazıları:

- kurşun bazı boyalardaki kurşun,
- tuğla ve çimentoda ve diğer duvar malzemelerinde bulunan kristalin silika ve
- kimyasal işleme tabi tutulmuş keresteden kaynaklanan arsenik ve krom.

Bunlara maruziyetinizden kaynaklanan risk, bu tip çalışmaları ne sıklıkla gerçekleştirdiğinize bağlı olarak değişir. Bu kimyasallara maruziyeti azaltmak için: iyi havalandırılmalı yerlerde çalışın ve mikroskopik partikülleri sızdırmayacak şekilde özel tasarlanmış toz maskeleri gibi onaylı güvenlik ekipmanlarını kullanın.

- **Koruyucu giysiler giyin ve maruz kalan alanları sabun ve su ile yıkayın.** Tozun ağız ve gözle temas etmesine veya cildiniz üzerinde birikmesine izin vermek zararlı kimyasalların emilmesine neden olabilir. Parçacıkları yüz ve vücuttan uzağa yönlendirin.
- **Havalandırma delikleri sıklıkla hareketli parçaların üstünü örterler ve bunlardan kaçınılmalıdır.** Bol elbiseler, takılar veya uzun saç hareketli parçalara takılabilir.



**DIKKAT: Aleti kullanmadığınız zaman, devrilme veya düşme tehlikesine yol açmayacağı dengeli bir yüzeve yan tarafının üzerine yerleştirin.** Büyük bataryaya sahip bazı aletler bataryanın üzerinde dik durabilir, ancak kolayca devrilebilirler.

## Diğer Riskler

İlgili güvenlik düzenlemelerinin uygulanması ve güvenlik cihazlarının kullanılmasına rağmen, bazı risklerden kaçınmak mümkün değildir. Bunlar:

- İşitme kaybı.
- Sıçrayan parçacıklar kaynaklı yaralanma riski.
- Yapışkanlarla çalışırken bunların kokularını soluma riski.
- Tehlikeli tozları soluma riski.

## BU TALİMATLARI SAKLAYIN

### Şarj Aletleri

DEWALT şarj cihazları herhangi bir ayar gerektirmez ve çalıştırılması mümkün olduğunca kolay olacak şekilde tasarlanmıştır.

### Elektrik Emniyeti

Elektrik motoru sadece tek bir voltaj için tasarlanmıştır. Her zaman batarya voltajının, aletin üretim etiketinde voltajla aynı olup olmadığını kontrol edin. Aynı zamanda şarj aleti voltajının ana şebeke voltajınızla aynı olduğundan emin olun.

 DEWALT şarj cihazı EN60335 uyarınca çift yalıtımlıdır; bu nedenle topraklama kablosu gerekmez. Kablosu hasarlıysa, yalnızca DEWALT veya yetkili bir servis tarafından değiştirilmelidir.

### Şebeke Fişi Değiştirme (Yalnızca İngiltere ve İrlanda)

Yeni bir şebeke fişinin takılması gerekiyorsa:

- Eski fişi güvenli bir şekilde atın.
- Kahverengi kabloyu fişte akım olan uca bağlayın.
- Mavi kabloyu nötr uca bağlayın.



**UYARI:** Topraklama ucuna bağlantı yapılmamalıdır.

Kaliteli fişlerle birlikte verilen bağlantı talimatlarını izleyin.

Önerilen sigorta: 3 A.

### Uzatma Kablosu Kullanılması

Uzatma kablosu gerçekten gerekmedikçe kullanılmamalıdır. Şarj aletinizin giriş gücüne uygun, onaylı bir uzatma kablosu kullanın (**Teknik Verilere bakın**). Minimum iletken ebadı 1 mm<sup>2</sup> ve maksimum uzunluk 30 m'dir.

Bir kablo makarası kullanırken, her zaman kabloyu tamamen makaradan çıkarın.

### Tüm Batarya Şarj Cihazları için Önemli Güvenlik Talimatları

**TALİMATLARI SAKLAYIN:** Bu kılavuz, uyumlu bataryalar için önemli güvenlik ve çalışma talimatları içerir (bkz. **Teknik Veriler**).

- Şarj cihazını kullanmadan önce şarj cihazının, bataryanın ve bu bataryanın taşıdığı ürünün üzerindeki talimatları ve uyarıcı işaretleri okuyun.



**UYARI:** Elektrik çarpması tehlikesi. Şarj cihazının içine sıvı kaçmasına izin vermeyin. Elektrik çarpmasına neden olabilir.



**UYARI:** 30mA veya daha düşük kaçak akım değerine sahip bir kaçak akım rölesi kullanılmasını öneriyoruz.



**DIKKAT:** Yanma tehlikesi. Yaralanma riskini azaltmak için sadece DEWALT şarj edilebilir bataryaları şarj edin. Diğer batarya türleri patlayarak kişisel yaralanmaya ve hasara neden olabilir.



**DIKKAT:** Cihazla oynamadıklarından emin olmak için çocuklar gözetim altında tutulmalıdır.

**İKAZ:** Şarj aletinin güç kaynağına bağlı olduğu bazı durumlarda, şarj aletinin içindeki açıkta kalan şarj uçları yabancı maddelerle kısa devre yapabilir. Bunlarla sınırlı olmamak üzere çelik yüzü, alüminyum folyo veya benzeri metal parçacıkları gibi iletken özelliğe sahip yabancı maddeler şarj aletinin yuvalarından uzak tutulmalıdır. Yuvalarda batarya yokken şarj cihazını daima güç kaynağından çıkarın. Temizlik öncesinde şarj cihazının fişini çekin.

- **Bataryayı bu kılavuzdaki şarj cihazlarının haricinde herhangi bir şarj cihazıyla şarj etmeye ÇALIŞMAYIN.** Şarj cihazı ve batarya özel olarak birlikte çalışacak şekilde tasarlanmıştır.
- **Bu şarj cihazları, sadece DEWALT şarj edilebilir bataryaları şarj etmek için tasarlanmıştır.** Başka kullanımlar yangın veya elektrik çarpmasına yol açabilir.
- **Şarj cihazını yağmura veya kara maruz bırakmayın.**
- **Şarj cihazını prizden çekerken kablodan değil fişinden çekin.** Bu, fiş ve kablunun hasar görme riskini azaltır.
- **Kablonun; üzerine basılmayacak, ayağa dolaşmayacak veya başka bir şekilde hasar ve gerginliğe maruz kalmayacak şekilde yerleştirildiğinden emin olun.**
- **Kesinlikle gerekli olmadıkça uzatma kablosu kullanmayın.** Yanlış uzatma kablosu kullanımı yangın, elektrik çarpması veya elektrik şokuna neden olabilir.
- **Şarj cihazının üzerine herhangi bir eşya koymayın veya şarj cihazını havalandırma deliklerini kapatıp aşırı iç sıcaklığa neden olabilecek yumuşak bir yüzeye yerleştirmeyin.** Şarj cihazını herhangi bir ısı kaynağından uzaktaki bir yere koyun. Şarj cihazı muhafazasının üstündeki ve altındaki delikler aracılığıyla havalandırılır.
- **Kablosu veya fişi hasarlı bir şarj cihazını kullanmayın—** bunların hemen değiştirilmesini sağlayın.
- **Şarj cihazını sert bir darbe aldıysa, düştüyseniz veya herhangi bir şekilde hasar gördüyse çalıştırmayın.** Yetkili bir servise götürün.
- **Şarj cihazını kendiniz parçalarına ayırmayın; servis veya onarım gerektiğinde yetkili bir servis merkezine götürün.** Yanlış yeniden takma elektrik çarpmasına veya yangına yol açabilir.

- *Güç kablosunun hasar görmesi halinde, kablo herhangi bir tehlikenin önlenmesi için üretici, servis birimi veya benzer yetkili bir kişi tarafından derhal değiştirilmelidir.*
- **Herhangi bir temizlik yapmadan önce şarj cihazını prizden çekin. Bu, elektrik çarpması riskini azaltır.** Bataryayı çıkartmak bu riski azaltmaz.
- **KESİNLİKLE** iki şarj cihazını birbirine bağlamaya çalışmayın.
- **Şarj cihazı, standart 230V ev tipi elektrik gücüyle çalışmak üzere tasarlanmıştır. Cihazı başka bir voltajla kullanmaya çalışmayın. Bu, araç şarj cihazı için geçerli değildir.**







## Bir Bataryanın Şarj Edilmesi (Şekil B)

1. Bataryayı takmadan önce şarj cihazını uygun prize takın.
2. Bataryayı **5** şarj cihazına takın, bataryanın şarj cihazına tamamen oturduğundan emin olun. Devamlı yanıp sönen kırmızı (şarj oluyor) ışık, şarj işleminin başladığını gösterir.
3. Şarjın tamamlandığı, kırmızı ışığın sürekli yanmasıyla belirtilir. Batarya tam olarak şarj edildikten sonra hemen kullanılabilir veya şarj cihazından bırakılabilir. Bataryayı şarj cihazından çıkarmak için, bataryanın üzerindeki batarya serbest bırakma düğmesine **6** basın.

**NOT:** Lityum iyon bataryalardan maksimum performans almak ve bataryaların kullanım ömrünü uzatmak için, ilk kullanım öncesinde tam olarak şarj edin.

## Şarj Cihazının Çalışması

Bataryanın şarj durumu için aşağıdaki göstergelere bakın.

Şarj Göstergeleri	
	Şarj Oluyor 
	Tam Şarj Olmuş 
	Sıcak/Soğuk Paket Gecikmesi* 

\*Bu işlem esnasında kırmızı ışık yanıp sönmeye devam edecek, fakat bir süre ışık da yanacaktır. Batarya uygun bir sıcaklığa ulaştığında, sarı ışık sönecek ve şarj aleti şarj işlemine devam edecektir.

Uyumlu şarj cihazı arızalı bir bataryayı şarj etmeyecektir. Şarj cihazının ışığı yanmadığında batarya arızalıdır.

**NOT:** Bu, aynı zamanda şarj cihazının arızalı olduğu anlamına da gelebilir.

Şarj cihazı bir sorun gösteriyorsa, şarj cihazını ve akü takımını test edilme üzere yetkili bir servis merkezine gönderin.

## Sıcak/Soğuk Batarya Gecikmesi

Şarj aleti çok sıcak veya çok soğuk bir batarya tespit ettiğinde, otomatik olarak Sıcak/Soğuk Batarya Gecikmesini başlatır ve batarya uygun sıcaklığa gelene kadar şarjı durdurur. Şarj aleti sonrasında otomatik olarak şarj moduna geçer. Bu özellik, maksimum batarya ömrü sağlar.

Soğuk bir batarya sıcak bir bataryaya göre daha yavaş bir hızla şarj olacaktır. Batarya tüm şarj döngüsü boyunca daha yavaş bir hızda şarj olacaktır ve batarya ısındığında bile maksimum şarj oranına geri dönmeyecektir.

DCB118 şarj cihazında bataryayı soğutmak için tasarlanmış bir dahili fan bulunmaktadır. Bataryanın soğutulması gerektiğinde bu fan otomatik olarak devreye girecektir. Fan doğru şekilde çalışmıyorsa veya havalandırma yuvaları tıkanmışsa şarj cihazını kesinlikle kullanmayın. Şarj cihazının içerisine yabancı maddelerin girmesine izin vermeyin.

## DCB118 şarj cihazı

DCB118 şarj cihazında bataryayı soğutmak için tasarlanmış bir dahili fan bulunmaktadır. Bataryanın soğutulması gerektiğinde bu fan otomatik olarak devreye girecektir. Fan doğru şekilde çalışmıyorsa veya havalandırma yuvaları tıkanmışsa şarj cihazını kesinlikle kullanmayın. Şarj cihazının içerisine yabancı maddelerin girmesine izin vermeyin.

## Elektronik Koruma Sistemi

XR Li-Ion cihazlar; aşırı yük, aşırı ısınma veya tamamen boşalmadan koruyacak bir Elektronik Koruma Sistemine sahip olacak şekilde tasarlanmıştır.

Elektronik Koruma Sistemi devreye girerse alet otomatik olarak kapatılacaktır. Bu durum gerçekleşirse lityum iyon bataryayı tamamen şarj olana dek bir şarj cihazında tutun.

## Duvara Montaj

Bu şarj cihazları duvara monte edilebilir veya bir masa veya çalışma tezgahı üzerinde yukarı doğru durabilir şekilde tasarlanır. Duvara monte edilecekse şarj cihazını bir elektrik prizinin yakınında veya bir köşe veya hava akımını engelleyebilecek diğer engellerden uzakta konumlandırın. Şarj cihazının arka tarafını montaj vidalarının duvar üzerindeki yerini belirlemek amacıyla şablon olarak kullanın. Şarj cihazını (ayrıca satın alınır) en az 25,4 mm uzunluğa ve 7-9 mm'lik çapa sahip, vidalandığında vidanın yaklaşık 5,5 mm'lik kısmının açıkta olduğu bir optimal derinlik bırakacak şekilde ahşap üzerine monte edin. Şarj cihazının arkasındaki yuvaları vidaların açıkta olan kısımlarıyla hizalayın ve onları yuvalara tam olarak oturtun.

## Şarj Cihazı Temizlik Talimatları

**UYARI: Elektrik çarpması tehlikesi. Temizlik öncesinde AC çıkışı bağlantısını kesin.** Şarj cihazının dış yüzeyindeki kir ve yağ, bir bez parçası ya da metal olmayan bir fırça kullanılarak temizlenebilir. Su veya temizlik çözümü kullanmayın. Aletin içine herhangi bir sıvının girmesine izin vermeyin; aletin herhangi bir parçasını bir sıvı içine daldırmayın.

## Akü

### Tüm Aküler İçin Önemli Güvenlik Talimatları

Yedek aküleri sipariş ederken, katalog numarasını ve voltajı eklediğinizden emin olun.

Akü, kutudan şarjı dolu olarak çıkmaz. Aküyü ve şarj cihazını kullanmadan önce, aşağıdaki güvenlik talimatlarını dikkatlice okuyun. Daha sonra belirtilen şarj işlemlerini uygulayın.

### TÜM TALİMATLARI OKUYUN

- **Aküyü yanıcı sıvılar, gazlar ve tozların bulunduğu yerler gibi yanıcı ortamlarda şarj etmeyin veya kullanmayın.** Aküyü şarj cihazına takmak veya cihazdan çıkarmak toz veya dumanları tutuşturabilir.

- **Aküyü şarj cihazının içine doğru zorlamayın. Akü kırılarak ciddi kişisel yaralanmaya neden olabileceğinden akünün üzerinde hiçbir şekilde uyumsuz bir şarj cihazına uydurmak için değişiklik yapmayın.**
- Aküleri yalnızca DEWALT şarj cihazlarında şarj edin.
- **Su veya diğer sıvıları sıçratmayın veya bunlara DALDIRMAYIN.**
- **Aleti ve bataryayı, sıcaklığın 4 °C'nin (39,2 °F) altına düştüğü (örneğin, kışın kulübeler veya metal yapıların dışında) veya 40 °C'nin (104 °F) üzerine ulaştığı yerlerde (örneğin, yazın kulübeler veya metal yapıların dışında) depolamayın veya kullanmayın.**
- **Önemli ölçüde hasarlı veya tamamen eskimiş olsa bile aküyü ateşe atmayın.** Akü ateşe atılırsa patlayabilir. Lityum iyon aküler yanınca zehirli buharlar ve materyaller açığa çıkar.
- **Akü içeriği cildinize temas ederse, etkilenen alanı derhal yumuşak bir sabun ve suyla yıkayın.** Akü sıvısı gözlerinize bulaşır, gözünüzü açık tutarak 15 dakika boyunca veya tahriş hissi geçene kadar suyla yıkayın. Tıbbi yardım gerekirse, akü elektroliti sıvı organik karbonatlar ve lityum tuzları karışımından oluşmaktadır.
- **Açılan akü hücrelerinin içeriği solunum yolunu tahriş edebilir.** Ortama temiz hava girmesini sağlayın. Belirtiler geçmezse tıbbi yardım alın.



**UYARI:** Yanık tehlikesi. Akü sıvısı kıvılcıma veya ateşe maruz kalırsa yanıcı olabilir.



**UYARI:** Aküyü hiçbir nedenle asla açmayın. Akünün muhafazası çatırsa veya hasar görürse, şarj cihazına takmayın. Aküyü çarpmayın, düşürmeyin veya pakete hasar vermeyin. Sert bir darbe almış, düşmüş, çignenmiş veya herhangi bir şekilde hasar görmüş (örn. çiviyile delinmiş, çekiçle vurulmuş veya üzerine basılmış) bir aküyü veya şarj cihazını kullanmayın. Elektrik çarpmasına yol açabilir. Hasarlı aküler geri dönüşüm için servis merkezine gönderilmelidir.



**UYARI:** Yangın tehlikesi. Bataryayı metal nesnelere batarya terminallerine değmeyecekleri şekilde saklayın veya taşıyın. Örneğin, bataryayı içerisinde gevşek çiviler, vidalar, anahtarlar vb. bulunan kayışlı taşıyıcı, cep, alet kutuları, ürün kiti kutuları, çekmece vb. içerisine koymayın.



**DİKKAT:** Aleti kullanmadığımız zaman, devrilme veya düşme tehlikesine yol açmayacağı dengeli bir yüzeye yan tarafının üzerine yerleştirin. Büyük akülere sahip bazı aletler akünün üzerinde dik durabilir, ancak bunlar kolayca devrilebilir

## Nakliyat



**UYARI:** Yangın tehlikesi. Batarya nakliyatında, batarya kutuplarının istemsiz şekilde iletken maddelerle temas ederek yangına sebep vermesi ihtimali vardır. Batarya nakliyatı yaparken, batarya kutuplarının iyi korunduğundan ve kutuplarla temas edip kısa devreye sebep olabilecek maddelerden iyi şekilde izole edildiğinden emin olun.

**NOT:** Lityum-iyon piller kontrol edilmiş bagaja konmamalıdır.

DEWALT bataryalar, Tehlikeli Maddelerin Nakliyesi Hakkında BM Tavsiyeleri; Uluslararası Hava Taşımacılığı Birliği (IATA) Tehlikeli Madde Düzenlemeleri, Uluslararası Deniz Taşımacılığı Tehlikeli Madde (IMDG) Düzenlemeleri ve Uluslararası Karayoluyla Tehlikeli madde Taşıma Konulu Avrupa Anlaşması içeriklerinde belirtilen sektörel ve hukuki standartların tüm düzenlemeleriyle uyumludur. Lityum-iyon bataryalar, Tehlikeli Madde Taşımacılığı Kılavuzu Testleri ve Kriterleri Hakkındaki BM Tavsiyelerinin 38.3. bölümüne kadar test edilmiştir.

Çoğu durumda bir DEWALT bataryanın nakliyesinin tam olarak düzenlenmiş bir Sınıf 9 Tehlikeli Maddeler kapsamında sınıflandırılması beklenir. Genelde sadece 100 Watt Saat (Wh) üzeri bir enerji değeri sahip bir lityum iyon bataryayı içeren taşıma işlemlerinin tam olarak düzenlenmiş bir Sınıf 9 Tehlikeli Maddeler kapsamında sınıflandırılarak yapılması gerekmektedir. Tüm lityum iyon bataryalarda ambalajın üzerinde Watt Saati değeri mevcuttur. Buna ilave olarak, düzenlemedeki karışıklıklar nedeniyle, DEWALT lityum iyon bataryaların Watt Saati değeri göz önünde bulundurulmaksızın havayolu kargosuyla tek başına taşınmasını önermez. Bataryası bulunan aletlerin (kombo setler) havayoluyla nakliyesi ancak bataryanın sahip olduğu Watt Saati değerinin 100 Watt Saatinde yüksek olmaması şartıyla yapılabilir.

Nakliyat kapsam dışında da kalsa, tamamen düzenlenmiş de olsa, paketleme, etiketleme ve belgeleme gereklilikleri hakkındaki son düzenlemeleri takip etmek nakliyatçıların sorumluluğudur.

Kılavuzun bu bölümünde bulunan bilgiler iyi niyetle yazılmıştır ve kılavuzun hazırlandığı tarih itibarıyla doğru olduğuna inanılmaktadır. Fakat, sözlü veya zımnen hiçbir garanti verilmemektedir. Gerçekleştirdiği işlemlerin geçerli düzenlemelerle uyumlu olduğundan emin olmak alıcının sorumluluğundadır.

## FLEXVOLT™ Bataryanın Taşınması

DEWALT FLEXVOLT™ bataryanın iki farklı modu mevcuttur: ve **Taşıma modunu kullanın.**

**Kullanım Modu:** FLEXVOLT™ batarya tek başına olduğunda veya bir DEWALT 18V ürün içerisinde bulunduğunda, bir 18V batarya olarak çalışacaktır. FLEXVOLT™ batarya 54V veya 108V (ika adet 54V batarya) ürün olduğunda, bir 54V batarya olarak çalışacaktır.

**Taşıma Modu:** FLEXVOLT™ bataryaya kapak takıldığında batarya taşıma modundadır. Taşıma için kapağı muhafaza edin.

Taşıma modundayken pil dizileri, 3 bataryanın daha yüksek bir Watt saati (Wh) değerine sahip 1 bataryaya kıyasla daha düşük bir Watt saatine sonlanacak şekilde elektriksiz olarak birbirinden ayrılır. Daha düşük bir Watt saati değerine sahip 3 bataryanın bu artan miktarı bataryanın daha yüksek bir Watt saati değerine sahip bataryaların tabii olduğu belirli taşımacılık düzenlemelerinden muaf olmasına neden olabilir.

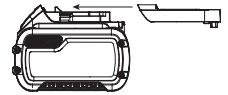

Örneğin, 3 x 36 Wh olarak belirtilen Transport (Taşıma) Wh değeri, her biri 36 Wh olan 3 bataryanın bulunduğu anlamına gelir. Use (Kullanım) Wh değeri ise 108 Wh olarak belirtilebilir (1 batarya kastedilir).

Kullanım ve taşıma modu etiket işareti örneği



USE (KULLANIM) (taşıma başlığı olmadan). Örneğin: Wh değeri 108 Wh olarak belirtilir (108 Wh değerindeki 1 batarya).



TRANSPORT (TAŞIMA) (dahili taşıma başlığı ile). Örneğin: Wh değeri 3 x 36 Wh olarak belirtilir (36 Wh değerindeki 3 batarya).

## Saklama Önerileri

- En iyi saklama ortamı serin ve kuru, doğrudan güneş ışığı almayan, aşırı sıcak ve soğuk olmayan yerlerdir. En uygun akü performansı ve ömrü için kullanımda değilken aküleri oda sıcaklığında saklayın.
- Uzun süreli saklama için, en iyi sonuç için şarj cihazından uzak serin, kuru bir yerde tamamen dolu bir akü saklamak için tavsiye edilir.

**NOT:** Aküler tamamen şarj boşalmış halinde saklanmamalıdır. Akünün kullanılmadan önce yeniden şarj edilmesi gerekir.

## Şarj Cihazı ve Akü Üzerindeki Etiketler

Bu kılavuzda kullanılan sembollere ilave olarak, şarj cihazı ve akü üzerinde bulunan etiketler aşağıdaki sembolleri belirtmektedir:



Aletle çalışmaya başlamadan önce bu kılavuzu okuyun.



Şarj süresi için **Teknik Özellikleri** bölümüne bakın.



İletken nesnelere temas etmeyin.



Hasarlı aküleri şarj etmeyin.



Suya maruz bırakmayın.



Hasarlı kabloların hemen değiştirilmesini sağlayın.



Sadece 4 °C ve 40 °C arasında şarj edin.



Yalnızca kapalı alanda kullanım icindir.



Aküleri çevremize gerekli ozeni göstererek atın.



DEWALT aküler, yalnızca onlar için tasarlanmış olan DEWALT şarj cihazlarında şarj edin. DEWALT aküleri haricindeki akülerin DEWALT şarj cihazlarıyla şarj edilmesi patlamalarına veya diğer tehlikeli durumların ortaya çıkmasına sebep olabilir.



Aküyü ateşe atmayın.

## Akü tipi

Aşağıdaki SKU(lar) bir 18 volt batarya ile çalışır: DCV501L.

Bu bataryalar kullanılmalıdır: DCB181, DCB182, DCB183, DCB183B, DCB183G, DCB184, DCB184B, DCB184G, DCB185, DCB187, DCB189, DCBP034, DCB546, DCB547, DCB548, DCB549. Daha fazla bilgi için **Teknik Veriler** bölümüne bakın.

## Paket İçeriği

Paket şunları içerir:

- 1 Vakumlu süpürge
- 1 Zemin başlığı
- 1 Çıkartılabilir fırçalı toplayıcı
- 1 Yuvarlak fırça
- 1 Dar aralık başlığı
- 1 Uzatma
- 1 Esnek hortum
- 1 Kemer kanca vidası
- 1 Kemer kancası
- 1 DEWALT yumuşak torba
- 1 Kullanım kılavuzu

**NOT:** Bataryalar, şarj cihazları ve alet kutuları N modellerinde bulunmaz. Bataryalar ve şarj cihazları NT modellerinde bulunmaz. B modellerinde Bluetooth® bataryalar bulunur.

**NOT:** Bluetooth® kelimesi tescilli ve logoları Bluetooth®, SIG, Inc.'in tescilli markalarıdır ve bunların DEWALT tarafından her türlü kullanımı lisans kapsamındadır. Diğer ticari markalar ve ticari isimler ilgili sahibine aittir.

- *Nakliye sırasında alet, parçalar ve aksesuarlarda hasar oluşup oluşmadığını kontrol edin.*
- *Çalıştırmadan önce bu kılavuzu iyice okuyup anlamak için zaman ayırın.*

## Alet Üzerindeki Etiketler

Alet üzerinde aşağıdaki semboller gösterilir:



Kullanmadan önce kullanım kılavuzunu okuyun.



**UYARI:** Bu cihaz zararlı toz içerir. Toz torbasının çıkartılması da dahil olmak üzere her türlü boşaltma ve bakım işleri uygun koruyucu donanıma sahip eğitimli personel tarafından yürütülebilir. Komple filtre sistemi takılana kadar cihazı çalıştırmayın.





L Sınıfı toz toplama cihazları, çalışma hızı limit değerleri  $> 1 \text{ mg/m}^3$  olan kuru, yanıcı olmayan tozları temizlemesi için uygundur.

 Vakumlu süpürgeyle bataryalar kullanılabilir, bkz. "Batarya Tipi"

## Tarih Kodu Konumu (Şek. B)

İmalat yılını da içeren tarih kodu **17** gövdeye basılıdır.

Örnek:

2021 XX XX

Üretim yılı ve haftası

## Açıklama (Şekil A)

 **UYARI:** Hiçbir zaman elektrikli aleti veya herhangi bir parçasını değiştirmeyin. Hasar veya yaralanmayla sonuçlanabilir.

- 1 Açma/kapama düğmesi
- 2 Toz haznesi
- 3 Toz haznesi serbest bırakma düğmesi
- 4 Filtre grubu
- 5 Batarya
- 6 Batarya çıkarma düğmesi
- 7 Ana tutamak
- 8 Kemer kancası
- 9 Kemer kanca vidası
- 10 Ağızlık
- 11 Uzatma
- 12 Esnek hortum
- 13 Dar aralık başlığı
- 14 Yuvarlak fırça
- 15 Toplayıcı fırça
- 16 Zemin başlığı
- 17 Tarih kodu

## Kullanım Amacı

DCV501L şarjlı süpürge, mesleki maruziyet için  $1 \text{ mg/m}^3$ 'ün üzerindeki sınır değerleriyle L Sınıfı toza kadar kuru, yanıcı olmayan tozları süpürmek üzere tasarlanmıştır.

Bu süpürge profesyonel amaçlı bir elektrikli alettir.

Sıvıları çekmek için **KULLANMAYIN**.

Bu süpürgeyi yanıcı tozlar için **KULLANMAYIN**.

Bu süpürgeyi patlayıcı ortamlarda **KULLANMAYIN**.

**NOT:** Bu cihaz otel, okul, hastane, fabrika, ofis, kiralama şirketleri ve inşaatlar vb. gibi yerlerde ticari kullanım için uygundur.

Islak koşullarda veya yanıcı sıvı ya da gazların mevcut olduğu ortamlarda **KULLANMAYIN**.

**ÇOCUKLARIN** alete erişmesine izin vermeyin. Bu alet deneyimsiz kullanıcılar tarafından kullanılırken nezaret edilmelidir.

- **Küçük çocuklar ve engelliler.** Bu cihazlarında bir gözetmen olmadan küçük çocukların ve engellilerin kullanımına uygun değildir.
- Bu makine, düşük fiziksel, algısal veya zihinsel kapasiteye sahip, deneyim veya bilgi eksikliği bulunan kişilerin (çocuklar dahil) kullanımı için tasarlanmamıştır. Çocuklar asla bu ürünle yalnız bırakılmamalıdır.
- Çocuklar cihazla oynamamalıdır.

## MONTAJ VE AYARLAMALAR

 **UYARI:** Ciddi yaralanma riskini azaltmak için herhangi bir ayar yapmadan ya da parça veya aksesuarları söküp takmadan önce aleti kapatın ve aküyü ayırın. Aletin yanlışlıkla çalıştırılması yaralanmaya neden olabilir.

 **UYARI:** Yalnızca DeWALT aku ve şarj cihazlarını kullanın.

## Alete Akü Takma Ve Çıkartma (Şek. B)

**NOT:** Akünün **5** tamamen şarjlı olduğundan emin olun.

### Aküyü Aletin Koluna Takma

1. Aküyü **5** kolun içindeki raylarla hizalayın (Şek. B).
2. Aküyü, yerine oturduğunu duyana kadar ve alette tamamen oturana kadar kolun içine kaydırın.

### Aküyü Aletten Çıkarma

1. Serbest bırakma düğmesine **4** basın ve aküyü sıkıca çekerek aletin kolundan çıkarın.
2. Aküyü bu kılavuzun şarj cihazı kısmında açıklandığı gibi şarj cihazına takın.

## Akü Şarj Seviyesi Göstergesi (Şek. B)

Bazı DeWALT aküler, aküde kalan şarj seviyesini gösteren üç yeşil LED ışından oluşan bir şarj seviyesi göstergesini içerir.

Şarj seviyesi göstergesini çalıştırmak için gösterge düğmesine **18** basın ve basılı tutun. Üç yeşil LED ışığının bir kombinasyonu kalan şarj seviyesini gösterecek şekilde yanacaktır. Aküdeki şarj seviyesi kullanılabilir limitin altındayken, gösterge yanmaz ve akünün şarj edilmesi gerekir.

**NOT:** Bu gösterge sadece aküde kalan şarj seviyesini gösterir. Bu alet işlevini göstermez; ürün parçaları, sıcaklık ve son kullanıcı uygulamaya göre değişime tabidir.

## Toz Haznesinin Çıkartılması (Şekil D)

1. Toz haznesini **2** çıkartmak için toz haznesi serbest bırakma düğmesine **3** basın ve toz haznesini aşağı ve dışarı çekin.

## Toz Haznesinin Takılması (Şekil E)

**NOT:** Kullanımdan önce filtrenin doğru konumda olması çok önemlidir.

1. Motor gövdesindeki **20** çıkıntıyı **21** toz haznesinin yuvası **19** ile hizalayın.

2. Toz haznesini üniteye takın ve bir oturma sesi gelmesini bekleyin. Kullanmadan önce toz haznesinin yerine tam oturduğundan emin olun.

### Aksesuarların Takılması (Şekil F)

**NOT:** Kullanmadan önce aksesuarların güvenli bir şekilde yerinde olduğundan emin olun.

- Aksesuarları başlık **10** üzerine kaydırın.
- Daha uzun menzil için, başlığa uzatma **11** veya hortum **12** takın.
- Aksesuarlar, hortumun veya uzatmanın ucuna da takılabilir.

	<b>Uzatma:</b> Başınızın üstü, nesnelere altı ve erişilemeyen yerlerde bulunan kirlere temizlemek için daha uzağa erişin.
	<b>Esnek Hortum:</b> Düz uzatmanın ulaşamayacağı daha zor yerlere erişmek için esneklik sağlar.
	<b>Dar aralık başlığı:</b> Ev, işyeri ve araçlardaki dar yerlere girer.
	<b>Yuvarlak fırça:</b> Küçük yerlerde biriken toz ve döküntüleri uzaklaştırarak süpürgecinin çekebilmesini sağlar.
	<b>Çıkartılabilir fırçalı toplayıcı:</b> Daha geniş bir alanı temizler ve çalışma alanının etrafındaki daha büyük parçaların üzerindeki toz ve kalıntıların temizlenmesine yardımcı olur.
	<b>Zemin başlığı:</b> Zemindeki kir ve döküntüleri almak için uzantıya eşlik eder.

### Kemer Kancası (Şekil G)

**UYARI:** Ciddi yaralanma riskini azaltmak için herhangi bir ayar yapmadan ya da parça veya aksesuarları söküp takmadan önce aleti kapatın ve bataryayı çıkartın.

**UYARI:** Ciddi yaralanma riskini azaltmak için, aleti başın üzerinde bir yere AS MAYIN veya nesnelere kemer kancasına TAKMAYIN. Aletin kemer kancasını SADECE bir iş kemerine asın.

**UYARI:** Ciddi yaralanma riskini azaltmak için, kemer kancasını tutan vidanın sağlamlığından emin olun.

**ÖNEMLİ:** Kemer kancasını takma veya çıkarma sırasında, sadece ürünle birlikte verilen kemer kayış vidasını **9** kullanın. Vidanın emniyetli bir şekilde sıkıldığından emin olun.

Sol veya sağ elini kullanan kullanıcılarla uyumlu olması açısından kemer kancası **8** sadece birlikte verilen vida kullanılmak suretiyle aletin her iki tarafına da takılabilir. Kanca istenmiyorsa aletten çıkartılabilir.

Kemer kancasını taşımak için kemer kancasını yerinde tutan vidayı sökün ardından ters tarafa tekrar monte edin. Vidanın emniyetli bir şekilde sıkıldığından emin olun.

### KULLANMA

#### Kullanma Talimatları

- UYARI:** Güvenlik talimatlarına ve geçerli yönetmeliklere daima uyun.
- UYARI:** Ciddi yaralanma riskini azaltmak için herhangi bir ayar yapmadan ya da parça veya aksesuarları söküp takmadan önce aleti kapatın ve aküyü ayırın. Aletin yanlışlıkla çalıştırılması yaralanmaya neden olabilir.

#### Cihazın açılması ve kapatılması (Şekil H)

- Aleti açmak için, açma/kapama **1** düğmesini I konumuna getirin.
- Aleti kapatmak için, açma/kapama **1** düğmesini O konumuna getirin.

#### Süpürme

- UYARI:** Aleti her zaman toz filtresi takılı şekilde kullanın. Kullanımdan önce toz haznesini **2** boşaltın ve temizleyin.
- Uygun aksesuarı seçin (aksesuarları değiştirirken vakumlu süpürgeyi kapatın).
- Vakum başlığını **10** temizlenecek yüzeyin üzerine getirin. Gerekirse zor ulaşılan alanlarda hortum **12** kullanılabilir.

#### Toz Haznesinin Ve Filtrenin Temizlenmesi/Boşaltılması (Şekil D, E, I, J)

- UYARI:** Ciddi yaralanma riskini azaltmak için, temizlik, herhangi bir ayar veya ataşman veya aksesuarları çıkarma/takma öncesinde cihazı kapatın ve bataryayı çıkarın. Kazara çalışma yaralanmaya neden olabilir.
- UYARI:** Toz haznesini ve filtreyi temizlerken ve boşaltırken onaylı toz maskesi takın.

**UYARI:** Fırlama/Solunma Tehlikesi: Süpürgeyi asla filtresiz veya hasarlı filtreyle kullanmayın.

- UYARI:**
  - Filtrenin iç kısmını yıkamayın.
  - Filtrenin içi ıslanırsa, tamamen kurumasını bekleyin.
  - Filtreyi temizlemek için bir fırça kullanmayın.
  - Filtreleri temizlemek için asla basınçlı hava veya bir fırça kullanmayın aksi takdirde filtre membranı zarar görebilir ve bu tozun filtrenin içinden geçmesine neden olur.

**NOT:** Filtre tekrar kullanılabilir, toz haznesi **2** boşaldığında filtreyi atmayın. Filtrenin dayanıklılığı, elektrikli süpürgecinin ne sıklıkta kullanıldığına ve hangi tür maddelerin emildiğine bağlıdır. Filtre temizlendikten sonra emiş gücü yeterli değilse filtre değiştirilmelidir. Filtre hasar açısından düzenli olarak kontrol edilmelidir. Filtre hasar görmüşse derhal değiştirilmelidir.

#### Filtrenin Çıkartılması

- Elektrikli süpürgeyi bir çöp kutusunun üzerine getirin ve tutma yerindeki toz haznesi serbest bırakma düğmesine **3**

basarak toz haznesini 2 ana gövdeden ayırın ve toz haznesini ana gövdeden çekerek çıkartın.

2. Toz haznesinden çekerek filtre grubunu 4 çıkartın.
3. Saat yönünün tersine çevirerek ve filtre kapağını 23 çekerek hazneyi filtreden 22 ayırın.

### Filtrenin Takılması

1. Filtre kapağını filtreye takın ve yerine sıkıca kilitlemek için saat yönünde döndürün.
2. Filtre grubunu toz haznesine itin.
3. Toz haznesini ana gövdeye takın ve yerine sıkıca kilitleyin.

### Filtrenin Temizlenmesi

**ÖNEMLİ:** Maksimum toz temizleme performansı, ancak temiz filtre ve boş toz haznesi ile sağlanabilir. Cihaz kapatıldıktan sonra cihazdan toz geri gelmeye devam ediyorsa, bu durum toz haznesinin dolduğu ve boşaltılması gerektiği anlamına gelir.

1. Filtre toz haznesinden çıkarıldıktan sonra, filtredeki tozu silkeleyin veya hafifçe fırçalayın. Filtre malzemesine zarar vermemeye özen gösterilmelidir.
2. Toz haznesindeki 2 tozu bir çöp kutusuna boşaltın ve gerekirse yıkayın.
3. Toz haznesini ilk sabunlu suyla yıkayın. Kullanmadan önce toz haznesinin tamamen kuru olduğundan emin olun.
4. Konumuna bağlı olarak, filtrenin dışını akan ılık suyun altında durulayın.
5. Filtrelerin kullanımdan önce tamamen kuru ve doğru konumda olmaları çok önemlidir.
6. Yeniden takmadan önce filtrelerin 24 saat boyunca tamamen kuru olduğundan emin olun.

Yedek filtre: DCV5011H

Hasar görmüş filtreleri kullanmayın. Hasarlı filtreleri derhal değiştirin.

## BAKIM

Bu elektrikli alet, uzun süre boyunca minimum bakımla çalışmak üzere tasarlanmıştır. Aletin uzun süre boyunca verimli bir şekilde çalışması, uygun bakım ve düzenli temizlik yapılmasına bağlıdır.



**UYARI: Ciddi yaralanma riskini azaltmak için herhangi bir ayar yapmadan ya da parça veya aksesuarları söküp takmadan önce batarya ile bağlantısını kesin.** Kazara çalıştırma yaralanmaya neden olabilir.



**UYARI: Kullanıcı bakımı için, makine makul olduğu sürece bakım ekibi ve diğerleri için risk yaratmayacak biçimde demonte edilmeli, temizlenmeli ve bakımı yapılmalıdır. Uygun önlemler arasında demonte etmeden önce zararlı maddeleri temizleme, makinenin demonte edileceği yerdeki filtre havalandırma düzenlemelerine uyma, bakım alanını temizleme ve uygun koruyucular kullanma bulunmaktadır.**

- Üretici veya eğitilmiş bir kişi tarafından örneğin filtredeki hasarların kontrolü, makinenin hava geçirmezliğinin kontrolü ve makinenin kontrol mekanizmasının doğru şekilde çalışıp çalışmadığının

kontrolünü içeren teknik muayeneleri yılda en az bir kez yapılmalıdır.

- Servis veya bakım işlemleri sırasında temizlenmesine rağmen tekrar kullanılmayacak durumdaki tüm kirlenmiş malzemeler atılmalıdır; bu malzemeler bu tür atıkların atılmasına dair güncel düzenlemelere uygun olarak, su ve hava geçirmeyen torbalarda atılmalıdır.
- Toz emiciler için, cihazdan çıkan hava odaya geri veriliyorsa, odada uygun bir hava değişim hızı L sağlanmalıdır.

Şarj cihazı ve batarya onarılabilir bir parça değildir.

## Toz Toplama Cihazının Depoya Kaldırılması



### UYARI:

- a) Toz toplama cihazını depoya kaldırmadan önce toz toplama haznesini boşaltın.
- b) Toz toplama cihazını daima bataryalar çıkartılmış şekilde depoya kaldırın.
- c) Aleti ve bataryaları mümkün olduğu kadar serin ve kuru bir yerde muhafaza edin.
- d) Alet ve bataryaları, çocukların veya izinsiz kişilerin erişemeyeceği bir yerde saklayın.
- e) Uzun süreli saklama sonrasında aletin ve bataryaların hasar görüp görmediğini kontrol edin.
- f) Daha fazla bilgi için **bu kılavuzdaki Bataryaların Taşınması** bölümüne bakın.



## Yağlama

Elektrikli aletiniz ek bir yağlama gerektirmemektedir.



## Temizleme



**UYARI: Havalandırma deliklerinde ve etrafında toz toplanması halinde bu tozu ve kiri kuru hava kullanarak ana gövdeden uzaklaştırın. Bu işlemi gerçekleştirirken onaylı bir göz koruması ve onaylı toz maskesi takın.**



**UYARI: Aletin metalik olmayan parçalarını temizlemek için asla çözücü veya başka sert kimyasal kullanmayın. Bu kimyasallar bu parçalarda kullanılan malzemeleri güçsüzlendirir. Yalnızca su ve yumuşak sabunla nemlendirilmiş bir bez kullanın. Aletin içine herhangi bir sıvının girmesine izin vermeyin; aletin herhangi bir parçasını bir sıvı içine daldırmayın.**

## İsteğe Bağlı Aksesuarlar



**UYARI: DEWALT, tarafından sunulanlar dışındaki aksesuarlar bu ürünle test edilmediğinden, bu tür aksesuarların bu aletle kullanılması tehlikeli olabilir. Yaralanma riskini azaltmak için bu ürünle yalnızca DEWALT tarafından önerilen aksesuarlar kullanılmalıdır.**

Uygun aksesuarlar hakkında daha fazla bilgi için bayinize başvurun.

### Çevrenin Korunması



Ayrı toplama. Bu işaretlenmiş simgeyle ürün ve piller normal evsel atıklarla birlikte çöpe atılmamalıdır.

Bazı malzemeleri içeren ürün ve piller geri dönüştürülebilir veya geri kazanılabilir, bu da bazı hammaddeler için talebi azaltabilir. Lütfen elektrikli ürünleri ve pilleri yerel yasal mevzuata uygun şekilde geri dönüşüme tabi tutun. Daha ayrıntılı bilgiler [www.2helpU.com](http://www.2helpU.com) adresinde mevcuttur.

### Şarj Edilebilir Aküler

Bu uzun ömürlü akü, daha önce kolayca yapılan işlerde yeterince güç üretemeyecek duruma geldiğinde şarj edilmelidir. Teknik ömürlerinin sonunda, aküleri çevremize gerekli özeni göstererek atın:

- Aküyü bitene kadar aleti çalıştırın, sonra aletten çıkartın.
- Lityum İyon hücreler geri dönüştürülebilir. Bunları yetkili servise veya yerel toplama merkezine teslim edin. Toplanan aküler geri dönüştürülecek veya uygun şekilde atılacaktır.

# TOOL NAME

## DCV501L

### Συγχαρητήρια!

Επιλέξατε ένα εργαλείο DEWALT. Τα έτη εμπειρίας, η σχολαστική ανάπτυξη προϊόντων και η καινοτομία έχουν καταστήσει την DEWALT έναν από τους πιο αξιόπιστους συνεργάτες στον τομέα των επαγγελματικών ηλεκτρικών εργαλείων.

### Τεχνικά δεδομένα

	DCV501L	
Τύπος		1
Πηγή ρεύματος		DC
Τάση μπαταρίας	V DC	18
Ισχύς	W	300
Όγκος δοχείου	L	0,7
Μέγ. παροχή αέρα	l/s	21,7
Άρνητική πίεση	kPa	9,4
Διάμετρος ακροστομίου εύκαμπτου σωλήνα	mm	31,8
Βάρος (χωρίς πακέτο μπαταριών)	kg	1,5
Τιμές θορύβου και/ή τιμές κραδασμών (διανυσματικό άθροισμα τριών αξόνων) σύμφωνα με το EN60335:		
$L_{pA}$ (ηχητική πίεση)	dB(A)	75
$L_{WA}$ (ηχητική ισχύς)	dB(A)	87
$K_{WA}$ (αβεβαιότητα ηχητικής ισχύος)	dB(A)	2
Τιμή εκπομπών κραδασμών $a_{H1}$ =	m/s <sup>2</sup>	<2,5
Αβεβαιότητα $K$ =	m/s <sup>2</sup>	0,5

Το επίπεδο εκπομπών κραδασμών και/ή θορύβου που αναφέρεται στο παρόν δελτίο πληροφοριών έχει μετρηθεί σύμφωνα με τυποποιημένη διαδικασία δοκιμής EN60335-2-69 και μπορεί να χρησιμοποιηθεί για τη σύγκριση ενός εργαλείου με άλλο. Μπορεί να χρησιμοποιηθεί για προκαταρκτική αξιολόγηση έκθεσης.



**ΠΡΟΕΙΔΟΠΟΙΗΣΗ:** Το δηλωμένο επίπεδο εκπομπών κραδασμών και/ή θορύβου αντιστοιχεί στις βασικές εφαρμογές του εργαλείου. Ωστόσο, αν το εργαλείο χρησιμοποιηθεί για διαφορετικές εφαρμογές, με διαφορετικά αξεσουάρ ή αν δεν συντηρείται κανονικά, η εκπομπή κραδασμών και/ή θορύβου μπορεί να διαφέρει. Το γεγονός αυτό μπορεί να αυξήσει σημαντικά το επίπεδο έκθεσης στη συνολική περίοδο εργασίας.

Μια εκτίμηση του επιπέδου έκθεσης σε κραδασμούς και/ή θόρυβο θα πρέπει να λαμβάνει υπόψη και τους χρόνους που το εργαλείο είναι απενεργοποιημένο ή λειτούργει αλλά στην πραγματικότητα δεν εκτελεί εργασία. Αυτό μπορεί να μειώσει σημαντικά το επίπεδο έκθεσης στη συνολική περίοδο εργασίας.

Προσδιορίστε πρόσθετα μέτρα ασφαλείας για προστασία του χειριστή από τις επιπτώσεις των κραδασμών και/ή του θορύβου, όπως: συντήρηση του εργαλείου και των αξεσουάρ, διατήρηση των χεριών θερμών (αφορά τους κραδασμούς), οργάνωση των σχημάτων εργασίας.

### Δήλωση Συμμόρφωσης - Ε.Κ.

#### Οδηγία περί μηχανικού εξοπλισμού



#### ΗΛΕΚΤΡΙΚΗ ΣΚΟΥΠΠΑ ΧΕΙΡΟΣ ΜΠΑΤΑΡΙΑΣ DCV501L

Η εταιρεία δηλώνει ότι τα προϊόντα που περιγράφονται στην ενότητα **Τεχνικά δεδομένα** σχεδιάστηκαν σε συμμόρφωση με τα εξής πρότυπα και οδηγίες:

2006/42/EK, EN.

Αυτά τα προϊόντα συμμορφώνονται και με τις Οδηγίες 2014/30/EE και 2011/65/EE. Για περισσότερες πληροφορίες, παρακαλούμε επικοινωνήστε με την στην παρακάτω διεύθυνση ή ανατρέξτε στο πίσω μέρος του εγχειριδίου.

Ο κάτωθι υπογράφων είναι υπεύθυνος για τη σύνταξη του τεχνικού φακέλου και πραγματοποιεί την παρούσα δήλωση εκ μέρους της εταιρείας .

Markus Rompel

Αντιπρόεδρος Μηχανολογίας, PTE Ευρώπης  
 , Richard-Klinger-Straße 11,  
 D-65510, Idstein, Γερμανία  
 27.08.2021

## ΦΥΛΑΞΤΕ ΟΛΕΣ ΤΙΣ ΠΡΟΕΙΔΟΠΟΙΗΣΕΙΣ ΚΑΙ ΤΙΣ ΟΔΗΓΙΕΣ ΓΙΑ ΜΕΛΛΟΝΤΙΚΗ ΑΝΑΦΟΡΑ



**ΠΡΟΕΙΔΟΠΟΙΗΣΗ:** Για να μειώσετε τον κίνδυνο τραυματισμού, διαβάστε το εγχειρίδιο οδηγιών.

### Ορισμοί: Οδηγίες ασφαλείας

Οι παρακάτω ορισμοί περιγράφουν το επίπεδο σοβαρότητας για κάθε προειδοποιητική λέξη. Παρακαλούμε διαβάστε το εγχειρίδιο και δώστε προσοχή σε αυτά τα σύμβολα.



**ΚΙΝΔΥΝΟΣ:** Υποδεικνύει μια επικείμενη επικίνδυνη κατάσταση, η οποία, εάν δεν αποφευχθεί, **θα** έχει σαν συνέπεια **θάνατο ή σοβαρό τραυματισμό**.



**ΠΡΟΕΙΔΟΠΟΙΗΣΗ:** Υποδεικνύει μια δυναμικά επικίνδυνη κατάσταση, η οποία, αν δεν αποφευχθεί, **θα μπορούσε** να έχει σαν συνέπεια **θάνατο ή σοβαρό τραυματισμό**.



**ΠΡΟΣΟΧΗ:** Υποδεικνύει μια δυναμικά επικίνδυνη κατάσταση, η οποία, εάν δεν αποφευχθεί, **ενδέχεται**

Μπαταρίες				Φορτιστές/Χρόνοι φόρτισης (λεπτά)***									
Αρ. κατ.	V <sub>DC</sub>	Ah	Βάρος (kg)	DCB104	DCB107	DCB112	DCB113	DCB115	DCB116	DCB117	DCB118	DCB132	DCB119
DCB546	18/54	6,0/2,0	1,08	60	270	170	140	90	80	40	60	90	X
DCB547	18/54	9,0/3,0	1,46	75*	420	270	220	135*	110*	60	75*	135*	X
DCB548	18/54	12,0/4,0	1,46	120	540	350	300	180	150	80	120	180	X
DCB549	18/54	15,0/5,0	2,12	125	730	450	380	230	170	90	125	230	X
DCB181	18	1,5	0,35	22	70	45	35	22	22	22	22	22	45
DCB182	18	4,0	0,61	60/40**	185	120	100	60	60/45**	60/40**	60/40**	60	120
DCB183/B/G	18	2,0	0,40	30	90	60	50	30	30	30	30	30	60
DCB184/B/G	18	5,0	0,62	75/50**	240	150	120	75	75/60**	75/50**	75/50**	75	150
DCB185	18	1,3	0,35	22	60	40	30	22	22	22	22	22	40
DCB187	18	3,0	0,54	45	140	90	70	45	45	45	45	45	90
DCB189	18	4,0	0,54	60	185	120	100	60	60	60	60	60	120
DCBP034	18	1,7	0,32	27	82	50	40	27	27	27	27	27	50

\*Κωδικός ημερομηνίας 201811475B ή μεταγενέστερος

\*\*Κωδικός ημερομηνίας 201536 ή μεταγενέστερος

\*\*\*Αυτός ο πίνακας προορίζεται μόνο για καθοδήγηση, οι χρόνοι θα διαφέρουν ανάλογα με τη θερμοκρασία και την κατάσταση της μπαταρίας.

να έχει σαν συνέπεια **τραυματισμό μικρής ή μέτριας σοβαρότητας.**

**ΕΙΔΟΠΟΙΗΣΗ:** Υποδεικνύει μια πρακτική που δεν σχετίζεται με τραυματισμό ατόμων η οποία, αν δεν αποφευχθεί, **ενδέχεται να έχει σαν συνέπεια υλικές ζημιές.**



Υποδηλώνει κίνδυνο ηλεκτροπληξίας.



Υποδηλώνει κίνδυνο πυρκαγιάς.

## ΓΕΝΙΚΕΣ ΠΡΟΕΙΔΟΠΟΙΗΣΕΙΣ ΑΣΦΑΛΕΙΑΣ



**ΠΡΟΕΙΔΟΠΟΙΗΣΗ: Διαβάστε όλες τις προειδοποιήσεις ασφαλείας και όλες τις οδηγίες.** Η μη τήρηση των προειδοποιήσεων και των οδηγιών που αναφέρονται παρακάτω μπορεί να έχει ως αποτέλεσμα ηλεκτροπληξία, πυρκαγιά και/ή σοβαρή σωματική βλάβη.



**ΠΡΟΕΙΔΟΠΟΙΗΣΗ:** Ορισμένα είδη σκόνης σε οικιακό περιβάλλον περιέχουν χημικές ουσίες, όπως ο αμίαντος ή ο μόλυβδος σε βαφές βράσης μολύβδου, οι οποίες είναι γνωστό ότι προκαλούν καρκίνο, συγγενείς ανωμαλίες ή άλλες αναπαραγωγικές βλάβες.



**ΠΡΟΕΙΔΟΠΟΙΗΣΗ:** Μην επιχειρήσετε να τροποποιήσετε ή να επισκευάσετε τη συσκευή.



**ΠΡΟΕΙΔΟΠΟΙΗΣΗ:** Ο χειριστής θα πρέπει να έχει εκπαιδευτεί επαρκώς στη χρήση αυτών των συσκευών.



**ΠΡΟΕΙΔΟΠΟΙΗΣΗ:** Για να μειώσετε τον κίνδυνο ηλεκτροπληξίας και να αποτρέψετε ζημιά στην ηλεκτρική σκούπα, μην αναρροφάτε οποιαδήποτε υγρά ούτε σωματίδια που είναι εμποτισμένα με υγρά. Να μην εκτίθεται σε βροχή ή χιόνι. Να φυλάσσεται σε εσωτερικό χώρο.



**ΠΡΟΕΙΔΟΠΟΙΗΣΗ:** Μη φορτίζετε την μπαταρία σε θερμοκρασίες περιβάλλοντος κάτω από 4 °C (39 °F) ή πάνω από 40 °C (104 °F). Τηρείτε όλες τις οδηγίες φόρτισης και μη φορτίζετε τη συσκευή εκτός των ορίων θερμοκρασίας που

ορίζονται στις οδηγίες. Η ακατάλληλη φόρτιση ή η φόρτιση σε θερμοκρασίες εκτός των προβλεπόμενων ορίων μπορεί να προξενήσει ζημιά στην μπαταρία και να αυξήσει τον κίνδυνο φωτιάς.

- Παρακαλούμε να είστε ενημερωμένοι σχετικά με τους κανονισμούς/νόμους που ισχύουν στην χώρα σας
- σχετικά με τον χειρισμό επικίνδυνων τύπων σκόνης.
- Πριν τη χρήση, θα πρέπει να παρέχονται στους χειριστές πληροφορίες, οδηγίες και εκπαίδευση για τη χρήση της συσκευής και για τις ουσίες για τις οποίες θα χρησιμοποιηθεί, περιλαμβανομένης της ασφαλούς μεθόδου αφαίρεσης και απόρριψης των υλικών που συλλέγονται.
- Το προϊόν αυτό δεν προορίζεται για χρήση από άτομα (περιλαμβανομένων παιδιών) που έχουν μειωμένες σωματικές, αισθητηριακές ή διανοητικές ικανότητες, ή έλλειψη εμπειρίας, γνώσης ή δεξιοτήτων, εκτός αν τα άτομα αυτά επιβλέπονται από άτομο υπεύθυνο για την ασφάλειά τους. Τα παιδιά δεν πρέπει να μένουν ποτέ μόνα τους με αυτό το προϊόν.
- Ο χειριστής θα πρέπει να τηρούν όλους τους κανονισμούς ασφαλείας που έχουν εφαρμογή στα υλικά που χειρίζονται.
- Μην αφήνετε τη συσκευή χωρίς επιτήρηση όταν είναι συνδεδεμένη σε πηγή ρεύματος. Αφαιρέστε το πακέτο μπαταριών όταν δεν χρησιμοποιείται η συσκευή και πριν το σέρβις.
- Για να αποφύγετε αυτανάφλεξη των περιεχομένων, αδειάζετε το δοχείο μετά από κάθε χρήση.
- Πλήγμα από εκκένωση στατικού ηλεκτρισμού είναι πιθανό σε ξηρές περιοχές ή όταν είναι χαμηλή η σχετική υγρασία του αέρα. Αυτό είναι μόνο προσωρινό, και δεν επηρεάζει τη χρήση τη συσκευής αναρρόφησης.
- Απενεργοποιείτε πλήρως την ηλεκτρική σκούπα πριν αφαιρέσετε το πακέτο μπαταριών.
- Κίνδυνος ηλεκτροπληξίας. Για προστασία έναντι του κινδύνου ηλεκτροπληξίας, μην τοποθετήσετε τη βάση φόρτισης μέσα σε νερό ή άλλο υγρό.

- Μην επιτρέπεται να χρησιμοποιείται σαν παιχνίδι. Απαιτείται αυξημένη προσοχή όταν χρησιμοποιείται από παιδιά ή κοντά σε αυτά.
- Χρησιμοποιείτε το προϊόν μόνο όπως περιγράφεται στο παρόν εγχειρίδιο. Χρησιμοποιείτε μόνο τα προσαρτήματα που συνιστά ο κατασκευαστής.
- Αν η συσκευή δεν λειτουργεί όπως θα έπρεπε, αν έχει πέσει κάτω, έχει υποστεί ζημιά, έχει παραμείνει σε εξωτερικό χώρο ή έχει πέσει μέσα σε νερό, παραδώστε την σε ένα κέντρο σέρβις.
- Μη χειρίζεστε με βρεγμένα χέρια τον φορτιστή, περιλαμβανομένου του φικς του φορτιστή, και τους ακροδέκτες του φορτιστή.
- Κρατάτε μαλλιά, ρούχα με φαρδιά εφαρμογή, δάχτυλα και όλα τα μέρη του σώματος, μακριά από ανοίγματα και κινούμενα μέρη.
- Προσέχετε ιδιαίτερα όταν καθαρίζετε σε σκαλιά.
- Μη χρησιμοποιείτε τη συσκευή χωρίς φίλτρα στις θέσεις τους.
- Μη φορτίζετε τη συσκευή σε εξωτερικό χώρο.
- Μη ριζετε τη συσκευή σε φωτιά, ακόμα και αν έχει υποστεί πολύ σοβαρή ζημιά. Σε φωτιά μπορεί να εκραγούν οι μπαταρίες.
- Αυτή η συσκευή προορίζεται για ηλεκτρικό σκούπισμα ξηρών ρύπων σε καθημερινά περιβάλλοντα και σε χώρους εργασίας. Η μονάδα θα πρέπει να τοποθετείται ή να στερεώνεται μακριά από νεροχύτες και καυτές επιφάνειες.
- Συνδέετε τον φορτιστή απευθείας στην πρίζα.
- Χρησιμοποιείτε τον φορτιστή μόνο σε στάνταρ πρίζα.
- Αποσυνδέετε τον φορτιστή από την πρίζα πριν από οποιαδήποτε εργασία ρουτίνας καθαρισμού ή συντήρησης.
- Μην κοιτάζετε μέσα στα ανοίγματα αέρα όταν είναι ενεργοποιημένη η μονάδα, αφού μερικές φορές υπάρχει η πιθανότητα εξαγωγής μικρών ακαθαρσιών από τα ανοίγματα αέρα, ειδικά μετά από καθαρισμό / αντικατάσταση των φίλτρων, επειδή μπορεί να διαταράχθηκαν με αυτή τη διαδικασία οι ακαθαρσίες που περιέχει η μονάδα.

## Πρόσθετοι κανόνες ασφαλείας

- Μη συλλέγετε οτιδήποτε καίγεται ή καπνίζει, όπως τσιγάρα, σπίρτα ή καυτές στάχτες.
- Μη βυθίσετε το εργαλείο σε νερό.
- Να μη χρησιμοποιείται για αναρρόφηση καύσιμων εκρηκτικών υλικών όπως γαϊάνθρακα, δημητριακών ή άλλων λεπτόκοκκων καύσιμων υλικών.
- Για μονάδες εξαγωγής σκόνης, είναι σημαντικό να παρέχεται επαρκής ρυθμός L αναέωσης του αέρα στο χώρο αν ο εξαγόμενος αέρας επιστρέφεται στον χώρο αυτό. Είναι απαραίτητο να ανατρέχετε στους εθνικούς κανονισμούς.
- Μη χρησιμοποιείτε τη συσκευή για αναρρόφηση επικίνδυνων, τοξικών ή καρκινογόνων υλικών, όπως αμίαντος ή παρασιτοκτόνων.
- Ποτέ μη συλλέγετε εκρήξιμα υγρά (π.χ. βενζίνη, πετρέλαιο ντίζελ, πετρέλαιο θέρμανσης, αραιωτικό χρωμάτων κλπ.), οξέα ή διαλύτες.
- Μη χρησιμοποιείτε την ηλεκτρική σκούπα χωρίς να είναι στη θέση τους τα φίλτρα.

- Ορισμένα είδη ξύλου περιέχουν συντηρητικά τα οποία μπορεί να είναι τοξικά. Προσέχετε ιδιαίτερα να αποτρέπεται την εισποχή και την επαφή με το δέρμα όταν εργάζεστε με αυτά τα υλικά. Ζητήστε πληροφορίες ασφαλείας από τον προμηθευτή υλικών σας και ακολουθείτε τις πληροφορίες αυτές.
- Μην τοποθετείτε βαριά αντικείμενα πάνω στην ηλεκτρική σκούπα

## ΦΥΛΑΞΤΕ ΑΥΤΕΣ ΤΙΣ ΟΔΗΓΙΕΣ

### Πρόσθετες προειδοποιήσεις ασφαλείας

- Αποτρέπεται την ακούσια έναρξη λειτουργίας. Βεβαιωθείτε ότι ο διακόπτης λειτουργίας βρίσκεται στη θέση απενεργοποίησης πριν πάρετε τη συσκευή στα χέρια σας ή τη μεταφέρετε.** Η μεταφορά της συσκευής με το δάχτυλό σας επάνω στο διακόπτη ή τροφοδόση με ρεύμα μιας συσκευής με τον διακόπτη στη θέση ενεργοποίησης, ενέχει κινδύνους πρόκλησης ατυχημάτων.
- Αποσυνδέστε το πακέτο μπαταριών από τη συσκευή, πριν πραγματοποιήσετε οποιαδήποτε ρυθμίσεις, αλλάξτε αξεσουάρ ή αποθηκεύσετε τη συσκευή.** Αυτά τα προληπτικά μέτρα ασφαλείας μειώνουν τον κίνδυνο να τεθεί ακούσια σε λειτουργία η συσκευή.
- Επαναφορτίζετε μόνο με τον φορτιστή που καθορίζει ο κατασκευαστής.** Ένας φορτιστής που είναι κατάλληλος για ένα τύπο πακέτου μπαταριών μπορεί να δημιουργήσει κίνδυνο πυρκαγιάς όταν χρησιμοποιείται με άλλο πακέτο μπαταριών.
- Χρησιμοποιείτε τη συσκευή μόνο με τα συνιστώμενα πακέτα μπαταριών DEWALT.** Η χρήση οποιωνδήποτε άλλων πακέτων μπαταριών μπορεί να προκαλέσει κίνδυνο τραυματισμού και πυρκαγιάς.
- Όταν το πακέτο μπαταριών δεν χρησιμοποιείται, κρατάτε το μακριά από άλλα μεταλλικά αντικείμενα, όπως συνδετήρες, κέρματα, κλειδιά, καρφιά, βίδες ή άλλα μικρά μεταλλικά αντικείμενα που μπορούν να βραχυκυκλώσουν τους ακροδέκτες του μεταξύ τους.** Η βραχυκύκλωση των ακροδεκτών της μπαταρίας μεταξύ τους μπορεί να προκαλέσει εγκαυματα ή πυρκαγιά.
- Αν η μπαταρία υποστεί κακομεταχείριση, μπορεί να διαρρεύσει υγρό. Αποφύγετε την επαφή. Αν κατά λάθος έρθετε σε επαφή, ξεπλύνετε με νερό. Αν το υγρό έρθει σε επαφή με τα μάτια, ζητήστε επιπλέον και ιατρική βοήθεια.** Το υγρό που εξέρχεται από την μπαταρία μπορεί να προκαλέσει ερεθισμούς ή εγκαυματα.
- Μη χρησιμοποιήσετε πακέτο μπαταριών ή συσκευή που έχει υποστεί ζημιά ή τροποποίηση.** Οι μπαταρίες που έχουν υποστεί ζημιά ή τροποποίηση μπορεί να έχουν απρόβλεπτη συμπεριφορά, με αποτέλεσμα φωτιά, έκρηξη ή κίνδυνο τραυματισμού.
- Μην εκθέσετε ένα πακέτο μπαταριών ή συσκευή σε φωτιά ή υπερβολική θερμοκρασία.** Η έκθεση σε φωτιά ή σε θερμοκρασία πάνω από 130 °C (266 °F) μπορεί να προκαλέσει έκρηξη.
- Τηρείτε όλες τις οδηγίες φόρτισης και μη φορτίζετε το πακέτο μπαταριών ή τη συσκευή εκτός των ορίων θερμοκρασίας που ορίζονται στις προδιαγραφές.** Η ακατάλληλη φόρτιση ή η φόρτιση σε θερμοκρασίες εκτός

των προβλεπόμενων ορίων μπορεί να προσεξινήσει ζημιά στην μπαταρία και να αυξήσει τον κίνδυνο φωτιάς.

- j) **Μη χρησιμοποιείτε την ηλεκτρική σκούπα αν εξέρχεται σκόνη μαζί με τον αέρα από τα ανοίγματα αερισμού. Απενεργοποιήστε την ηλεκτρική σκούπα και ελέγξτε μήπως το φίλτρο δεν έχει εγκατασταθεί σωστά ή έχει υποστεί ζημιά.** Τα φίλτρα που έχουν υποστεί ζημιά ή βλάβη πρέπει να αντικαθίστανται άμεσα.
- k) **Αναθέστε το σέρβις σε εξειδικευμένο τεχνικό επισκευών που χρησιμοποιεί μόνο γνήσια ανταλλακτικά.** Έτσι εξασφαλίζεται η διατήρηση της ασφάλειας που προσφέρει το προϊόν.

## Πρόσθετες πληροφορίες ασφαλείας



**ΠΡΟΕΙΔΟΠΟΙΗΣΗ:** Ποτέ μην τροποποιήσετε το ηλεκτρικό εργαλείο ή οποιοδήποτε μέρος του. Θα μπορούσε να προκύψει ζημιά ή τραυματισμός.



**ΠΡΟΕΙΔΟΠΟΙΗΣΗ:** Ορισμένα είδη σκόνης που παράγονται από τη χρήση εργαλείων ισχύος, για λείανση, κοπή, τρύχιση, διάτρηση και άλλες κατασκευαστικές εργασίες περιέχουν χημικά που είναι γνωστό ότι προκαλούν καρκίνο, γενετικές ανωμαλίες ή άλλες αναπαραγωγικές βλάβες. Ορισμένα παραδείγματα αυτών των χημικών είναι:

- μόλυβδος από βαφές βάσης μολύβδου,
- κρυσταλλικό πυρίτιο από τούβλα και τσιμέντο και άλλα προϊόντα τοιχοποιίας, και
- αρσενικό και χρώμιο από χημικά επεξεργασμένα ξυλεία.

Ο κίνδυνος που διατρέχετε από αυτούς τους τύπους έκθεσης ποικίλλει, ανάλογα με το πόσο συχνά πραγματοποιείτε αυτόν τον τύπο εργασίας, για να μειώσετε την έκθεσή σας σε αυτά τα χημικά: να εργάζεστε σε καλά αεριζόμενους χώρους, και να εργάζεστε με εγκεκριμένο εξοπλισμό ασφαλείας, όπως μάσκες σκόνης που είναι ειδικά σχεδιασμένες για να κατακρατούν μικροσκοπικά σωματίδια.

- **Φοράτε προστατευτικό ρουχισμό και πλένετε τις εκτεθειμένες περιοχές με σαπούνι και νερό.** Αν επιτρέπεται στη σκόνη να εισέλθει στο στόμα και τα μάτια σας ή να παραμείνει στο δέρμα σας, διευκολύνετε την απορρόφηση επιβλαβών χημικών ουσιών. Κατευθύνετε τα σωματίδια μακριά από το πρόσωπο και το σώμα.
- **Τα ανοίγματα αερισμού συχνά καλύπτουν κινούμενα μέρη και θα πρέπει να αποφεύγονται.** Τα χαλαρά ρούχα, τα κοσμήματα και τα μακριά μαλλιά μπορούν να πιαστούν σε κινούμενα μέρη.



**ΠΡΟΣΟΧΗ:** Όταν δεν χρησιμοποιείτε το εργαλείο, τοποθετείτε το στο πλάι του πάνω σε μια σταθερή επιφάνεια όπου δεν θα προκαλέσει κίνδυνο λόγω παραπατήματος ή πτώσης. Ορισμένα εργαλεία με μεγάλα πακέτα μπαταριών μπορούν να στέκονται όρθια πάνω στο πακέτο μπαταριών, αλλά μπορεί να πέσουν εύκολα αν απρηχτούν.

## Υπολειπόμενοι κίνδυνοι

Παρά την εφαρμογή των σχετικών κανονισμών ασφαλείας και την εφαρμογή διατάξεων ασφαλείας, ορισμένοι υπολειπόμενοι κίνδυνοι δεν μπορούν να αποφευχθούν. Αυτοί είναι:

- Βλάβη της ακοής.
- Κίνδυνος σωματικής βλάβης λόγω εκτινασόμενων σωματιδίων.
- Κίνδυνος εισπνοής αναθυμιάσεων κατά την εργασία με υλικά συγκόλλησης.
- Κίνδυνος εισπνοής επικίνδυνης σκόνης.

## ΦΥΛΑΞΤΕ ΑΥΤΕΣ ΤΙΣ ΟΔΗΓΙΕΣ

### Φορτιστές

Οι φορτιστές DEWALT δεν χρειάζονται καμία ρύθμιση και έχουν σχεδιαστεί για τη μεγαλύτερη δυνατή ευκολία χρήσης τους.

### Ασφαλής χρήση ηλεκτρικού ρεύματος

Το ηλεκτρικό μότερ έχει σχεδιαστεί μόνο για μία τάση. Ελέγχετε πάντα ότι η τάση του πακέτου μπαταριών συμφωνεί με αυτήν που αναγράφεται στην πινακίδα τεχνικών χαρακτηριστικών. Επίσης να βεβαιώνετε ότι η τάση του φορτιστή σας αντιστοιχεί σ' αυτή του ρεύματος δικτύου.



Ο φορτιστής σας μάρκας DEWALT έχει διπλή μόνωση σύμφωνα με το πρότυπο μπαταριών συμφώνως με αυτήν απαιτείται αγωγός γείωσης.

Αν υποστεί βλάβη το καλώδιο τροφοδοσίας ρεύματος, αυτό πρέπει να αντικατασταθεί μόνο από την εταιρεία DEWALT ή έναν εξουσιοδοτημένο οργανισμό σέρβις.

### Αντικατάσταση του φικς ρεύματος δικτύου (Ην. Βασίλειο & Ιρλανδία μόνο)

Αν χρειάζεται να τοποθετηθεί νέο φικς ρεύματος δικτύου:

- Απορρίψτε το παλιό φικς με ασφαλή τρόπο.
- Συνδέστε τον καφέ αγωγό στον ακροδέκτη φάσης του φικς.
- Συνδέστε τον μπλε αγωγό στον ουδέτερο ακροδέκτη.



**ΠΡΟΕΙΔΟΠΟΙΗΣΗ:** Δεν πρέπει να γίνει καμία σύνδεση στον ακροδέκτη γείωσης.

Ακολουθήστε τις οδηγίες συναρμολόγησης που συνοδεύουν τα καλής ποιότητας φικς. Συνιστώμενη ασφάλεια: 3 A.

### Χρήση καλωδίου επέκτασης

Δεν πρέπει να χρησιμοποιείτε καλώδιο επέκτασης, εκτός αν είναι απολύτως απαραίτητο. Χρησιμοποιείτε εγκεκριμένο καλώδιο επέκτασης κατάλληλο για την καταπόνηση ρεύματος του φορτιστή σας (βλ. **Τεχνικά χαρακτηριστικά**). Το ελάχιστο μέγεθος αγωγών είναι 1 mm<sup>2</sup>. Το μέγιστο μήκος είναι 30 m.

Όταν χρησιμοποιείτε καλώδιο σε καρούλι, πάντα να ξετυλίγετε τελείως το καλώδιο.

### Σημαντικές οδηγίες ασφαλείας για όλους τους φορτιστές μπαταριών

**ΦΥΛΑΞΤΕ ΑΥΤΕΣ ΤΙΣ ΟΔΗΓΙΕΣ:** Το παρόν εγχειρίδιο περιέχει σημαντικές οδηγίες ασφαλείας και λειτουργίας για συμβατούς φορτιστές μπαταριών (ανατρέξτε στα **Τεχνικά χαρακτηριστικά**).

- Πριν χρησιμοποιήσετε τον φορτιστή, διαβάστε όλες τις οδηγίες και τις επισημάνσεις προσοχής πάνω στον φορτιστή, το πακέτο μπαταριών και το προϊόν όπου χρησιμοποιείται το πακέτο μπαταριών.



**ΠΡΟΕΙΔΟΠΟΙΗΣΗ:** Κίνδυνος ηλεκτροπληξίας. Μην επιτρέψετε να εισέλθει οποιοδήποτε υγρό μέσα στον φορτιστή. Μπορεί να προκληθεί ηλεκτροπληξία.



**ΠΡΟΕΙΔΟΠΟΙΗΣΗ:** Συνιστούμε τη χρήση διάταξης προστασίας από ρεύμα διαρροής με διαβάθμιση έντασης ρεμάτων διαρροής 30 mA ή μικρότερη.

**ΠΡΟΣΟΧΗ:** Κίνδυνος εγκαυμάτων. Για να μειώσετε τον κίνδυνο τραυματισμού, φορτίζετε μόνο επαναφορτιζόμενες μπαταρίες DEWALT. Άλλοι τύποι μπαταριών μπορεί να εκραγούν, προκαλώντας τραυματισμό και ζημιά.

**ΠΡΟΣΟΧΗ:** Τα παιδιά θα πρέπει να βρίσκονται υπό επίβλεψη ώστε να διασφαλίζεται ότι δεν παίζουν με τη συσκευή.

**ΕΙΔΟΠΟΙΗΣΗ:** Υπό ορισμένες συνθήκες, με τον φορτιστή συνδεδεμένο στην παροχή ρεύματος, οι εκτεθειμένες επαφές φόρτισης μέσα στον φορτιστή μπορεί να βραχυκυκλωθούν από ξένο υλικό. Τα ξένα υλικά με αγνώμες ιδιότητες, όπως είναι, αλλά χωρίς περιορισμό σε αυτά, το σύρμα τριψίματος, το αλουμινοχαρτό ή οποιαδήποτε συσώρευση μεταλλικών σωματιδίων, θα πρέπει να διατηρούνται μακριά από τις κοιλότητες των φορτιστών. Πάντα αποσυνδέετε τον φορτιστή από την παροχή ρεύματος όταν δεν υπάρχει πακέτο μπαταριών μέσα στην κοιλότητα του φορτιστή. Αποσυνδέετε τον φορτιστή από την πρίζα πριν επιχειρήσετε να τον καθαρίσετε.

- **ΜΗΝ επιχειρήσετε να φορτίσετε το πακέτο μπαταριών με οποιοδήποτε φορτιστές άλλους από τους αναφερόμενους στο παρόν εγχειρίδιο.** Ο φορτιστής και το πακέτο μπαταριών έχουν σχεδιαστεί ειδικά για να λειτουργούν μαζί.
- **Αυτοί οι φορτιστές δεν προορίζονται για οποιοδήποτε χρήσης άλλες από τη φόρτιση επαναφορτιζόμενων μπαταριών DEWALT.** Οποιοδήποτε άλλες χρήσεις μπορεί να προκαλέσουν κίνδυνο πυρκαγιάς και ελαφράς ή θανατηφόρου ηλεκτροπληξίας.
- **Μην εκθέσετε τον φορτιστή σε βροχή ή χιόνι.**
- **Τραβάτε το φικ και όχι το καλώδιο όταν αποσυνδέετε τον φορτιστή.** Έτσι θα μειωθεί ο κίνδυνος ζημιάς στο φικ και στο καλώδιο.
- **Να βεβαιώνετε ότι το καλώδιο έχει διευθετηθεί έτσι ώστε να μην πατηθεί, μπερδευτεί στα πόδια ατόμων ή υποβληθεί με άλλο τρόπο σε ζημιά ή καταπόνηση.**
- **Μη χρησιμοποιείτε καλώδιο επέκτασης, εκτός αν είναι απολύτως απαραίτητο.** Η χρήση ακατάλληλου καλωδίου επέκτασης θα μπορούσε να επιφέρει κίνδυνο πυρκαγιάς και ελαφράς ή θανατηφόρου ηλεκτροπληξίας.
- **Μην τοποθετείτε οποιοδήποτε αντικείμενο πάνω στον φορτιστή και μην τοποθετείτε τον φορτιστή πάνω σε μαλακή επιφάνεια που θα μπορούσε να φράξει τα ανοίγματα αερισμού και να έχει ως αποτέλεσμα έντονη εσωτερική θερμοκρασία.** Τοποθετείτε τον φορτιστή μακριά από οποιαδήποτε πηγή θερμότητας. Ο φορτιστής αερίζεται μέσω ανοιγμάτων στο πάνω και στο κάτω μέρος του περιβλήματος.
- **Μη χρησιμοποιήσετε τον φορτιστή αν το καλώδιο ή το φικ του έχει υποστεί ζημιά**—φροντίστε να αντικατασταθούν άμεσα.

- **Μη χρησιμοποιήσετε τον φορτιστή αν έχει δεχθεί δυνατό χτύπημα, έχει πέσει ή αν έχει υποστεί ζημιά με οποιοδήποτε άλλο τρόπο.** Παραδώστε τον σε εξουσιοδοτημένο κέντρο σέρβις.
- **Μην αποσυναρμολογήσετε τον φορτιστή. Παραδώστε τον σε εξουσιοδοτημένο κέντρο σέρβις όταν απαιτείται σέρβις ή επισκευή.** Η λανθασμένη επανασυναρμολόγηση μπορεί να έχει ως αποτέλεσμα κίνδυνο ελαφράς ή θανατηφόρου ηλεκτροπληξίας ή πυρκαγιάς.
- Σε περίπτωση που το καλώδιο τροφοδοσίας ρεύματος έχει υποστεί ζημιά, αυτό πρέπει να αντικατασταθεί άμεσα από τον κατασκευαστή, τον αντιπρόσωπό του για σέρβις ή άτομο με παρόμοια εξειδίκευση, ώστε να αποτραπεί οποιοσδήποτε κίνδυνος.
- **Αποσυνδέτε τον φορτιστή από την πρίζα πριν επιχειρήσετε οποιοδήποτε καθαρισμό. Έτσι θα μειωθεί ο κίνδυνος ηλεκτροπληξίας.** Με την αφαίρεση του πακέτου μπαταριών δεν μειώνεται αυτός ο κίνδυνος.
- **ΠΟΤΕ** μην επιχειρήσετε να συνδέσετε δύο φορτιστές μεταξύ τους.
- **Ο φορτιστής έχει σχεδιαστεί για να λειτουργεί με κανονικό οικιακό ρεύμα 230 V. Μην επιχειρήσετε να τον χρησιμοποιήσετε με οποιαδήποτε άλλη τάση.** Αυτό δεν ισχύει για τον φορτιστή οχήματος.







## Φόρτιση μιας μπαταρίας (Εικ. Β)

1. Συνδέστε τον φορτιστή σε κατάλληλη πρίζα πριν τοποθετήσετε ένα πακέτο μπαταριών.
2. Εισάγετε το πακέτο μπαταριών **5** στον φορτιστή και βεβαιωθείτε ότι το πακέτο μπαταριών έχει τερματίσει πλήρως στην κανονική του θέση μέσα στον φορτιστή. Η κόκκινη λυχνία (φόρτισης) θα αναβοσβήνει επανειλημμένα υποδηλώνοντας ότι έχει αρχίσει η διαδικασία φόρτισης.
3. Η φόρτιση έχει ολοκληρωθεί όταν η κόκκινη λυχνία είναι μόνιμα αναμμένη. Τότε το πακέτο μπαταριών είναι πλήρως φορτισμένο και μπορείτε να το χρησιμοποιήσετε άμεσα ή να το αφήσετε τοποθετημένο στον φορτιστή. Για να αφαιρέσετε το πακέτο μπαταριών από τον φορτιστή, πατήστε το κουμπί ασφαλούς μπαταρίας **6** που υπάρχει πάνω στο πακέτο μπαταριών.

**ΣΗΜΕΙΩΣΗ:** Για να εξασφαλίσετε μέγιστη απόδοση και μέγιστη ωφέλιμη ζωή των πακέτων μπαταριών ιόντων λιθίου, φορτίζετε πλήρως ένα πακέτο μπαταριών πριν την πρώτη χρήση του.

## Λειτουργία του φορτιστή

Ανατρέξτε στις παρακάτω ενδείξεις σχετικά με την κατάσταση φόρτισης του πακέτου μπαταριών.

Ενδείξεις φόρτισης	
 Φορτίζεται	
 Πλήρως φορτισμένο	
 Καθυστερήσα θερμού/ψυχρού πακέτου μπαταριών*	

\*Η κόκκινη λυχνία θα συνεχίσει να αναβοσβήνει, αλλά θα είναι αναμμένη μια κίτρινη ενδεικτική λυχνία στη διάρκεια αυτής της

διαδικασίας. Αφού το πακέτο μπαταριών φθάσει σε κατάλληλη θερμοκρασία, η κίτρινη λυχνία θα σβήσει και ο φορτιστής θα συνεχίσει τη διαδικασία φόρτισης.

Ο/Οι συμβατός(-οί) φορτιστής(-ές) δεν θα φορτίσουν ένα πακέτο μπαταριών που παρουσιάζει βλάβη. Ο φορτιστής θα υποδείξει ότι υπάρχει βλάβη στην μπαταρία με το να μην ανάψει καμία ενδεικτική λυχνία.

**ΣΗΜΕΙΩΣΗ:** Αυτό θα μπορούσε να σημαίνει και πρόβλημα με τον φορτιστή.

Αν ο φορτιστής υποδηλώνει πρόβλημα, παραδώστε τον φορτιστή και το πακέτο μπαταριών για έλεγχο σε εξουσιοδοτημένο κέντρο σέρβις.

### Καθυστέρηση θερμού/ψυχρού πακέτου μπαταριών

Αν ο φορτιστής ανιχνεύσει πακέτο μπαταριών με υπερβολικά υψηλή ή χαμηλή θερμοκρασία, ξεκινά αυτόματα μια Καθυστέρηση θερμού/ψυχρού πακέτου μπαταριών, αναστέλλοντας τη φόρτιση έως ότου το πακέτο μπαταριών έχει φθάσει σε κατάλληλη θερμοκρασία. Κατόπιν, ο φορτιστής αρχίζει αυτόματα τη φόρτιση του πακέτου. Αυτή η λειτουργία διασφαλίζει τη μέγιστη διάρκεια ζωής του πακέτου μπαταριών.

Ένα κρύο πακέτο μπαταριών θα φορτίζεται πιο αργά από ένα θερμό πακέτο μπαταριών. Το πακέτο μπαταριών θα φορτιστεί με αυτή τη μικρότερη ταχύτητα σε όλον τον κύκλο φόρτισης και δεν θα επιστρέψει στη μέγιστη ταχύτητα φόρτισης ακόμα και το πακέτο μπαταριών ζεσταθεί.

Ο φορτιστής DCB118 είναι εξοπλισμένος με εσωτερικό ανεμιστήρα που έχει σχεδιαστεί για να ψύχει το πακέτο μπαταριών. Ο ανεμιστήρας θα ενεργοποιείται αυτόματα όταν χρειάζεται να ψυχθεί το πακέτο μπαταριών. Σε καμία περίπτωση μη χρησιμοποιήσετε τον φορτιστή αν ο ανεμιστήρας δεν λειτουργεί σωστά ή αν είναι φραγμένες οι σχισμές αερισμού. Μην επιτρέψετε την είσοδο ξένων αντικειμένων στο εσωτερικό του φορτιστή.

### Φορτιστής DCB118

Ο φορτιστής DCB118 είναι εξοπλισμένος με εσωτερικό ανεμιστήρα που έχει σχεδιαστεί για να ψύχει το πακέτο μπαταριών. Ο ανεμιστήρας θα ενεργοποιείται αυτόματα όταν χρειάζεται να ψυχθεί το πακέτο μπαταριών. Σε καμία περίπτωση μη χρησιμοποιήσετε τον φορτιστή αν ο ανεμιστήρας δεν λειτουργεί σωστά ή αν είναι φραγμένες οι σχισμές αερισμού. Μην επιτρέψετε την είσοδο ξένων αντικειμένων στο εσωτερικό του φορτιστή.

### Ηλεκτρονικό σύστημα προστασίας

Τα εργαλεία XR Li-Ion (ιόντων λιθίου) έχουν σχεδιαστεί με ένα Ηλεκτρονικό Σύστημα Προστασίας το οποίο προστατεύει το πακέτο μπαταριών από υπερφόρτωση, υπερθέρμανση ή βαθιά εκφόρτιση.

Το εργαλείο να απενεργοποιηθεί αυτόματα αν ενεργοποιηθεί το ηλεκτρονικό σύστημα προστασίας. Αν συμβεί αυτό, τοποθετήστε το πακέτο μπαταριών ιόντων λιθίου στον φορτιστή έως ότου φορτιστεί πλήρως.

### Στερέωση σε τοίχο

Αυτοί οι φορτιστές έχουν σχεδιαστεί να μπορούν να στερεωθούν σε τοίχο ή να στέκονται όρθιοι πάνω σε τραπέζι ή επιφάνεια

εργασίας. Αν πρόκειται να στερεωθεί σε τοίχο, τοποθετήστε τον φορτιστή κοντά σε πρίζα ρεύματος και μακριά από γωνίες ή άλλα εμπόδια που μπορεί να εμποδίζουν τη ροή του αέρα. Χρησιμοποιήστε την πίσω πλευρά του φορτιστή ως υπόδειγμα για τον καθορισμό της θέσης των βιδών στερέωσης στον τοίχο. Στερεώστε τον φορτιστή με ασφάλεια χρησιμοποιώντας βίδες γυφθοσανίδας (αγοράζονται ξεχωριστά) μήκους τουλάχιστον 25,4 mm με κεφαλή βίδας διαμέτρου 7–9 mm, βιδωμένες σε ξύλο σε βέλτιστο βάθος με τρόπο ώστε κάθε βίδα να προεξέχει περίπου 5,5 mm. Ευθυγραμμίστε τις εγκοπές στην πίσω πλευρά του φορτιστή με τις βίδες που προεξέχουν και συμπλέξτε τις βίδες πλήρως μέσα στις εγκοπές.

### Οδηγίες καθαρισμού του φορτιστή



**ΠΡΟΕΙΔΟΠΟΙΗΣΗ: Κίνδυνος ηλεκτροπληξίας. Αποσυνδέετε το φορτιστή από την πρίζα ρεύματος ΑΣ πριν τον καθαρισμό.** Οι ρύποι και το γράσο μπορούν να αφαιρεθούν από τις εξωτερικές επιφάνειες του φορτιστή με χρήση ενός πανιού ή μιας μαλακής, μη μεταλλικής βούρτσας. Μην χρησιμοποιείτε νερό ή οποιοδήποτε καθαριστικό διάλυμα. Ποτέ μην αφήσετε οποιοδήποτε υγρό να εισέλθει στο εργαλείο. Ποτέ μη βυθίσετε κανένα μέρος του εργαλείου σε υγρό.

## Μπαταρία

### Σημαντικές οδηγίες ασφαλείας για κάθε τύπο μπαταρίας

Όταν παραγγέλνεται εφεδρικές μπαταρίες, φροντίστε να συμπληρωθείτε τον αριθμό καταλόγου και την τάση.

Η μπαταρία δεν είναι πλήρως φορτισμένη όταν αφαιρείται από τη συσκευασία της. Προτού χρησιμοποιήσετε την μπαταρία και τον φορτιστή, διαβάστε τις παρακάτω πληροφορίες ασφαλείας. Στη συνέχεια, ακολουθήστε τις διαδικασίες φόρτισης που περιγράφονται.

### ΔΙΑΒΑΣΤΕ ΟΛΕΣ ΤΙΣ ΟΔΗΓΙΕΣ

- **Μη φορτίσετε ή χρησιμοποιήσετε μπαταρία εφ'εκρηκτική ατμόσφαιρα, όπως με παρουσία εύφλεκτων υγρών, αερίων ή σκόνης.** Η εισαγωγή ή αφαίρεση της μπαταρίας από το φορτιστή μπορεί να προκαλέσει ανάφλεξη της σκόνης ή των αναθυμιάσεων.
- **Ποτέ μην αναγκάσετε το πακέτο μπαταριών να εισέλθει με τη βία στο φορτιστή. Μην τροποποιήσετε το πακέτο μπαταριών με οποιοδήποτε τρόπο για να ταϊράζει με μη συμβατό φορτιστή, γιατί το πακέτο μπαταριών μπορεί να σπάσει προκαλώντας σοβαρό τραυματισμό.**
- **Φορτίζετε τα πακέτα μπαταριών μόνο σε φορτιστές DEWALT.**
- **ΜΗΝ πιπιλίζετε ή βυθίζετε σε νερό ή άλλα υγρά.**
- **Μην αποθηκεύετε ή χρησιμοποιείτε το εργαλείο και το πακέτο μπαταρίας σε θέσεις όπου η θερμοκρασία μπορεί να πέσει κάτω από τους 4 °C (39,2 °F) (όπως σε εξωτερικά παραπήγματα ή μεταλλικά κτίρια το χειμώνα) ή να υπερβεί τους 40 °C (104 °F) (όπως σε εξωτερικά παραπήγματα ή μεταλλικά κτίρια το καλοκαίρι).**
- **Μην αποθερμώνετε την μπαταρία ακόμη και εάν έχει υποστεί σοβαρή ζημιά ή έχει φθαρεί εντελώς.** Σε περίπτωση πυρκαγιάς, η μπαταρία μπορεί να εκραγεί. Κατά

την καύση μπαταριών ιόντων λιθίου δημιουργούνται τοξικές αναθυμιάσεις και υλικά.

- **Εάν το περιεχόμενο της μπαταρίας έρθει σε επαφή με το δέρμα, ξεπλύνετε αμέσως την περιοχή με ήπιο σαπούνι και νερό.** Εάν το υγρό της μπαταρίας εισέλθει στα μάτια, ξεπλύνετε με άφθονο νερό επί 15 λεπτά ή έως ότου σταματήσει ο ερεθισμός. Εάν η ιατρική βοήθεια είναι απαραίτητη, ο ηλεκτρολύτης της μπαταρίας αποτελείται από ένα μίγμα υγρών οργανικών υδρογονανθράκων και αλάτων λιθίου.
- **Τα περιεχόμενα των κυψελών μιας ανοιχτής μπαταρίας μπορούν να προκαλέσουν ερεθισμό του αναπνευστικού συστήματος.** Αναπνεύστε καθαρό αέρα. Εάν τα συμπτώματα επιμένουν, ζητήστε ιατρική βοήθεια.



**ΠΡΟΕΙΔΟΠΟΙΗΣΗ:** Κίνδυνος εγκαυμάτων. Το υγρό της μπαταρίας ενδέχεται να είναι εύφλεκτο εάν εκτεθεί σε επιπλήρη ή φλόγα.



**ΠΡΟΕΙΔΟΠΟΙΗΣΗ:** Ποτέ μην επιχειρήσετε να ανοίξετε το πακέτο μπαταριών για οποιονδήποτε λόγο. Αν το περιβλήμα του πακέτου μπαταριών είναι ραγισμένο ή έχει υποστεί ζημιά, μην εισάγετε το πακέτο στο φορτιστή. Μη συνθλίψετε, ρίξετε κάτω ή προσεγγίσετε ζημιά στο πακέτο μπαταριών. Μη χρησιμοποιήσετε πακέτο μπαταριών ή φορτιστή που έχει δεχθεί ισχυρό χτύπημα, έχει πέσει, έχει πατηθεί από όχημα ή έχει υποστεί ζημιά με οποιονδήποτε τρόπο (π.χ τρυπηθεί με καρφί, χτυπηθεί με σφυρί, πατηθεί). Μπορεί να προκληθεί ελαφρά ή θανατηφόρος ηλεκτροπληξία. Τα πακέτα μπαταριών που έχουν υποστεί ζημιά θα πρέπει να παραδίδονται στο κέντρο σέρβις για ανακύκλωση.



**ΠΡΟΕΙΔΟΠΟΙΗΣΗ:** Κίνδυνος πυρκαγιάς. Μην αποθηκεύετε ή μεταφέρετε το πακέτο μπαταρίας με τρόπο ώστε μεταλλικά αντικείμενα να μπορούν να έρθουν σε επαφή με εκτεθειμένους ακροδέκτες μπαταρίας. Για παράδειγμα, μην τοποθετείτε το πακέτο μπαταρίας μέσα σε ποδιές, τσέπες, εργαλειοθήκες, κουτιά μεταφοράς προϊόντων, συρτάρια κλπ. μαζί με μη στερεωμένα καρφιά, βίδες, κλειδιά κλπ.



**ΠΡΟΣΟΧΗ:** Όταν δεν χρησιμοποιείται το εργαλείο, τοποθετείτε το με την πλευρά του σε σταθερή επιφάνεια, όπου δεν θα αποτελέσει κίνδυνο λόγω παραπατήματος ή πτώσης. Ορισμένα εργαλεία με μεγάλα πακέτα μπαταριών μπορούν να στέκονται όρθια πάνω στο πακέτο μπαταριών αλλά μπορεί να πέσουν εύκολα αν σπρωχτούν.

## Μεταφορά



**ΠΡΟΕΙΔΟΠΟΙΗΣΗ:** Κίνδυνος πυρκαγιάς. Η μεταφορά μπαταριών μπορεί ενδεχομένως να γίνει αιτία πυρκαγιάς αν οι πόλοι της μπαταρίας έρθουν κατά λάθος σε επαφή με αγωγίμα υλικά. Κατά την μεταφορά μπαταριών να βεβαιώνεται ότι οι πόλοι των μπαταριών είναι προστατευμένοι και καλά κλεισμένοι από υλικά που θα μπορούσαν να έρθουν σε επαφή μαζί τους και να προκαλέσουν βραχυκύκλωμα.

**ΣΗΜΕΙΩΣΗ:** Οι μπαταρίες ιόντων λιθίου δεν πρέπει να τοποθετούνται σε παραδιδόμενες αποσκευές.

Οι μπαταρίες DEWALT συμμορφώνονται με όλους τους εφαρμοσίσιμους κανονισμούς μεταφορών προϊόντων, όπως αυτοί καθορίζονται από τα βιομηχανικά και νομικά πρότυπα, στα οποία περιλαμβάνονται ο Συστάσεις των Ηνωμένων Εθνών σχετικά με τη μεταφορά επικίνδυνων αγαθών, οι κανονισμοί μεταφοράς επικίνδυνων αγαθών της Διεθνούς Ένωσης Αερομεταφορών (IATA), οι διεθνείς ναυτιλιακοί κανονισμοί περί επικίνδυνων αγαθών (IMDG) και η Ευρωπαϊκή συμφωνία για τις διεθνείς οδικές μεταφορές επικίνδυνων αγαθών (ADR). Τα στοιχεία και οι μπαταρίες λιθίου-ιόντων έχουν δοκιμαστεί σύμφωνα με το τμήμα 38,3 του Εγχειριδίου και κριτηρίων δοκιμών των συστάσεων των Ηνωμένων Εθνών σχετικά με τη μεταφορά επικίνδυνων αγαθών.

Στις περισσότερες περιπτώσεις, η μεταφορά πακέτου μπαταρίας DEWALT δεν θα εμπίπτει στην ταξινόμηση ενός πλήρως ελεγχόμενου Επικίνδυνου υλικού Κλάσης 9. Γενικά, μόνο μεταφορές που περιέχουν μπαταρία λιθίου-ιόντων με ονομαστική τιμή ενέργειας μεγαλύτερη από 100 βατώρες (Wh) θα απαιτεί να γίνονται ως πλήρως ελεγχόμενα φορτία Κλάσης 9. Σε όλες τις μπαταρίες λιθίου-ιόντων, η ονομαστική τους τιμή σε βατώρες επισημαίνεται πάνω στη συσκευασία. Επιπλέον, λόγω κανονιστικών περιπλοκών, η DEWALT δεν συνιστά τη μεταφορά δι' αέρος ξεχωριστών πακέτων μπαταριών λιθίου-ιόντων, ανεξάρτητα από την ονομαστική τιμή βατωρών. Οι μεταφορές εργαλείων που περιέχουν μπαταρίες (συνδυασμένα kit) μπορούν να γίνουν δι' αέρος ως εξαίρεση αν η ονομαστική τιμή σε βατώρες του πακέτου μπαταρίας δεν είναι μεγαλύτερη από 100 Wh.

Ανεξάρτητα από το αν μια αποστολή θεωρείται εξαιρούμενη ή πλήρως ρυθμιζόμενη, αποτελεί ευθύνη του αποστολέα να λάβει υπόψη του τους πιο πρόσφατους κανονισμούς για τις απαιτήσεις συσκευασίας, σήμανσης και τεκμηρίωσης.

Οι πληροφορίες που παρέχονται στην παρούσα ενότητα του εγχειριδίου, παρέχονται καλή τη πίστη και πιστεύεται ότι είναι ακριβείς κατά το χρόνο της σύνταξης του εγγράφου. Ωστόσο δεν παρέχεται καμία εγγύηση, ρητή ή συναγόμενη. Αποτελεί ευθύνη του αγοραστή να βεβαιωθεί ότι οι δραστηριότητές του συμμορφώνονται με τους εφαρμοστέους κανονισμούς.

## Μεταφορά της Μπαταρίας FLEXVOLT™

Η μπαταρία DEWALT FLEXVOLT™ διαθέτει δύο καταστάσεις: **Χρήσης και Μεταφοράς.**

**Κατάσταση Χρήσης:** Όταν η μπαταρία FLEXVOLT™ δεν έχει τοποθετηθεί σε προϊόν ή έχει τοποθετηθεί σε προϊόν DEWALT 18 V, θα λειτουργεί σαν μπαταρία 18 V. Όταν η μπαταρία FLEXVOLT™ έχει τοποθετηθεί σε προϊόν 54 V ή 108 V (δύο μπαταριών των 54 V), θα λειτουργεί σαν μπαταρία 54 V.

**Κατάσταση Μεταφοράς:** Όταν έχει τοποθετηθεί το καπάκι στην μπαταρία FLEXVOLT™, η μπαταρία είναι σε κατάσταση μεταφοράς. Φυλάξτε το καπάκι για την περίπτωση μεταφοράς. Όταν είναι σε κατάσταση Μεταφοράς, οι σειρές των κυψελών είναι ηλεκτρικά αποσυνδεδεμένες μέσα στο πακέτο μπαταρίας, με αποτέλεσμα να θεωρείται ως 3 μπαταρίες με χαμηλότερη ονομαστική τιμή βατωρών (Wh) αντί για 1 μπαταρία με υψηλότερη ονομαστική τιμή βατωρών. Αυτή η αυξημένη

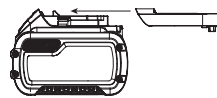

ποσότητα των 3 μπαταριών με τη μειωμένη ονομαστική τιμή βαττωρών μπορεί να κάνει εφικτή την εξαίρεση του πακέτου μπαταριών από ορισμένους κανονισμούς μεταφορών που επιβάλλονται στις μπαταρίες με υψηλότερη ονομαστική τιμή βαττωρών.

Για παράδειγμα, η τιμή Wh Μεταφοράς μπορεί να είναι

3 x 36 Wh, που σημαίνει 3 μπαταρίες των 36 Wh

ή μία. Η τιμή Wh Χρήσης

μπορεί να είναι 108 Wh (υπονοείται 1 μπαταρία).

Παράδειγμα σημασίας χρήσης και μεταφοράς στην ετικέτα

 Use: 108 Wh

 Transport: 3x36 Wh

## Συστάσεις για την αποθήκευση

1. Το καλύτερο μέρος αποθήκευσης είναι ένα δροσερό και στεγνό μέρος, μακριά από το άμεσο ηλιακό φως και την υπερβολική ζέση ή κρύο. Για βέλτιστη απόδοση και διάρκεια ζωής, αποθηκεύετε τις μπαταρίες σε θερμοκρασία δωματίου όταν δεν τις χρησιμοποιείτε.
2. Για μεγάλο χρόνο φύλαξης, για τα καλύτερα αποτελέσματα συνιστάται να αποθηκεύετε το πακέτο μπαταριών πλήρως φορτισμένο, σε δροσερό, ξηρό μέρος, εκτός του φορτιστή.

**ΣΗΜΕΙΩΣΗ:** Τα πακέτα μπαταριών δεν θα πρέπει να αποθηκεύονται τελείως εκφορτισμένα. Το πακέτο μπαταριών θα χρειαστεί να επαναφορτιστεί πριν τη χρήση.

## Ετικέτες στο φορτιστή και την μπαταρία

Επιπλέον των εικονογραμμάτων που χρησιμοποιούνται στο εγχειρίδιο αυτό, οι ετικέτες πάνω στο φορτιστή και στο πακέτο μπαταριών μπορεί να δείχνουν τα εξής εικονογράμματα:



Διαβάστε το εγχειρίδιο οδηγιών πριν από τη χρήση.



Ανατρέξτε στα **Τεχνικά δεδομένα** για το χρόνο φόρτισης.



Μην αγγίζετε με αγώγιμα αντικείμενα.



Μη φορτίζετε κατεστραμμένες μπαταρίες.



Να μην εκτίθεται σε νερό.



Φροντίστε για την άμεση αντικατάσταση τυχόν ελαττωματικών καλωδίων.



Η φόρτιση να γίνεται μόνο σε θερμοκρασία από 4 °C έως 40 °C.



Μόνο για χρήση σε εσωτερικό χώρο.



Απορρίψτε την μπαταρία με φιλικό προς το περιβάλλον τρόπο.



Φορτίστε τα πακέτα μπαταριών DEWALT μόνο με τους προβλεπόμενους φορτιστές DEWALT. Η φόρτιση

πακέτων μπαταριών άλλων από τις προβλεπόμενες μπαταρίες DEWALT με χρήση φορτιστή DEWALT μπορεί να προκαλέσει έκρηξη τους ή άλλες επικίνδυνες καταστάσεις.



Μην πετάτε το πακέτο μπαταριών σε φωτιά.



ΧΡΗΣΗ (χωρίς καπάκι μεταφοράς). Παράδειγμα: Η τιμή Wh είναι 108 Wh (1 μπαταρία με 108 Wh).



ΜΕΤΑΦΟΡΑ (με ενσωματωμένο καπάκι μεταφοράς). Παράδειγμα: Η τιμή Wh είναι 3 x 36 Wh (3 μπαταρίες των 36 Wh).

## Τύπος μπαταριών

O (O<sub>1</sub>) παρακάτω SKU λειτουργεί(-ούν) με μία μπαταρία 18 V: DCV501L .

Αυτά τα πακέτα μπαταριών μπορούν να χρησιμοποιηθούν: DCB181, DCB182, DCB183, DCB183B, DCB183G, DCB184, DCB184B, DCB184G, DCB185, DCB187, DCB189, DCBP034, DCB546, DCB547, DCB548, DCB549. Για περισσότερες πληροφορίες ανατρέξτε στα **Τεχνικά δεδομένα**.

## Περιεχόμενα συσκευασίας

Η συσκευασία περιέχει:

- 1 Ηλεκτρική σκούπα
- 1 Ακροστόμιο δαπέδου
- 1 Πλατύ ακροστόμιο με αφαιρούμενη βούρτσα
- 1 Στρογγυλή βούρτσα
- 1 Ακροστόμιο χαρμαδάων
- 1 Επέκταση
- 1 Εύκαμπο σωλήνα
- 1 Βίδα αγκίστρου ζώνης
- 1 Αγκίστρο ζώνης
- 1 Μαλακή σακούλα DEWALT
- 1 Εγχειρίδιο οδηγιών

**ΣΗΜΕΙΩΣΗ:** Τα μοντέλα N δεν συμπεριλαμβάνουν πακέτα μπαταριών, φορτιστές και κουτιά μεταφοράς. Τα μοντέλα NT δεν συμπεριλαμβάνουν πακέτα μπαταριών και φορτιστές. Τα μοντέλα B συμπεριλαμβάνουν πακέτα μπαταριών Bluetooth®.

**ΣΗΜΕΙΩΣΗ:** Το σήμα-λέξη και τα λογότυπα Bluetooth® είναι κατατεθέντα εμπορικά σήματα ιδιοκτησίας της Bluetooth®, SIG, Inc. και οποιαδήποτε χρήση τέτοιων σημάτων από την DEWALT είναι κατόπιν αδείας. Άλλα εμπορικά σήματα και εμπορικές ονομασίες ανήκουν στους αντίστοιχους ιδιοκτήτες τους.

- *Ελέγξτε για ζημιές στο εργαλείο, τα εξαρτήματα ή τα αξεσουάρ του, που μπορεί να προκλήθηκαν κατά τη μεταφορά.*
- *Αφιερώστε χρόνο για να διαβάσετε σχολαστικά και να κατανοήσετε αυτό το εγχειρίδιο πριν τη χρήση του προϊόντος.*

## Σημάνσεις πάνω στο εργαλείο

Στο εργαλείο εμφανίζονται τα εξής εικονογράμματα:



Διαβάστε το εγχειρίδιο οδηγιών πριν τη χρήση.



**ΠΡΟΕΙΔΟΠΟΙΗΣΗ:** Η συσκευή αυτή περιέχει επιβλαβή σκόνη. Η εκκένωση και η συντήρηση, περιλαμβανομένης της αφαίρεσης της σακούλας σκόνης, επιτρέπεται να γίνεται μόνο από εκπαιδευμένο προσωπικό που φορά κατάλληλο προστατευτικό εξοπλισμό. Μην ενεργοποιήσετε τη συσκευή αν δεν έχει τοποθετηθεί το πλήρες σύστημα φίλτραρίματος.



Οι συσκευές εξαγωγής σκόνης της κατηγορίας L είναι κατάλληλες για την εξαγωγή τύπων ζηρής, μη καύσιμης σκόνης με οριακές τιμές χώρου εργασίας > 1 mg/m<sup>3</sup>.

**DCB184** Για μπαταρίες που μπορούν να χρησιμοποιηθούν με την ηλεκτρική σκούπα, ανατρέξτε στην ενότητα "Τύπος μπαταρίας"

### Θέση κωδικού ημερομηνίας (Εικ. Β)

Ο κωδικός ημερομηνίας **17**, που περιλαμβάνει και το έτος κατασκευής, είναι σταμπαρισμένος στο περίβλημα.

Παράδειγμα:

2021 XX XX

Έτος και εβδομάδα κατασκευής

### Περιγραφή (Εικ. Α)

**ΠΡΟΕΙΔΟΠΟΙΗΣΗ:** Ποτέ μην τροποποιήσετε το ηλεκτρικό εργαλείο ή οποιοδήποτε μέρος του. Θα μπορούσε να προκύψει ζημιά ή τραυματισμός.

- 1 Διακόπτης ενεργοποίησης/ απενεργοποίησης (on/off)
- 2 Κάδος συλλογής σκόνης
- 3 Κουμπί απασφάλισης κώδου συλλογής σκόνης
- 4 Συγκρότημα φίλτρου
- 5 Πακέτο μπαταριών
- 6 Κουμπί απασφάλισης μπαταρίας
- 7 Κύρια λαβή
- 8 Αγκιστρο ζώνης
- 9 Βίδα αγκίστρου ζώνης
- 10 Ακροστόμιο
- 11 Επέκταση
- 12 Εύκαμπτος σωλήνας
- 13 Ακροστόμιο χαραμάδων
- 14 Στρογγυλή βούρτσα
- 15 Βούρτσα σε πλατύ ακροστόμιο
- 16 Ακροστόμιο δαπέδου
- 17 Κωδικός ημερομηνίας

### Προβλεπόμενη χρήση

Αυτή η DCV501L ηλεκτρική σκούπα μπαταρίας έχει σχεδιαστεί να καθαρίζει ξηρές, μη καύσιμες σκόνης έως την κατηγορία σκόνης L με οριακές τιμές για εργασιακή έκθεση μεγαλύτερες από 1 mg/m<sup>3</sup>.

Αυτή η ηλεκτρική σκούπα είναι ένα επαγγελματικό ηλεκτρικό εργαλείο.

**ΜΗΝ** τη χρησιμοποιείτε για αναρρόφηση υγρών.

**ΜΗ** χρησιμοποιείτε την ηλεκτρική σκούπα για καύσιμη σκόνη.

**ΜΗ** χρησιμοποιείτε την ηλεκτρική σκούπα σε εκρήξιμες ατμόσφαιρες.

**ΣΗΜΕΙΩΣΗ:** Η συσκευή αυτή προορίζεται για επαγγελματική χρήση, π.χ. σε ξενοδοχεία, σχολεία, νοσοκομεία, εργοστάσια, καταστήματα, γραφεία, εταιρείες ανοικίας και σε εργοτάξια.

**ΜΗ** χρησιμοποιείτε τη συσκευή υπό υγρές συνθήκες ή με την παρουσία εύφλεκτων υγρών ή αερίων.

**ΜΗΝ** αφήνετε παιδιά να έρθουν σε επαφή με το εργαλείο.

Απαιτείται επίβλεψη όταν το εργαλείο το χρησιμοποιούν άπειροι χρήστες.

- **Μικρά παιδιά και εξασθενημένα άτομα.** Αυτή η συσκευή δεν προορίζεται για χρήση χωρίς επίβλεψη από μικρά παιδιά ή εξασθενημένα άτομα.
- Αυτό το μηχάνημα δεν προορίζεται για χρήση από άτομα (περιλαμβανομένων παιδιών) με μειωμένες σωματικές, αισθητηριακές ή διανοητικές ικανότητες, ή έλλειψη εμπειρίας και γνώσεων. Τα παιδιά δεν πρέπει να μένουν ποτέ μόνα τους με αυτό το προϊόν.
- Τα παιδιά πρέπει να επιτηρούνται για να διασφαλίζεται ότι δεν παίζουν με το εργαλείο.

### ΣΥΝΑΡΜΟΛΟΓΗΣΗ ΚΑΙ ΡΥΘΜΙΣΕΙΣ

**ΠΡΟΕΙΔΟΠΟΙΗΣΗ:** Για να ελαττώσετε τον κίνδυνο σοβαρού προσωπικού τραυματισμού, απενεργοποιείτε το εργαλείο και αποσυνδέετε την μπαταρία πριν από την πραγματοποίηση τυχόν ρυθμίσεων ή την τοποθέτηση/αφαίρεση προσαρτημάτων ή παρελκόμενων. Η τυχαία εκκίνηση μπορεί να προκαλέσει τραυματισμό.

**ΠΡΟΕΙΔΟΠΟΙΗΣΗ:** Χρησιμοποιείτε μόνο σετ μπαταριών και φορτιστές της DEWALT.

### Εισαγωγή και αφαίρεση του πακέτου μπαταριών από το εργαλείο (εικ. Β)

**ΣΗΜΕΙΩΣΗ:** Για τα καλύτερα αποτελέσματα, να βεβαιώνετε ότι το πακέτο μπαταριών **5** είναι πλήρως φορτισμένο.

### Για Να Τοποθετησετε Το Πακετο Μπαταριων Στη Λαβη Του Εργαλειου

1. Ευθυγραμμίστε το πακέτο μπαταριών **5** με τις ράγες μέσα στη λαβή του εργαλείου (εικ. Β).

2. Σπρώξτε το μέσα στη λαβή ώπου να τερματίσει πλήρως και να ασφαλίσει στο εργαλείο και βεβαιωθείτε ότι δεν θα απασφαλιστεί.

### Για να αφαιρέσετε το πακέτο μπαταριών απο το εργαλείο

1. Πιέστε το κουμπί απελευθέρωσης **4** της μπαταρίας και τραβήξτε σταθερά το πακέτο μπαταριών έξω από τη λαβή του εργαλείου.
2. Εισάγετε το πακέτο μπαταριών μέσα στο φορτιστή όπως περιγράφεται στο τμήμα περί φορτιστή του παρόντος εγχειριδίου.

### Πακέτα μπαταριων με δεικτη φορτιου (Εικ. Β)

Ορισμένα πακέτα μπαταριών DEWALT περιλαμβάνουν ένα δεικτή φορτίου. Αυτός αποτελείται από τρεις πράσινες λυχνίες LED που υποδηλώνουν το επίπεδο του φορτίου που απομένει στο πακέτο μπαταριών.

Για να ενεργοποιήσετε το δεικτή φορτίου, πατήστε και κρατήστε πατημένο το κουμπί **18** του δεικτή φορτίου. Θα ανάψει ένας συνδυασμός των τριών πράσινων λυχνιών LED που είναι ενδεικτικός του επιπέδου του φορτίου που απομένει. Όταν το επίπεδο του φορτίου στη μπαταρία είναι κάτω από το χρησιμοποιήσιμο όριο, ο δεικτής φορτίου δεν θα ανάψει και η μπαταρία θα χρειαστεί να επαναφορτιστεί.

**ΣΗΜΕΙΩΣΗ:** Ο δεικτής φορτίου αποτελεί μόνο μια ένδειξη του φορτίου που έχει απομείνει στο πακέτο μπαταριών. Δεν δείχνει τη λειτουργικότητα του εργαλείου και υπόκειται σε μεταβολές βάσει των εξαρτημάτων του προϊόντος, της θερμοκρασίας και της εφαρμογής του τελικού χρήστη.

### Αφαίρεση του κάδου συλλογής σκόνης (Εικ. D)

1. Αφαιρέστε τον κάδο συλλογής σκόνης **2** πιέζοντας το κουμπί απασφάλισης κάδου συλλογής σκόνης **3** και τραβώντας τον κάδο προς τα κάτω και έξω.

### Εγκατάσταση του κάδου συλλογής σκόνης (Εικ. E)

**ΣΗΜΕΙΩΣΗ:** Είναι πολύ σημαντικό το φίλτρο να έχει τοποθετηθεί σωστά πριν τη χρήση.

1. Ευθυγραμμίστε τη νευρώση **21** στο περίβλημα μοτέρ **20** με την εσοχή **19** του κάδου συλλογής σκόνης.
2. Εγκαταστήστε τον κάδο συλλογής σκόνης πάνω στη μονάδα προσέχοντας να ασφαλίσει με ήχο κλικ. Βεβαιωθείτε ότι ο κάδος συλλογής σκόνης έχει ασφαλίσει καλά στη θέση του, πριν χρησιμοποιήσετε τη συσκευή.

### Εγκατάσταση αξεσουάρ (Εικ. F)

**ΣΗΜΕΙΩΣΗ:** Βεβαιωθείτε ότι τα αξεσουάρ είναι καλά στερεωμένα στη θέση τους πριν τη χρήση.

- Περάστε τα αξεσουάρ πάνω στο ακροστόμιο **10**.
- Για να φθάνετε πιο μακριά, συνδέστε στο ακροστόμιο την επέκταση **11** ή τον εύκαμπτο σωλήνα **12**.
- Αξεσουάρ μπορούν επίσης να συνδεθούν στο άκρο του εύκαμπτου σωλήνα ή της επέκτασης.

	<b>Επέκταση:</b> Φθάνετε πιο μακριά για να καθαρίσετε για παράδειγμα σε υπερυψωμένες θέσεις, κάτω από αντικείμενα και σε σημεία με δύσκολη πρόσβαση.
	<b>Εύκαμπτος σωλήνας:</b> Είναι εύκαμπτος για να φθάσει σε πιο κρυφές περιοχές όπου δεν μπορεί να φθάσει η ευθεία επέκταση.
	<b>Ακροστόμιο χαραμάδων:</b> Μπορεί να εισέρχεται σε στενούς χώρους παντού στο σπίτι, στο χώρο εργασίας και σε οχήματα.
	<b>Στρογγυλή βούρτσα:</b> Αποκόλλά τη σκόνη και τα κατάλοιπα από μικρές περιοχές ώστε να μπορεί να τα αναρροφήσει η σκούπα.
	<b>Πlatύ ακροστόμιο με αφαιρούμενη βούρτσα:</b> Καθαρίζει πιο πλατιά επιφάνεια και βοηθά στην αποκόλληση σκόνης και καταλοίπων από μεγάλα αντικείμενα στον χώρο εργασίας.
	<b>Ακροστόμιο δαπέδου:</b> Συνδυάστε το με την επέκταση για να καθαρίσετε ακαθαρσίες και κατάλοιπα από το δάπεδο.

### Άγκιστρο ζώνης (Εικ. G)



**ΠΡΟΕΙΔΟΠΟΙΗΣΗ:** Για να μειώσετε τον κίνδυνο σοβαρού τραυματισμού, απενεργοποιείτε το εργαλείο και αποσυνδέετε το πακέτο μπαταριών πριν πραγματοποιήσετε οποιοσδήποτε ρυθμίσεις ή πριν αφαιρέσετε/εγκαταστήσετε προσαρτήματα ή αξεσουάρ.



**ΠΡΟΕΙΔΟΠΟΙΗΣΗ:** Για να μειώσετε τον κίνδυνο σοβαρού τραυματισμού, ΜΗΝ αναρτάτε το εργαλείο σε υπερυψωμένη θέση και μην αναρτάτε αντικείμενα από το άγκιστρο ζώνης. Αναρτάτε το άγκιστρο ζώνης του εργαλείου ΜΟΝΟ από ζώνη εργασίας.



**ΠΡΟΕΙΔΟΠΟΙΗΣΗ:** Για να μειώσετε τον κίνδυνο σοβαρού τραυματισμού, να βεβαιώνετε ότι είναι καλά στερεωμένη η βίδα που συγκρατεί το άγκιστρο ζώνης.

**ΣΗΜΑΝΤΙΚΟ:** Όταν προσαρτάτε ή αντικαθιστάτε το άγκιστρο ζώνης χρησιμοποιείτε μόνο την παρεχόμενη βίδα **9**. Φροντίστε να σφίγγετε καλά τη βίδα.

Το άγκιστρο ζώνης **8** μπορεί να προσαρτηθεί σε οποιαδήποτε από τις δύο πλευρές του εργαλείου με χρήση μόνο της παρεχόμενης βίδας, για ευκολία χρήσης από αριστερόχειρες ή δεξιόχειρες χρήστες. Αν το άγκιστρο δεν είναι επιθυμητό, μπορεί να αφαιρεθεί από το εργαλείο.

Για να μετακινήσετε το άγκιστρο ζώνης, αφαιρέστε τη βίδα που το συγκρατεί στη θέση του και κατόπιν τοποθετήστε το πάλι στην αντίθετη πλευρά. Φροντίστε να σφίγγετε καλά τη βίδα.

## ΛΕΙΤΟΥΡΓΙΑ

### Οδηγίες χρήσης



**ΠΡΟΕΙΔΟΠΟΙΗΣΗ:** Τηρείτε πάντοτε τις οδηγίες ασφαλείας και τους ισχύοντες κανονισμούς.



**ΠΡΟΕΙΔΟΠΟΙΗΣΗ:** Για να ελαττώσετε τον κίνδυνο σοβαρού προσωπικού τραυματισμού, απενεργοποιείτε το εργαλείο και αποσυνδέετε την μπαταρία πριν από την πραγματοποίηση τυχόν ρυθμίσεων ή την τοποθέτηση/αφαίρεση προσαρτημάτων ή παρελκόμενων. Η τυχαία εκκίνηση μπορεί να προκαλέσει τραυματισμό.

### Ενεργοποίηση και απενεργοποίηση (Εικ. Η)

- Για να ενεργοποιήσετε το εργαλείο, θέστε τον διακόπτη ενεργοποίησης/ απενεργοποίησης **1** στη θέση **I**.
- Για να απενεργοποιήσετε το εργαλείο, θέστε τον διακόπτη ενεργοποίησης/ απενεργοποίησης **1** στη θέση **O**.

### Ηλεκτρικό σκούπισμα



**ΠΡΟΕΙΔΟΠΟΙΗΣΗ:** Χρησιμοποιείτε πάντα το εργαλείο με το φίλτρο σκόνης στη θέση του.

1. Εκκενώστε και καθαρίστε τον κάδο συλλογής σκόνης **2** πριν τη χρήση.
2. Επιλέξτε το κατάλληλο αξεσουάρ (απενεργοποιείτε την ηλεκτρική σκούπα όταν αλλάζετε αξεσουάρ).
3. Μετακινείτε το ακροστόμιο **10** της ηλεκτρικής σκούπας πάνω στην επιφάνεια που θέλετε να καθαρίσετε. Αν χρειάζεται, χρησιμοποιήστε τον εύκαμπτο σωλήνα **12** για περιορισμένους χώρους.

### Καθαρισμός/ εκκένωση του κάδου συλλογής σκόνης και του φίλτρου (Εικ. D, E, I, J)



**ΠΡΟΕΙΔΟΠΟΙΗΣΗ:** Για να μειώσετε τον κίνδυνο σοβαρού τραυματισμού, απενεργοποιείτε τη συσκευή και αφαιρέτε το πακέτο μπαταριών πριν την καθαρίσετε, πραγματοποιήσετε οποιοσδήποτε ρυθμίσεις ή πριν αφαιρέσετε/τοποθετήσετε προσαρτήματα ή αξεσουάρ. Τυχόν αθέλητη εκκίνηση μπορεί να προκαλέσει τραυματισμό.



**ΠΡΟΕΙΔΟΠΟΙΗΣΗ:** Φοράτε εγκεκριμένη μάσκα κατά της σκόνης όταν πραγματοποιείτε καθαρισμό και εκκένωση κάδου συλλογής σκόνης και φίλτρου.



**ΠΡΟΕΙΔΟΠΟΙΗΣΗ:** Κίνδυνος από εκτοξευόμενα σωματίδια/για την αναπνοή: Ποτέ μη χρησιμοποιήσετε την ηλεκτρική σκούπα χωρίς φίλτρο ή με φίλτρο που έχει υποστεί ζημιά.



**ΠΡΟΕΙΔΟΠΟΙΗΣΗ:**

- Μην πλένετε το εσωτερικό του φίλτρου.
- Αφήστε το φίλτρο να στεγνώσει καλά, αν υγρανθεί το εσωτερικό του.

- Μη χρησιμοποιείτε βούρτσα για να καθαρίσετε το φίλτρο.
- Ποτέ μη χρησιμοποιείτε πεπιεσμένο αέρα ή βούρτσα για να καθαρίσετε φίλτρα, διαφορετικά θα υποστεί ζημιά η μεμβράνη του φίλτρου, με αποτέλεσμα να επιτρέπεται η διέλευση σκόνης από το φίλτρο.

**ΣΗΜΕΙΩΣΗ:** Το φίλτρο είναι επαναχρησιμοποιούμενο, μην το πετάξετε όταν εκκενώνετε τον κάδο συλλογής σκόνης

**2.** Η αντοχή του φίλτρου εξαρτάται από το πόσο συχνά χρησιμοποιείται η ηλεκτρική σκούπα και από το είδος των αναρροφούμενων υλικών. Αν η ισχύς αναρρόφησης δεν είναι επαρκής μετά τον καθαρισμό του φίλτρου, τότε το φίλτρο πρέπει να αντικατασταθεί. Το φίλτρο πρέπει να επιθεωρείται τακτικά για ζημιά. Αν το φίλτρο υποστεί ζημιά, πρέπει να αντικατασταθεί άμεσα.

### Αφαίρεση του φίλτρου

1. Τοποθετήστε την ηλεκτρική σκούπα πάνω από έναν κάδο απορριμμάτων και αφαιρέστε τον κάδο συλλογής σκόνης **2** από το κύριο περίβλημα πιέζοντας το κουμπί απασφάλισης **3** του κάδου συλλογής σκόνης στη λαβή, και αφαιρέστε τον κάδο συλλογής σκόνης τραβώντας τον από το κύριο περίβλημα.
2. Αφαιρέστε το συγκρότημα φίλτρου **4** τραβώντας το έξω από τον κάδο συλλογής σκόνης.
3. Περιστρέψτε το καπάκι φίλτρου **23** αριστερόστροφα και τραβήξτε το για να το διαχωρίσετε από το φίλτρο **22**.

### Εγκατάσταση του φίλτρου

1. Τοποθετήστε το καπάκι φίλτρου πάνω στο φίλτρο και περιστρέψτε το δεξιόστροφα για να ασφαλίσει σταθερά στη θέση του.
2. Σπρώξτε το συγκρότημα φίλτρου μέσα στον κάδο συλλογής σκόνης.
3. Εγκαταστήστε τον κάδο συλλογής σκόνης πάνω στο κύριο περίβλημα και ασφαλίστε τον σταθερά στη θέση του.

### Καθαρισμός του φίλτρου

**ΣΗΜΑΝΤΙΚΟ:** Η μέγιστη συλλογή σκόνης μπορεί να επιτευχθεί μόνο με καθαρό φίλτρο και κενό τον κάδο συλλογής σκόνης. Αν αρχίσει να πέφτει σκόνη έξω από τη συσκευή μετά την απενεργοποίησή της, αυτό σημαίνει ότι ο κάδος συλλογής σκόνης είναι γεμάτος και πρέπει να τον εκκενώσετε.

1. Αφού αφαιρέσετε το φίλτρο από τον κάδο συλλογής σκόνης, τινάξτε ελαφρά το φίλτρο ή με απομακρύνετε τη σκόνη με ελαφρό βούρτσισμα. Πρέπει να προσέξετε να μην προξενήσετε ζημιά στο υλικό του φίλτρου.
2. Αδειάστε τη σκόνη από τον κάδο συλλογής σκόνης **2** σε ένα κάδο απορριμμάτων και πλύνετε τον κάδο συλλογής σκόνης αν χρειάζεται.
3. Ξεπλύνετε τον κάδο συλλογής σκόνης με χλιαρό σαπούνι. Βεβαιωθείτε ότι ο κάδος συλλογής σκόνης έχει στεγνώσει εντελώς πριν τον χρησιμοποιήσετε πάλι.
4. Ανάλογα με την κατάστασή της, ξεπλύνετε την εξωτερική πλευρά του φίλτρου κάτω από χλιαρό τρεχούμενο νερό.
5. Είναι πολύ σημαντικό τα φίλτρα να είναι στεγνά και σωστά τοποθετημένα στη θέση τους πριν τη χρήση.

6. Βεβαιωθείτε ότι τα φίλτρα είναι τελείως στεγνά για 24 ώρες πριν τα επανατοποθετήσετε.

Αναλλακτικό φίλτρο: DCV5011H

Μη χρησιμοποιείτε φίλτρα που έχουν υποστεί ζημιά.

Αντικαθιστάτε άμεσα τυχόν φίλτρα που έχουν υποστεί ζημιά.

## ΣΥΝΤΗΡΗΣΗ

Το ηλεκτρικό σας εργαλείο έχει σχεδιαστεί να λειτουργεί για μεγάλο χρονικό διάστημα με την ελάχιστη συντήρηση. Η συνεχής ικανοποιητική λειτουργία του εργαλείου εξαρτάται από τη σωστή φροντίδα και τον τακτικό καθαρισμό του.

**!** **ΠΡΟΕΙΔΟΠΟΙΗΣΗ:** Για να μειώσετε τον κίνδυνο σοβαρού τραυματισμού, απενεργοποιήστε το εργαλείο και αποσυνδέστε το πακέτο μπαταριών πριν πραγματοποιήσετε οποιοδήποτε ρυθμίσεις ή πριν αφαιρέσετε/τοποθετήσετε προσαρτήματα ή αξεσουάρ. Τυχόν αθέλητη εκκίνηση μπορεί να προκαλέσει τραυματισμό.

**!** **ΠΡΟΕΙΔΟΠΟΙΗΣΗ:** Για σέρβις από το χρήστη, το μηχανήμα πρέπει να αποσυαρμολογηθεί, να καθαριστεί και να υποβληθεί σε σέρβις, στο βαθμό που είναι εύλογα πρακτικό, χωρίς να προκληθεί κίνδυνος στο προσωπικό συντήρησης και σε άλλα άτομα. Οι κατάλληλες προφυλάξεις περιλαμβάνουν απορρύπανση πριν την αποσυαρμολόγηση, πρόβλεψη για τοπικό εξεραισμό με φιλτράρισμα στη θέση αποσυαρμολόγησης του μηχανήματος, καθαρισμό της περιοχής συντήρησης και κατάλληλη ατομική προστασία.

- Ο κατασκευαστής, ή ένα άτομο που έχει εκπαιδευτεί κατάλληλα, θα πρέπει να εκτελεί μια τεχνική επιθεώρηση, τουλάχιστον μία φορά το χρόνο, η οποία θα αποτελείται, για παράδειγμα, από επιθεώρηση των φίλτρων για ζημιά, επιθεώρηση της αεροστεγούς κατάστασης του μηχανήματος και της σωστής λειτουργίας του μηχανισμού ελέγχου.
- Όταν διενεργείτε εργασίες σέρβις ή επισκευών, πρέπει να απορρίπτετε όλα τα μολυσμένα είδη που δεν μπορούν να καθαριστούν ικανοποιητικά. Τέτοια είδη πρέπει να απορρίπτονται σε διαπεράστες σακούλες, σύμφωνα με κάθε τρέχοντα κανονισμό για την απόρριψη αποβλήτων του είδους αυτού.
- Για μονάδες εξαγωγής σκόνης, είναι σημαντικό να παρέχεται επαρκής ρυθμός L ανανέωσης του αέρα στο χώρο, αν ο εξαγόμενος αέρας διοχετεύεται στον χώρο αυτό.

Ο φορτιστής και το πακέτο μπαταριών δεν επιδέχονται σέρβις.

## Αποθήκευση της συσκευής εξαγωγής σκόνης

**!** **ΠΡΟΕΙΔΟΠΟΙΗΣΗ:**

- Αδειάστε το δοχείο συλλογής σκόνης πριν αποθηκεύσετε τη συσκευή εξαγωγής σκόνης.
- Πάντα αποθηκεύετε τη συσκευή εξαγωγής σκόνης έχοντας αφαιρέσει τις μπαταρίες.
- Αποθηκεύετε το εργαλείο και τις μπαταρίες σε όσο το δυνατόν δροσερό και ξηρό μέρος.

- Αποθηκεύετε το εργαλείο και τις μπαταρίες σε μέρος που δεν είναι προσβάσιμο από παιδιά ή μη εξουσιοδοτημένα άτομα.
- Μετά από παρατεταμένο χρόνο αποθήκευσης, ελέγξτε το εργαλείο και τις μπαταρίες για ζημιά.
- Για περισσότερες πληροφορίες ανατρέξτε στην ενότητα **Πακέτα μπαταριών, Μεταφορά** στο παρόν εγχειρίδιο.



## Λίπανση

Το ηλεκτρικό σας εργαλείο δεν απαιτεί επιπλέον λίπανση.



## Καθαρισμός

**!** **ΠΡΟΕΙΔΟΠΟΙΗΣΗ:** Για την αφαίρεση ρύπων και σκόνης, χρησιμοποιήστε ξηρό αέρα κάθε φορά που διαπιστώνετε συγκέντρωση σκόνης εντός και γύρω από τις θυρίδες αερισμού. Όταν εκτελείτε αυτή τη διαδικασία, να φοράτε εγκεκριμένο προστατευτικό για τα μάτια και εγκεκριμένη μάσκα για τη σκόνη.

**!** **ΠΡΟΕΙΔΟΠΟΙΗΣΗ:** Μη χρησιμοποιείτε ποτέ διαλύτες ή άλλες ισχυρές χημικές ουσίες για τον καθαρισμό των μη μεταλλικών τμημάτων του εργαλείου. Αυτές οι χημικές ουσίες μπορούν να υποβαθμίσουν την ποιότητα των υλικών που χρησιμοποιούνται σε αυτά τα τμήματα. Χρησιμοποιείτε ένα πανί που έχει εμποτιστεί μόνο σε νερό και ήπιο σαπούνι. Μην επιτρέψετε ποτέ την εισροή τυχόν υγρών στο εσωτερικό του εργαλείου. Μη βυθίσετε ποτέ οποιοδήποτε τμήμα του εργαλείου σε υγρό.

## Προαιρετικά αξεσουάρ

**!** **ΠΡΟΕΙΔΟΠΟΙΗΣΗ:** Επειδή τα αξεσουάρ που δεν προσφέρει η DEWALT, δεν έχουν δοκιμαστεί με αυτό το προϊόν, η χρήση τέτοιων αξεσουάρ με αυτό το εργαλείο θα μπορούσε να είναι επικίνδυνη. Για να μειώσετε τον κίνδυνο τραυματισμού, με το προϊόν αυτό θα πρέπει να χρησιμοποιείτε μόνο αξεσουάρ που συνιστά η DEWALT.

Για περισσότερες πληροφορίες σχετικά με τα κατάλληλα αξεσουάρ συμβουλευτείτε το τοπικό σας κατάστημα.

## Για την προστασία του περιβάλλοντος



Χωριστή συλλογή. Τα προϊόντα και οι μπαταρίες που επισμαίνονται με αυτό το σύμβολο δεν πρέπει να απορρίπτονται μαζί με τα κοινά οικιακά απορρίμματα.

Τα προϊόντα και οι μπαταρίες περιέχουν υλικά που μπορούν να ανακτηθούν ή να ανακυκλωθούν ώστε να μειωθούν οι ανάγκες για πρώτες ύλες. Παρακαλούμε να ανακυκλώνετε τα ηλεκτρικά προϊόντα και τις μπαταρίες σύμφωνα με τους τοπικούς κανονισμούς. Περισσότερες πληροφορίες διατίθενται στον ιστότοπο [www.2helpU.com](http://www.2helpU.com).



## Επαναφορτιζόμενη μπαταρία

Η μπαταρία μεγάλης διάρκειας λειτουργίας πρέπει να επαναφορτίζεται, όταν αδυνατεί πλέον να παράγει επαρκή ισχύ για εργασίες, οι οποίες πραγματοποιούνταν εύκολα στο παρελθόν. Στο τέλος της ωφέλιμης διάρκειας ζωής της, απορρίψτε της με τρόπο που σέβεται το περιβάλλον:

- Εξαντήστε τη μπαταρία λειτουργώντας το εργαλείο, κατόπιν αφαιρέστε την από το εργαλείο.
- Οι κυψέλες μπαταριών λιθίου-ιόντων είναι ανακυκλώσιμες. Παραδίδετέ τις στο κατάστημα αγοράς ή σε τοπικό σταθμό ανακύκλωσης. Τα συλλεγόμενα πακέτα μπαταριών θα ανακυκλώνονται ή θα απορρίπτονται με σωστό τρόπο.





<b>Belgique et Luxembourg België en Luxemburg</b>	DEWALT - Belgium BVBA Egide Walschaertsstraat 16 2800 Mechelen	Tel: NL 32 15 47 37 63 Tel: FR 32 15 47 37 64 Fax: 32 15 47 37 99	<a href="http://www.dewalt.be">www.dewalt.be</a> <a href="mailto:enduserv.BE@sbdinc.com">enduserv.BE@sbdinc.com</a>
<b>Danmark</b>	DEWALT (Stanley Black&Decker AS) Roskildevej 22 2620 Albertslund	Tel: 70 20 15 10 Fax: 70 22 49 10	<a href="http://www.dewalt.dk">www.dewalt.dk</a> <a href="mailto:kundeservice.dk@sbdinc.com">kundeservice.dk@sbdinc.com</a>
<b>Deutschland</b>	DEWALT Richard Klingner Str. 11 65510 Idstein	Tel: 06126-21-0 Fax: 06126-21-2770	<a href="http://www.dewalt.de">www.dewalt.de</a> <a href="mailto:infodwge@sbdinc.com">infodwge@sbdinc.com</a>
<b>Ελλάδα</b>	DEWALT (ΕΜΔΑ) Α.Ε. ΕΔΡΑ-ΓΡΑΦΕΙΑ : Στραβίωνος 7 & Α. Βουλιαγμένης, Γλυφάδα 166 74, Αθήνα SERVICE : Ημερος Τόπος 2 (Χάνι Αδών) – 193 00 Ασπίστηγγο	Τηλ: 00302108981616 Φαξ: 00302108983570	<a href="http://www.dewalt.gr">www.dewalt.gr</a> <a href="mailto:Greece.Service@sbdinc.com">Greece.Service@sbdinc.com</a>
<b>España</b>	DEWALT Ibérica, S.C.A. Parc de Negocios "Mas Blau" Edificio Muntadas, c/Bergadà, 1, Of. A6 08820 El Prat de Llobregat (Barcelona)	Tel: 934 797 400 Fax: 934 797 419	<a href="http://www.dewalt.es">www.dewalt.es</a> <a href="mailto:respuesta.postventa@sbdinc.com">respuesta.postventa@sbdinc.com</a>
<b>France</b>	DEWALT (Stanley Black & Decker France SAS) 62 Chemin de la Bruyère CS 60105, 69574 DARDILLY Cedex	Tel: 04 72 20 39 20 Fax: 04 72 20 39 00	<a href="http://www.dewalt.fr">www.dewalt.fr</a> <a href="mailto:scufr@sbdinc.com">scufr@sbdinc.com</a>
<b>Schweiz Suisse Svizzera</b>	DEWALT In der Luberzen 42 8902 Urdorf	Tel: 044 - 755 60 70 Fax: 044 - 730 70 67	<a href="http://www.dewalt.ch">www.dewalt.ch</a> <a href="mailto:service@rofoag.ch">service@rofoag.ch</a>
<b>Ireland</b>	DEWALT Building 4500, Kinsale Road Cork Airport Business Park Cork, Ireland	Tel: 00353-2781800 Fax: 01278 1811	<a href="http://www.dewalt.ie">www.dewalt.ie</a> <a href="mailto:Sales.Ireland@sbdinc.com">Sales.Ireland@sbdinc.com</a>
<b>Italia</b>	DEWALT via Energypark 6 20871 Vimercate (MB), IT	Tel: 800-014353 39 039-9590200 Fax: 39 039-9590311	<a href="http://www.dewalt.it">www.dewalt.it</a>
<b>Nederlands</b>	DEWALT Netherlands BVPostbus 83, 6120 AB BORN	Tel: 31 164 283 063 Fax: 31 164 283 200	<a href="http://www.dewalt.nl">www.dewalt.nl</a>
<b>Norge</b>	DEWALT Postboks 4613 0405 Oslo, Norge	Tel: 45 25 13 00 Fax: 45 25 08 00	<a href="http://www.dewalt.no">www.dewalt.no</a> <a href="mailto:kundeservice.no@sbdinc.com">kundeservice.no@sbdinc.com</a>
<b>Österreich</b>	DEWALT Werkzeug Vertriebsges m.b.H Oberlaaerstrasse 248, A-1230 Wien	Tel: 01 - 66116 - 0 Fax: 01 - 66116 - 614	<a href="http://www.dewalt.at">www.dewalt.at</a> <a href="mailto:service.austria@sbdinc.com">service.austria@sbdinc.com</a>
<b>Portugal</b>	DEWALT Ed. D Dinis, Quina da Fonte Rua dos Malhoes 2 2A 2º Esq. Oeiras e S. Juliao da Barra, paço de Arcos e Caxias 2770 071 Paço de Arcos	Tel: +351 214667500 Fax: +351214667580	<a href="http://www.dewalt.pt">www.dewalt.pt</a> <a href="mailto:resposta.posvenda@sbdinc.com">resposta.posvenda@sbdinc.com</a>
<b>Suomi</b>	DEWALT PL47 00521 Helsinki, Suomi	Puh: 010 400 4333 Faksi: 0800 411 340	<a href="http://www.dewalt.fi">www.dewalt.fi</a> <a href="mailto:asiakaspalvelu.fi@sbdinc.com">asiakaspalvelu.fi@sbdinc.com</a>
<b>Sverige</b>	DEWALT BOX 94 43122 Mölndal Sverige	Tel: 031 68 61 60 Fax: 031 68 60 08	<a href="http://www.dewalt.se">www.dewalt.se</a> <a href="mailto:kundservice.se@sbdinc.com">kundservice.se@sbdinc.com</a>
<b>Türkiye</b>	Sanayi ve Ticaret Bakanlığı tebliğince kullanım ömrü 7 yıldır. Stanley Black & Decker Turkey Alet Üretim San. Tic. Ltd.Şti. AND Kozyatağı – İçerenköy Mah. Umut Sok. AND Ofis Sit. No: 10-12 / 82-83-84 Ataşehir/İstanbul, Türkiye	Tel: +90 216 665 2900 Faks: +90 216 665 2901	<a href="http://www.dewalt.com.tr">www.dewalt.com.tr</a> <a href="mailto:support@dewalt.com.tr">support@dewalt.com.tr</a>
<b>United Kingdom</b>	DEWALT, 270 Bath Road; Slough, Berks SL1 4DX	Tel: 01753-567055 Fax: 01753-572112	<a href="http://www.dewalt.co.uk">www.dewalt.co.uk</a> <a href="mailto:emeaservice@sbdinc.com">emeaservice@sbdinc.com</a>
<b>Australia</b>	DEWALT 810 Whitehorse Road Box Hill VIC 3128 Australia	Tel: Aust 1800 338 002 Tel: NZ 0800 339 258	<a href="http://www.dewalt.com.au">www.dewalt.com.au</a> <a href="http://www.dewalt.co.nz">www.dewalt.co.nz</a>
<b>Middle East Africa</b>	DEWALT P.O. Box - 17164, Jebel Ali Free Zone (South), Dubai, UAE	Tel: 971 4 812 7400 Fax: 971 4 2822765	<a href="http://www.dewalt.ae">www.dewalt.ae</a> <a href="mailto:support@dewalt.ae">support@dewalt.ae</a>